



DRZWI I OKNA

naturalnie!



Obowiązuje od dnia 14.04.2025
Ceny PLN

← ATRYBUTY

← SYSTEMY

← WYMIARY

← PARAMETRY



model Sempre Lux

 **POL-SKONE**[®]
DRZWI I OKNA

DRZWI UKRYTE

DRZWI STALOWE

DRZWI WEWNĘTRZNE

DRZWI WEJŚCIOWE

DRZWI DŹWIĘKOIZOLACYJNE

DRZWI TECHNICZNE

DRZWI SPECJALNE

OŚCIEŻNICE

← KONSTRUKCJA

RAMIAKOWE



ramiak z drewna klejonego warstwowo

RAMIAKOWE



ramiak z wysokiej jakości MDF

PŁYTOWE



ramiak drewniany i wypełnienie „plaster miodu”



ramiak drewniany i wypełnienie płyta wiórowa otworowana



ramiak drewniany i wypełnienie płyta wiórowa pełna

JAK WYCENIĆ DRZWI

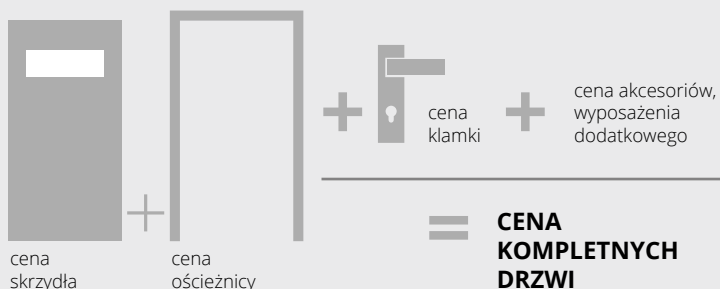

DRZWI PRAWE czy LEWE?

drzwi PRAWE

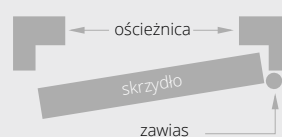

drzwi LEWE



FABRYKI POL-SKONE



FABRYKA Z1 LUBLIN



FABRYKA I TARTAK Z2 NIEMCE



FABRYKA Z4 LUBLIN



FABRYKA I TARTAK Z3 BIŁGORAJ

WIZJA

Jako polska firma rodzinna chcemy być marką pierwszego wyboru w segmencie premium.

MISJA

Od 1990 roku jesteśmy producentem drzwi i okien o najwyższej jakości. Budujemy silną markę kojarzącą się z solidnością, nowoczesnością wzorniczą i innowacyjnością technologiczną.

Jesteśmy firmą rodzinną, dbamy o długotrwałe relacje ze swoimi partnerami biznesowymi, a pracowników traktujemy jako najcenniejsze aktywo.



Drewno jest podstawowym materiałem, z którego wytwarzamy nasze produkty. Surowiec pochodzi z własnych tartaków. Do produkcji drzwi stosujemy najlepsze materiały pochodzące od sprawdzonych i doświadczonych Dostawców. Produkcja odbywa się przy użyciu najnowocześniejszych linii produkcyjnych.



Znak odpowiedzialnej gospodarki leśnej

Certyfikaty FSC® i PEFC są gwarancją, że surowce wykorzystywane do produkcji pochodzą wyłącznie z odpowiedzialnie zarządzanych lasów. Oznacza to, że są one pozyskiwane zgodnie z obowiązującym prawem, zasadami ochrony środowiska, troską o lokalną społeczność oraz z dbałością o aspekty ekonomiczne.

SPIS TREŚCI

DRZWI WEWNĘTRZNE UKRYTE

HARMONY FONDO.....	8
HARMONY SYSTEM POL-SKONE.....	10
HARMONY INVEST.....	12
HARMONY INVEST PRO.....	14
PAKIET REG-GO.....	16
HARMONY MIRROR.....	16
SYSTEM FLEXI POL-SKONE DO OŚCIEŻNICY HARMONY.....	17

DRZWI WEWNĘTRZNE STALOWE

GALIO.....	20
GALIO PIVOT - NOWOŚĆ	22
GALIO DWUSKRZYDŁOWE.....	24
STALIO.....	26
GALIO / STALIO NAŚWIETLA.....	28

DRZWI WEWNĘTRZNE

DRZWI RAMIAKOWE MAŁOWANE

MODESTO.....	32
VILANO.....	34
VERTIGO.....	36
MODERN.....	38
MODENA.....	40
PALAZZO.....	42
PRINCESTONE.....	44

DRZWI PŁYTOWE MAŁOWANE

RIFLO.....	46
ROYALE.....	48
CAMBIO.....	50
SUBLIME.....	52
SUBITO.....	54
SIMPLE.....	56
SENTO.....	58
ESTATO.....	60
TIARA.....	62
FIORD.....	64

DRZWI RAMIAKOWE FORNIROWANE

SEMPRE LUX.....	66
FORTIMO LUX.....	68
INTERSOLID.....	70
INTERSOLID II.....	72
KINGSTONE.....	74

DRZWI PŁYTOWE FORNIROWANE

ESPINA.....	76
TEO.....	78
DECO LUX.....	80
ESTATO LUX.....	82
SONATA LUX.....	84

DRZWI RAMIAKOWE LAMINOWANE

SEMPRE.....	86
FORTIMO.....	88
MONA.....	90
SLIM.....	92
VISIO - NOWOŚĆ	94
PASSO.....	96

DRZWI RAMIAKOWE LAMINOWANE

FORTO - NOWOŚĆ	98
MAGRO - NOWOŚĆ	100
SEDO.....	102
SAMOS.....	104
MODO.....	106
VERI.....	108
EGRO.....	110
ESTO.....	112
ARCO.....	114
UNITO.....	116

DRZWI PŁYTOWE LAMINOWANE

EMPORE.....	118
ADORE.....	120
INVERNO.....	122
NOSTRE.....	124
MAESTO.....	126
SALEA.....	128
SONATA.....	130
CREATO.....	132
ETIUDA.....	134
LOFTY.....	136
ZENN.....	138
HAPTIC.....	140
DECO.....	142
DECO HPL - NOWOŚĆ	144
IMPULS.....	146
INTER-AMBER.....	148

DRZWI SKŁADANE

SKŁADANE.....	150
---------------	-----

DRZWI SZKLANE

LUMEN.....	152
LUMEN LOFT.....	154

SYSTEMY PRZESUWNE

SYSTEM PRZESUWNY NAŚCIENNY PREMIUM GLASS.....	156
KASETA SYNTHESIS LINE.....	158
SYSTEM PRZESUWNY NAŚCIENNY PREMIUM.....	160
SYSTEM PRZESUWNY NAŚCIENNY MOVI.....	161
SYSTEM PRZESUWNY DO ZABUDOWY W ŚCIANIE.....	162
SYSTEM PRZESUWNY NAŚCIENNY.....	164

TUNELE / ZABUDOWA MURU.....	166
DRZWI DO SZACHTÓW.....	167
DOSTAWKI DO DRZWI WEWNĘTRZNYCH SEMPRE.....	167

DRZWI TECHNICZNE WZMOCNIONE

III KLASA MECHANICZNA O KONSTRUKCJI PŁYTOWEJ.....	168
DECO INVEST.....	170
G46.....	172

DRZWI SPECJALNE

WAHADŁOWE.....	174
HIGRO.....	176
GAMMA.....	178

DRZWI TECHNICZNE DŹWIĘKOIZOLACYJNE

TYP A / TYP A DUO, TYP B / TYP B DUO.....	180
AKUSTIK 32 DB.....	182
SR 37 DB.....	184
AKUSTIK 42 DB.....	186

DRZWI WEJŚCIOWE I TECHNICZNE

ZESTAWIENIE PARAMETRÓW.....	190
B-30/C-30.....	192
B-30 INVEST.....	194
RC3 INVEST / SR 37 EI30.....	196
RC3 INVEST 37 DB.....	198
RC3 / RC3 INVEST.....	200
CERBER PLUS RC2.....	202
CERBER PLUS.....	204
FR EI30 SR 42.....	206
FR EI30 SR.....	208
EI60 PLUS PRZYLGOWE.....	210
EI60 PLUS BEZPRZYLGOWE.....	212
EI30 PLUS PRZYLGOWE.....	214
EI30 PLUS BEZPRZYLGOWE.....	216
FR EI30.....	218
EWAKUACYJNE.....	220
SKRZYDŁO EI30 PLUS, EI60 PLUS, AKUSTIK 32 DB III KLASA MECHANICZNA DO OŚCIEŻNICY METALOWEJ.....	222
KOLORYSTYKA OŚCIEŻNICY METALOWE.....	223

OŚCIEŻNICE

REGULOWANA METALOWA DO DRZWI EI30 PLUS, EI60 PLUS.....	226
REGULOWANA METALOWA DUO DO DRZWI EI30 PLUS, EI60 PLUS.....	227
STAŁA METALOWA DO DRZWI EI30 PLUS, EI60 PLUS.....	228
STAŁA METALOWA DUO DO DRZWI EI30 PLUS, EI60 PLUS.....	229
STAŁA METALOWA DUO SYSTEM POL-SKONE.....	230
STAŁA METALOWA SYSTEM POL-SKONE.....	231
REGULOWANA METALOWA DUO SYSTEM POL-SKONE.....	232
REGULOWANA METALOWA SYSTEM POL-SKONE.....	233
STAŁA METALOWA DIAGONAL SYSTEM POL-SKONE.....	234
REGULOWANA METALOWA DIAGONAL SYSTEM POL-SKONE.....	235
STAŁA METALOWA LUMEN.....	236
REGULOWANA METALOWA LUMEN.....	237
REGULOWANA METALOWA G46 SYSTEM POL-SKONE.....	238
STAŁA MDF.....	239
STAŁA POL-SKONE.....	240
STAŁA SYSTEM DUO.....	241
REGULOWANA DIN SOLID.....	242
REGULOWANA DIN DUO SOLID.....	243
REGULOWANA SYSTEM DIN.....	244
REGULOWANA AQUA DIN.....	245
REGULOWANA SYSTEM DIN DUO.....	246
REGULOWANA AQUA DIN DUO.....	247
REGULOWANA VERTIGO.....	248
PANEL NADPROŻOWY VERTIGO.....	249
SYSTEM REVES.....	250
REGULOWANA SYSTEM REVES.....	251
SYSTEM REGULACJI Z MDF DO OŚCIEŻNICY METALOWEJ STAŁEJ.....	252

SPOSOBY ŁĄCZENIA OPASEK.....	253
KORONY.....	253
LISTWY.....	254
LISTWY PRZYPODŁOGOWE.....	254
LISTWY PRZYPODŁOGOWE ALU.....	254
OŚCIEŻNICE DREWNIANE DO DRZWI TECHNICZNYCH.....	255
OŚCIEŻNICE REGULOWANE DO DRZWI WEJŚCIOWYCH.....	256
NIETYPOWE ZABUDOWY Z OPASKAMI.....	258
NIETYPOWE ZABUDOWY Z PANELEM.....	259
PANELE ŚCIENNE.....	260
PANELE ŚCIENNE RYFLOWANE.....	260
ELEMENTY WYSTROJU.....	261
DEKORY ALUMINIOWE.....	261
SKRZYDŁA CAMBIO Z PIKTOGRAMEM.....	262
PANEL ZE STALI NIERDZEWNEJ Z IKONAMI.....	262
NAŚWIETLA METALOWE.....	263
NAŚWIETLA DO OŚCIEŻNICY DIN/DIN DUO.....	264
NAŚWIETLA DO OŚCIEŻNICY STAŁEJ.....	265
NAŚWIETLA PRZECIWOŻAROWE.....	265
WYPOSAŻENIE DRZWI WEWNĘTRZNYCH.....	266
OBRZEŻE ABS.....	267
BULAJE.....	267
WYPOSAŻENIE DODATKOWE.....	268
AKCESORIA.....	274
OPCJE WENTYLACJI.....	276
SYSTEM REKUPERACJI.....	279
KLAMKI DO DRZWI WEWNĄTRZLOKALOWYCH.....	280
KLAMKI DO DRZWI WEJŚCIOWYCH I ZEWNĘTRZNYCH.....	281
WKŁADKI.....	282
WYMIARY TECHNICZNE.....	283
WYMIARY SKRZYDEŁ WEWNĄTRZLOKALOWYCH.....	286
ISTOTNE INFORMACJE UŻYTKOWE.....	287

KOLORYSTYKA

KOLORYSTYKA.....	289
LAMINATY HPL.....	296
DRZWI DWUKOLOROWE.....	296
PARAMETRY STANDARDOWE DRZWI POL-SKONE.....	297
KOLORYSTYKA DRZWI WEWNĘTRZNYCH.....	298

Informacje o naszym asortymencie znajdziesz również pod kodami QR:



Poznaj nasze pozostałe produkty, informacje po zeskanowaniu kodów QR:



DRZWI UKRYTE

nieograniczone możliwości

HARMONY - str. 10

HARMONY INVEST - str. 12

HARMONY INVEST PRO - str. 14

PAKIET REG-GO - str. 16

HARMONY MIRROR - str. 16

**system flexi do ościeżnicy
HARMONY** - str. 17



MALOWANIE



PŁYTKI
(do grubości 4 mm)

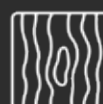

FORNIR



LAMINATY



LUSTRO



TAPETA



ZDOBIENIA



DEDYKOWANY KATALOG
DRZWI HARMONY

Drzwi ukryte **HARMONY FONDO** z ościeżnicą **HARMONY**

Cena od **409/503,07**

Dla tych, którzy szukają więcej niż tylko drzwi

To rozwiązanie dla architektów, inwestorów i klientów indywidualnych, którzy cenią nie tylko wygląd, ale i funkcję. Ukryte drzwi to nowy standard w projektowaniu nowoczesnych przestrzeni – od luksusowych apartamentów po eleganckie biura.



Skrzydło **HARMONY FONDO** to kolejna wersja modelu do systemu ukrytych ościeżnic aluminiowych z rodziny **HARMONY**.

Skrzydło dostępne w podkładzie do samodzielnego malowania. Podkład zaaplikowany dzięki innowacyjnej, wysoce efektywnej energetycznie metodzie aplikacji farby podkładowej za pomocą walców lakierniczych.

Drzwi, których nie widać. Jakość, którą się czuje.

Minimalizm ma nową definicję. Ukryte drzwi **HARMONY FONDO wtapiają się w ścianę**, tworząc jednolitą powierzchnię bez widocznych ościeżnic.

Ale to nie tylko design – to także **jakość**, którą czuć przy każdym zamknięciu. Wykonane z naturalnych materiałów, trwałe i precyzyjnie wykończone.

Dlaczego są inne niż wszystkie?

- Drewniany ramiak i najwyższej jakości wypełnienia**
gwarantują trwałość i stabilność
- Opatentowana ościeżnica aluminiowa**
to perfekcyjne spasowanie, łatwy montaż i stabilność
- Najwyższej jakości zamki i solidne zawiasy**
– na lata bez kompromisów
- Pełna swoboda wykończenia**
– maluj, tapetuj, przyklej lustro, sztukaterię lub glazurę
- Idealne** do każdego wnętrza, **również łazienek**
i pomieszczeń o podwyższonej wilgotności
- Dostępne od ręki** – wysyłka już w 24 godziny

WARUNKI AKCJI „SZYBKA WYSYŁKA KURIEREM”



1. Złożenie zamówienia w salonie sprzedaży przez konfigurator **drzwionline.pl** do godziny 10:00
2. Wybranie typu zamówienia „**Z24H**” i skonfigurowanie asortymentu
3. Wysyłka maksymalnie następnego dnia roboczego
4. Dostawa na terenie Polski do magazynu firmy współpracującej bezpośrednio z POL-SKONE
5. Towar pakowany na paletcie
6. Koszt wysyłki kuriera: **300 zł netto** za 1 paletę + kaucja za paletę
Paleta zwrotna, odbiór palet przy transportach samochodowych do magazynu firmy współpracującej bezpośrednio z POL-SKONE
7. Szacowana dostawa 1 dzień roboczy po wysyłce

Drzwi UKRYTE dostępne w magazynach POL-SKONE - szybka wysyłka

- szerokości: „70”, „80”, „90”; wysokość **standardowa**
- kierunek otwierania: **lewe, prawe**
- wypełnienie: **płyta otworowana**
- kolorystyka skrzydeł: **surowe w podkładzie HARMONY FONDO** do samodzielnego pomalowania
- kolorystyka ościeżnic: **aluminium surowe**, do samodzielnego pomalowania
- warianty otwierania: **otwierane do wewnątrz ODW** lub **otwierane na zewnątrz ODZ**
- okucia: zawiasy kryte, regulowane w 3 płaszczyznach, w kolorze chrom satyna (**3 szt.**)

SKRZYDŁO DO OŚCIEŻNICY HARMONY

cena skrzydła i wymiary skrzydła	skrzydło surowe w podkładzie do samodzielnego pomalowania	skrzydło ze specjalną warstwą do samodzielnego pomalowania (HARMONY FONDO)
skrzydło o szerokości „70”, „80”, „90”, wypełnienie płyta wiórowa otworowana	802/986,46	569/699,87
podcięcie wentylacyjne	35/43,05	35/43,05

OŚCIEŻNICA HARMONY DO DRZWI JEDNOSKRZYDŁOWYCH

wymiary skrzydła i ilość zawiasów	do samodzielnego pomalowania (aluminium surowe)
szerokość „70” lub „80” (2 zawiasy kryte)	799/982,77
szerokość „90” (3 zawiasy kryte)	874/1075,02

cena **netto**/brutto (PLN, VAT 23%)

NAJCZĘŚCIEJ WYBIERANE KOMPLETY SKRZYDŁO + OŚCIEŻNICA HARMONY

1208/1485,84

skrzydło FONDO ze specjalną warstwą do samodzielnego pomalowania*
+ ościeżnica ALU surowa do samodzielnego pomalowania

1372/1687,56

skrzydło w podkładzie do samodzielnego pomalowania*
+ ościeżnica ALU surowa do samodzielnego pomalowania

1502/1847,46

skrzydło w podkładzie do samodzielnego pomalowania*
+ wypełnienie z płyty wiórowej otworowanej
+ ościeżnica ALU surowa do samodzielnego pomalowania

* dotyczy skrzydeł szer. „60”-„80” cm x wysokość 2030/2020 mm



drzwi HARMONY z ościeżnicą ukrytą HARMONY

DRZWI UKRYTE

HARMONY SYSTEM POL-SKONE

od **409**/503,07

cena skrzydła **netto**/brutto (PLN, VAT 23%)



Przystosowanie skrzydła do montażu jednostronnego lustra lub płytki o grubości 4 mm (skrzydło pocienione ODZ i ODW) **+250**/307,50 (wymagana płyta pełna oraz dodatkowy zawias; ilość zawiasów „60-80” – 3 szt., „90-100” – 4 szt.; zalecany jest montaż klamki na szyldzie dzielonym); maksymalna wysokość skrzydła przystosowanego pod lustro to 2230/2220 mm. Brak możliwości zastosowania uszczelki opadającej.

- konstrukcję skrzydła stanowi **ramiak z drewna iglastego** obłożony obustronnie płytami HDF
- nominalna **grubość skrzydła 40 mm**
- konstrukcja skrzydła pozwala na **zlicowanie się z powierzchnią ściany**

klasa mechaniczna: **2 klasa wytrzymałości mechanicznej** tj. średnie warunki eksploatacji
 *drzwi jednoskrzydłowe z ościeżnicą ukrytą HARMONY z wypełnieniem płytą pełną, wyposażone w uszczelkę opadającą posiada parametr dźwiękoizolacyjności **Rw=27 dB**



drzwi HARMONY z ościeżnicą ukrytą HARMONY

SKRZYDŁO

wymiary skrzydła



skrzydło surowe w podkładzie HARMONY FONDO do samodzielnego pomalowania

wymiary skrzydła	skrzydło surowe w podkładzie HARMONY FONDO do samodzielnego pomalowania		LAMISTONE	SILKSTONE	UNI MAT PLUS	laminiowane CPL 0,2	MALOWANE 9003 zawiąsy białe	MONO1 MAT zawiąsy białe	BLACK MAT, MONO2 MAT zawiąsy czarne	FORNIROWANE		
	skrzydło surowe w podkładzie do samodzielnego pomalowania									GRUPA A	GRUPA B	GRUPA C, D SILKWOOD REALWOOD
„60“-„90“ x 2030/2020 mm	409/503,07	642/789,66	650/799,50	700/861,00	966/1188,18	1116/1372,68	1216/1495,68	918/1129,14	1133/1393,59	1245/1531,35		
„100“ x 2030/2020 mm	449/552,27	706/868,38	715/879,45	765/940,95	1063/1307,49	1213/1491,99	1313/1614,99	1010/1242,30	1247/1533,81	1370/1685,10		
„60“-„90“ x 2130/2120 mm	449/552,27	706/868,38	715/879,45	765/940,95	1063/1307,49	1213/1491,99	1313/1614,99	1010/1242,30	1247/1533,81	1370/1685,10		
„100“ x 2130/2120 mm	490/602,70	770/947,10	780/959,40	830/1020,90	1171/1440,33	1321/1624,83	1421/1747,83	1112/1367,76	1372/1687,56	1508/1854,84		
„60“-„90“ x 2230/2220 mm	490/602,70	770/947,10	780/959,40	830/1020,90	1171/1440,33	1321/1624,83	1421/1747,83	1112/1367,76	1372/1687,56	1508/1854,84		
„100“ x 2230/2220 mm	531/653,13	835/1027,05	845/1039,35	895/1100,85	1287/1583,01	1437/1767,51	1537/1890,51	1224/1505,52	1510/1857,30	1659/2040,57		
„60“-„90“ x 2330/2320 mm	531/653,13	835/1027,05	845/1039,35	895/1100,85	1287/1583,01	1437/1767,51	1537/1890,51	1224/1505,52	1510/1857,30	1659/2040,57		
„100“ x 2330/2320 mm	573/704,79	899/1105,77	910/1119,30	960/1180,80	1416/1741,68	1566/1926,18	1666/2049,18	1348/1658,04	1662/2044,26	1826/2245,98		
„60“-„90“ x 2430/2420 mm	573/704,79	899/1105,77	910/1119,30	960/1180,80	1416/1741,68	1566/1926,18	1666/2049,18	1348/1658,04	1662/2044,26	1826/2245,98		
„100“ x 2430/2420 mm	614/755,22	963/1184,49	975/1199,25	1025/1260,75	1558/1916,34	1708/2100,84	1808/2223,84	1483/1824,09	1828/2248,44	2009/2471,07		

drzwi otwierane do wewnątrz – wysokość skrzydła 2030 mm
drzwi otwierane na zewnątrz – wysokość skrzydła 2020 mm

OŚCIEŻNICE

DO DRZWI JEDNOSKRZYDŁOWYCH

wymiary skrzydła i ilość zawiasów	skrzydło do samodzielnego pomalowania (aluminium surowe)	anoda QL	MALOWANE 9003, MONO1*** zawiąsy białe	BLACK, MONO2**** zawiąsy czarne
„60“-„80“ x 2030/2020 mm (2 zawiąsy kryte)	799/982,77	920/1131,60	920/1131,60	
„90“-„100“ x 2030/2020 mm (3 zawiąsy kryte)	884/1087,32	1005/1236,15	1005/1236,15	
„60“-„100“ x 2130/2120 mm (3 zawiąsy kryte)	1066/1311,18	1284/1579,32	1284/1579,32	
„60“-„100“ x 2230/2220 mm (3 zawiąsy kryte)	1163/1430,49	1478/1817,94	1478/1817,94	
„60“-„100“ x 2330/2320 mm (4 zawiąsy kryte)	1286/1581,78	1620/1992,60	1620/1992,60	
„60“-„100“ x 2430/2420 mm (4 zawiąsy kryte)	1408/1731,84	1762/2167,26	1762/2167,26	

drzwi jednoskrzydłowe				drzwi dwuskrzydłowe					
typ	S _d *	S _d **	S _o	S _s	typ	S _d *	S _o *	S _d **	S _o **
„60“	693	696	710	625	„60“+„60“	1309	1325	1315	1330
„70“	793	796	810	725	„70“+„70“	1509	1525	1515	1530
„80“	893	896	910	825	„80“+„80“	1709	1725	1715	1730
„90“	993	996	1010	925	„90“+„90“	1909	1925	1915	1930
„90 plus“	1018	1021	1035	950	„100“+„100“	2109	2125	2115	2130
„100“	1093	1096	1110	1025					

* drzwi otwierane na zewnątrz ** drzwi otwierane do wewnątrz
S_d, H_d - szerokość/wysokość drzwi po zewnętrznej stronie ościeżnicy
S_o, H_o - szerokość/wysokość otworu montażowego
S_s - szerokość skrzydła

H _d	H _o
2062*	2070*
2072**	2080**

DO DRZWI DWUSKRZYDŁOWYCH

wymiary skrzydła i ilość zawiasów	skrzydło do samodzielnego pomalowania (aluminium surowe)	anoda QL	MALOWANE 9003, MONO1*** zawiąsy białe	BLACK, MONO2**** zawiąsy czarne
„60“+„60“, „70“+„70“, „80“+„80“ x 2030/2020 mm (4 zawiąsy kryte)	1338/1645,74	1617/1988,91	1632/2007,36	
„90“+„90“, „100“+„100“ x 2030/2020 mm (6 zawiąsów krytych)	1496/1840,08	1871/2301,33	1888/2322,24	
„60“+„60“, „70“+„70“, „80“+„80“, „90“+„90“, „100“+„100“ x 2130/2120 mm (6 zawiąsów krytych)	1720/2115,60	2158/2654,34	2177/2677,71	
„60“+„60“, „70“+„70“, „80“+„80“, „90“+„90“, „100“+„100“ x 2230/2220 mm (6 zawiąsów krytych)	1939/2384,97	2443/3004,89	2463/3029,49	
„60“+„60“, „70“+„70“, „80“+„80“, „90“+„90“, „100“+„100“ x 2330/2320 mm (8 zawiąsów krytych)	2164/2661,72	2729/3356,67	3010/3702,30	
„60“+„60“, „70“+„70“, „80“+„80“, „90“+„90“, „100“+„100“ x 2430/2420 mm (8 zawiąsów krytych)	2640/3247,20	3270/4022,10	3303/4062,69	

*** nie dotyczy koloru NCS S 1002-Y50R, NCS S 1502Y50R
****sage NCS S 4010-G50Y – kalkulacja indywidualna

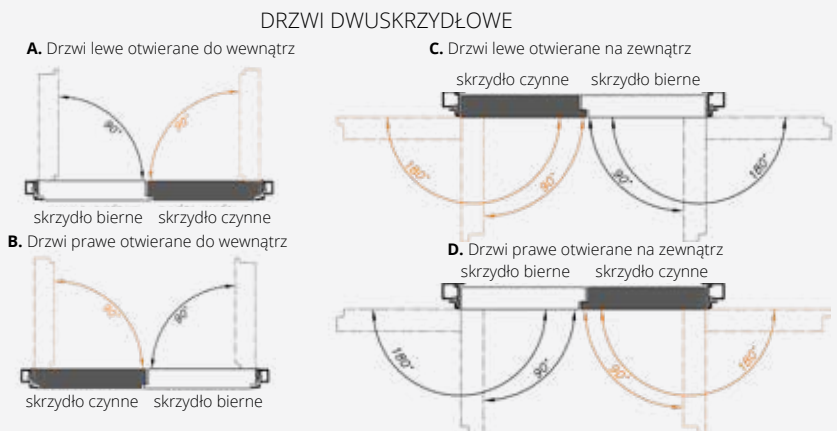
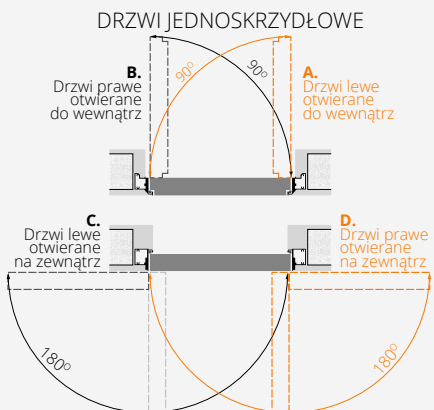

WYPOSAŻENIE

STANDARDOWE

zawias kryty (regulowany w 3 płaszczyznach) kolor chrom satyna – ilość zawiasów wg tabeli, klucz lub WC
zamek magnetyczny na wkładkę patentową, klucz lub WC

DODATKOWE (za dopłatą)

wypełnienie z płyty wiórowej otworowanej **130/159,90**
wypełnienie z płyty wiórowej pełnej **150/184,50**
zawias kryty w kolorze białym, czarnym lub srebrnym **75/92,25**
zawias kryty w kolorze złotym **95/116,85**
podcięcie wentylacyjne **35/43,05**
samozamykacze, elektrozaczepek, rekuperacja, uszczelka opadająca str. 266
zamek rolkowy HOBES 2784 WB **45/55,35**
przygotowanie pod dodatkowy zawias (dopłata do skrzydła) **30/36,90**

inne wymiary drzwi – kontakt z Działem Handlowym

skrzydło HARMONY skracane co 10 mm - max. skróć 100 mm bez dopłaty
skrzydło HARMONY skrócone powyżej 100 mm – po konsultacji z Działem Handlowym

ościeżnice w innych kolorach wg tabeli dopłat str. 223
przystosowanie ościeżnicy pod zamek rolkowy HOBES 2784 (drzwi otwierane na zewnątrz)* **80/98,40**

możliwość zamówienia ościeżnicy z elektrozaczepek rewersyjnym od **1890/2324,70** lub awersyjnym str. 271 od **1412/1736,76** (drzwi otwierane na zewnątrz)*

możliwość zamówienia ościeżnicy HARMONY skracanej co 10 mm - maksymalny skróć 100 mm bez dopłaty
nakładki zabezpieczające PVC na ościeżnicę (1kpl.) **60/73,80**

Istnieje możliwość zamówienia asymetrycznego podziału drzwi dwuskrzydłowych

*dla drzwi otwieranych do wewnątrz - po konsultacji z Działem Handlowym

CENA (zł)
netto/brutto
(VAT 23%)

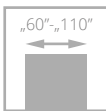

izolacyjność
akustyczna
Rw = 37 dB



drzwi HARMONY INVEST z ościeżnicą aluminiową HARMONY INVEST

DRZWI UKRYTE WEJŚCIOWE

HARMONY INVEST

od **1426/1753,98**
cena skrzydła netto/brutto (PLN, VAT 23%)

DRZWI
UKRYTE



- **solidna konstrukcja – ramiak drewniany** wzmocniony specjalnym profilem stalowym
- **bogata kolorystyka** z kolekcji LAMINOWANE CPL, LAMISTONE CPL, SILKSTONE, UNI MAT PLUS, oklein naturalnych lub malowanych
- skrzydło wyposażone w **uszczelkę opadającą**
- **izolacyjność akustyczna** Rw=37 dB
- **ościeżnica aluminiowa**, wzmocniona
- nominalna **grubość skrzydła 50 mm**

Drzwi wewnętrzne wejściowe z przeznaczeniem do pomieszczeń w budynkach użyteczności publicznej w tym biura, hotele itp.

szerokość drzwi „60” - „90” - 4 klasa wytrzymałości mechanicznej wg PN-EN 1192:2001
szerokość drzwi „90 plus” - „110” - 3 klasa wytrzymałości mechanicznej wg PN-EN 1192:2001
Izolacyjność akustyczna: **Rw= 37 dB, D₁-35, D₂-30**
Krajowa Ocena Techniczna **ITB-KOT-2022/2187** wydanie 1

DRZWI WEWNĘTRZNE UKRYTE



drzwi HARMONY INVEST z ościeżnicą aluminiową

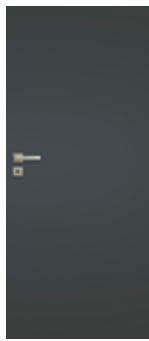

surowe do samodzielnego pomalowania	1426/1753,98
LAMISTONE CPL	1432/1761,36
UNI MAT PLUS	1432/1761,36
SILKSTONE	1432/1761,36
SILKSTONE CPL 0,5 mm	1782/2191,86
LAMINOWANE CPL 0,2 mm	1548/1904,04
MALOWANE 9003	1766/2172,18
MONO1 MAT	1916/2356,68
BLACK MAT / MONO2 MAT	2016/2479,68
FORNIROWANE GRUPA A	2050/2521,50
FORNIROWANE GRUPA B	2079/2557,17
FORNIROWANE GRUPA C, D	2212/2720,76
SILKWOOD / REALWOOD	2212/2720,76

Dopłata do koloru podstawowego biały RAL 9003 wg grup kolorystycznych RAL (str. 295). Dopłata za niestandardowe kolory NCS - **1500/1845,00**

GRUPA I	GRUPA II	GRUPA III	GRUPA IV	GRUPA V
399/490,77	499/613,77	599/736,77	699/859,77	799/982,77

WERSJA **W00 / V00**

KOLORYSTYKA

LAMISTONE CPL	SILKSTONE	SILKSTONE CPL 0,5 mm	UNI MAT PLUS	MONO1 MAT	MONO2 MAT
LAMINOWANE CPL 0,2 mm	LAMINOWANE CPL 0,5 mm*	LAMINOWANE CPL 0,7 mm*	LAMINOWANE HPL*	FORNIROWANE GRUPA A	FORNIROWANE GRUPA B
FORNIROWANE GRUPA C	FORNIROWANE GRUPA D	FORNIROWANE SILKWOOD	FORNIROWANE REALWOOD	MALOWANE	BLACK MAT

*dostępne za dopłatą po konsultacji z Działem Handlowym

OŚCIEŻNICE

OŚCIEŻNICA HARMONY INVEST DO DRZWI JEDNOSKRZYDŁOWYCH

wymiary skrzydła [mm]	ilość zawiasów	do samodzielnego pomalowania	anoda QL	MALOWANE 9003	MONO1*	BLACK, MONO2**
625-960 x 2030/2020	2 szt.	1843/2266,89	2074/2551,02	1970/2423,10	2070/2546,10	2170/2669,10
1025-1125 x 2030/2020	3 szt.	2028/2494,44	2259/2778,57	2155/2650,65	2255/2773,65	2355/2896,65
625-960 x 2130/2120	3 szt.	2028/2494,44	2259/2778,57	2155/2650,65	2255/2773,65	2355/2896,65
1025x1125 x 2130/2120	3 szt.	2211/2719,53	2442/3003,66	2338/2875,74	2438/2998,74	2538/3121,74
625-960 x 2230/2220	3 szt.	2211/2719,53	2442/3003,66	2338/2875,74	2438/2998,74	2538/3121,74
1025x1125 x 2230/2220	3 szt.	2396/2947,08	2627/3231,21	2523/3103,29	2623/3226,29	2723/3349,29
625-960 x 2330/2320	3 szt.	2396/2947,08	2627/3231,21	2523/3103,29	2623/3226,29	2723/3349,29
1025-1125 x 2330/2320	3 szt.	2580/3173,40	2811/3457,53	2707/3329,61	2807/3452,61	2907/3575,61
625-960 x 2430/2420	3 szt.	2580/3173,40	2811/3457,53	2707/3329,61	2807/3452,61	2907/3575,61
1025-1125 x 2430/2420	3 szt.	2765/3400,95	2996/3685,08	2892/3557,16	2992/3680,16	3092/3803,16

dopłata do kolorów strukturalnych **+10%**

* nie dotyczy koloru NCS S 1002-Y50R, NCS S 1502Y50R, **sage NCS S 4010-G50Y - kalkulacja indywidualna

DRZWI OTWIERANE DO WEWNĄTRZ ODW

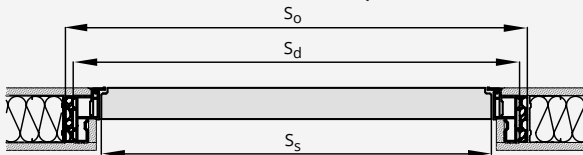

SZEROKOŚĆ [MM]	WYSOKOŚĆ [MM]		
	Ss	Sd	So
„60”	625	715	735
„70”	725	815	835
„80”	825	915	935
„90”	925	1015	1035
„90 plus”*	960	1050	1070
„100”	1025	1115	1135
„110”	1125	1215	1235

* szerokość inwestycyjna

DRZWI OTWIERANE NA ZEWNĄTRZ ODZ

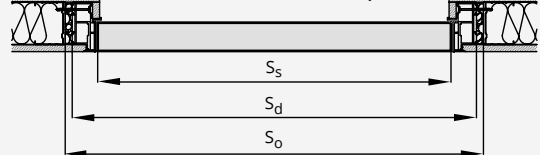

SZEROKOŚĆ [MM]	WYSOKOŚĆ [MM]		
	Ss	Sd	So
„60”	625	715	735
„70”	725	815	835
„80”	825	915	935
„90”	925	1015	1035
„90 plus”*	960	1050	1070
„100”	1025	1115	1135
„110”	1125	1215	1235

WYPOSAŻENIE

STANDARDOWE

* dopłata do standardowej wysokości drzwi
 **drzwi ze skrótem rekuperacyjnym lub podcięciem wentylacyjnym nie posiadają uszczelki opadającej oraz deklarowanego parametru akustyczności i przepuszczalności powietrza.
 *** w przypadku zastosowania elektrozaczepu konieczność zmiany na zamek ECO Schulte GBS 12 dopłata **+50/61,50**

zamek magnetyczny wpuszczany, na klucz (rozstaw 90 mm), na wkładkę (rozstaw 85 mm) lub do blokady łazienkowej (rozstaw 90 mm)
 ościeżnica kolor anoda QL lub do samodzielnego pomalowania – zawiasy TECTUS TE 340 kolor chrom satyna, blacha zaczepowa kolor srebrny
 ościeżnica malowana RAL 9003 – zawiasy TECTUS TE 340 kolor chrom satyna, blacha zaczepowa kolor chrom satyna
 ościeżnica malowana RAL 9005 – zawiasy TECTUS TE 340 kolor czarny, blacha zaczepowa kolor czarny
 zawiasy kryte SIMONSWERK typ TECTUS TE 340 regulowane 3D („60”, „90” – 2 szt., „100”, „110” – 3 szt.), drzwi wyższe niż standard – 3 szt. uszczelka opadająca

DODATKOWE (za dopłatą)

laminat CPL 0,5 mm („60” - „90”)*	160/196,80
laminat CPL 0,7 mm („60” - „90”)*	170/209,10
laminat CPL 0,5 mm („90” - „110”)*	180/221,40
laminat CPL 0,7 mm („90” - „110”)*	190/233,70
szerokość „100”	+10%
szerokość „110”	+20%
drzwi niższe o 50 mm	bez dopłaty

drzwi wyższe - 2130/2120	+10%
drzwi wyższe - 2230/2220	+20%
drzwi wyższe - 2330/2320	+30%
drzwi wyższe - 2430/2420	+40%
podcięcie wentylacyjne**	str. 277
samozamkacz Geze Boxer 2-4, elektrozaczepy, rekuperacja	str. 266
elektrozaczep BIRA HARTTE XS WAŚKI z wyślizgiem (rewersyjny) XS12R-C 12V DC (w tym blacha zaczepowa SPEC 525 i frezowanie pod elektrozaczep)*** (drzwi otwierane na zewnątrz)	255/313,65
elektrozaczep BIRA HARTTE XS WAŚKI z wyślizgiem (awersyjny) XS12U-C 12V AC/DC (w tym blacha zaczepowa SPEC 525 i frezowanie pod elektrozaczep)*** (drzwi otwierane na zewnątrz)	220/270,60
elektrozaczep BIRA HARTTE XS WAŚKI z wyślizgiem (awersyjny z wyłącznikiem) XS12UW-C 12V AC/DC (w tym blacha zaczepowa SPEC 525 i frezowanie pod elektrozaczep)*** (drzwi otwierane na zewnątrz)	225/276,75
ościeżnice w innych kolorach wg tabeli dopłat	str. 223

CENA (zł)
netto/brutto
 (VAT 23%)

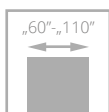

izolacyjność
akustyczna
Rw = 37 dB



drzwi HARMONY INVEST PRO z ościeżnicą aluminiową HARMONY INVEST i zabudową panelową

DRZWI UKRYTE

HARMONY INVEST PRO POD ZABUDOWĘ PANELOWĄ

od **1426/1753,98**
cena skrzydła **netto**/brutto (PLN, VAT 23%)

- **solidna konstrukcja - ramiak drewniany** wzmocniony specjalnym profilem stalowym
- **ościeżnica aluminiowa**, wzmocniona pozwalająca tworzyć jedną powierzchnię panela ściennego (grubość 13 mm) ze skrzydłem
- **bogata kolorystyka** z kolekcji LAMINOWANE CPL, LAMISTONE CPL, SILKSTONE, UNI MAT PLUS, oklein naturalnych lub malowanych
- skrzydło wyposażone w **uszczelkę opadającą**
- **izolacyjność akustyczna** $R_w = 37$ dB
- nominalna **grubość skrzydła 50 mm**

Drzwi wewnętrzne wejściowe z przeznaczeniem do pomieszczeń w budynkach użyteczności publicznej w tym biura, hotele itp.

szerokość drzwi otwierane na zewnątrz ODZP „60” - „90”
4 klasa wytrzymałości mechanicznej wg PN-EN 1192:2001
szerokość drzwi otwierane na zewnątrz ODZP „90 plus” - „110”
3 klasa wytrzymałości mechanicznej wg PN-EN 1192:2001
szerokość drzwi otwierane do wewnątrz ODWP „60” - „110”
3 klasa wytrzymałości mechanicznej wg PN-EN 1192:2001
izolacyjność akustyczna: **$R_w = 37$ dB, D1-35, D2-30**
Krajowa Ocena Techniczna **ITB-KOT-2022/2187** wydanie 1



drzwi HARMONY INVEST z ościeżnicą aluminiową



SKRZYDŁO I PANEL HARMONY INVEST PRO

	kolorystyka	skrzydło	panel*
surowe do samodzielnego pomalowania		1426/1753,98	-
LAMISTONE CPL		1432/1761,36	336/413,28
UNI MAT PLUS		1432/1761,36	336/413,28
SILKSTONE		1432/1761,36	336/413,28
SILKSTONE CPL 0,5 mm		1782/2191,86	494/607,62
LAMINOWANE CPL 0,2 mm		1548/1904,04	457/562,11
MALOWANE 9003		1766/2172,18	600/738,00
MONO1 MAT		1916/2356,68	750/922,50
BLACK MAT / MONO2 MAT		2016/2479,68	850/1045,50
FORNIROWANE GRUPA A		2050/2521,50	526/646,98
FORNIROWANE GRUPA B		2079/2557,17	580/713,40
FORNIROWANE GRUPA C, D		2212/2720,76	642/789,66
SILKWOOD / REALWOOD		2212/2720,76	642/789,66

* panele o grubości 13 mm do zabudowy cena za m²
 Maksymalne wymiary paneli: szerokość 1100 x wysokość 2500 mm
 - dopłata do wymiarów 2301 – 2500 mm **+10%** do ceny za m²
 - dopłata do wymiarów 80 – 299 mm **+10%** do ceny za m²

UWAGA! Dla paneli o wysokości 2200 do 2500 mm widoczne łączenie forniru na mikrowzpepy

Dopłata do koloru podstawowego biały RAL 9003 wg grup kolorystycznych RAL (str. 295). Dopłata za niestandardowe kolory NCS - **1500/1845,00**

GRUPA I	GRUPA II	GRUPA III	GRUPA IV	GRUPA V
399/490,77	499/613,77	599/736,77	699/859,77	799/982,77

WERSJA

W00 / V00

KOLORYSTYKA

LAMISTONE CPL	SILKSTONE	SILKSTONE CPL 0,5 mm	UNI MAT PLUS	MONO1 MAT	MONO2 MAT
LAMINOWANE CPL 0,2 mm	LAMINOWANE CPL 0,5 mm*	LAMINOWANE CPL 0,7 mm*	LAMINOWANE HPL*	FORNIROWANE GRUPA A	FORNIROWANE GRUPA B
FORNIROWANE GRUPA C	FORNIROWANE GRUPA D	FORNIROWANE SILKWOOD	FORNIROWANE REALWOOD	MALOWANE	BLACK MAT

*dostępne za dopłatą po konsultacji z Działem Handlowym

OŚCIEŻNICE

OŚCIEŻNICA ALUMINIOWA HARMONY INVEST PRO POD PANEL

wymiar skrzydła [mm]	surowe do samodzielnego pomalowania	ODW			ODZ			
		MALOWANE 9003	MONO1*	BLACK, MONO2**	surowe do samodzielnego pomalowania	MALOWANE 9003	MONO1*	BLACK, MONO2**
625-960 x 2030/2020	1792/2204,16	1910/2349,30	2010/2472,30	2110/2595,30	2038/2506,74	2156/2651,88	2256/2774,88	2356/2897,88
1025-1125 x 2030/2020	1963/2414,49	2081/2559,63	2181/2682,63	2281/2805,63	2210/2718,30	2327/2862,21	2427/2985,21	2527/3108,21
625-960 x 2130/2120	1963/2414,49	2081/2559,63	2181/2682,63	2281/2805,63	2210/2718,30	2327/2862,21	2427/2985,21	2527/3108,21
1025x1125 x 2130/2120	2134/2624,82	2251/2768,73	2351/2891,73	2451/3014,73	2380/2927,40	2497/3071,31	2597/3194,31	2697/3317,31
625-960 x 2230/2220	2134/2624,82	2251/2768,73	2351/2891,73	2451/3014,73	2380/2927,40	2497/3071,31	2597/3194,31	2697/3317,31
1025x1125 x 2230/2220	2305/2835,15	2422/2979,06	2522/3102,06	2622/3225,06	2551/3137,73	2669/3282,87	2769/3405,87	2869/3528,87
625-960 x 2330/2320	2305/2835,15	2422/2979,06	2522/3102,06	2622/3225,06	2551/3137,73	2669/3282,87	2769/3405,87	2869/3528,87
1025-1125 x 2330/2320	2475/3044,25	2593/3189,39	2693/3312,39	2793/3435,39	2721/3346,83	2839/3491,97	2939/3614,97	3039/3737,97
625-960 x 2430/2420	2475/3044,25	2593/3189,39	2693/3312,39	2793/3435,39	2721/3346,83	2839/3491,97	2939/3614,97	3039/3737,97
1025-1125 x 2430/2420	2646/3254,58	2764/3399,72	2864/3522,72	2964/3645,72	2892/3557,16	3010/3702,30	3110/3825,30	3210/3948,30

dopłata do kolorów strukturalnych **+10%**

* nie dotyczy koloru NCS S 1002-Y50R, NCS S 1502-Y50R
 **sage NCS S 4010-G50Y – kalkulacja indywidualna

Drzwi otwierane do wewnątrz pod zabudowę panelową

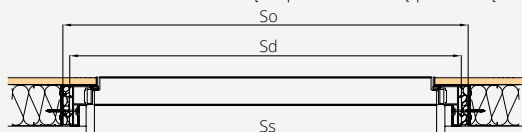

DRZWI OTWIERANE DO WEWNĄTRZ ODW

SZEROKOŚĆ [MM]	WYSOKOŚĆ [MM]		
	Ss	Sd	So
„60”	625	715	735
„70”	725	815	835
„80”	825	915	935
„90”	925	1015	1035
„90 plus**	960	1050	1070
„100”	1025	1115	1135
„110”	1125	1215	1235

* szerokość inwestycyjna

Ss - szerokość skrzydła
 Sd - szerokość drzwi po zewnętrznej stronie ościeżnicy
 So - szerokość otworu montażowego

Drzwi otwierane na zewnątrz pod zabudowę panelową

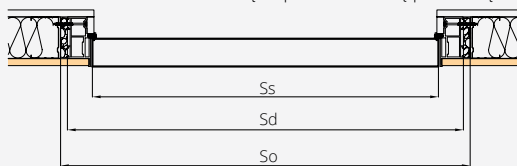

DRZWI OTWIERANE NA ZEWNĄTRZ ODZ

SZEROKOŚĆ [MM]	WYSOKOŚĆ [MM]		
	Ss	Sd	So
„60”	625	715	735
„70”	725	815	835
„80”	825	915	935
„90”	925	1015	1035
„90 plus**	960	1050	1070
„100”	1025	1115	1135
„110”	1125	1215	1235

Hs - wysokość skrzydła
 Hd - wysokość drzwi po zewnętrznej stronie ościeżnicy
 Ho - wysokość otworu montażowego

WYPOSAŻENIE

STANDARDOWE

* dopłata do standardowej wysokości drzwi

**drzwi ze skrótem rekuperacyjnym lub podcięciem wentylacyjnym nie posiadają uszczelki opadającej oraz deklarowanego parametru akustyczności i przepuszczalności powietrza.

CENA (zł)
netto/brutto
 (VAT 23%)

zamek magnetyczny wpuszczany, na klucz (rozstaw 90 mm), na wkładkę (rozstaw 85 mm) lub do blokady łazienkowej (rozstaw 90 mm)
 otwierane na zewnątrz: zawiasy kryte SIMONSWERK typ TECTUS TE 541 3D FVZ regulowane 3D („60” - „90” - 2 szt., „100” - „110” - 3 szt.)
 otwierane do wewnątrz: zawiasy kryte SIMONSWERK typ TECTUS TE 240 3D regulowane 3D („60” - „110” - 3 szt.),
 drzwi wyższe niż standard - 3 szt.
 uszczelka opadająca

DODATKOWE (za dopłatą)

laminat CPL 0,5 mm („60” - „90”)* **160/196,80**
 laminat CPL 0,7 mm („60” - „90”)* **170/209,10**
 laminat CPL 0,5 mm („90+” - „110”)* **180/221,40**
 laminat CPL 0,7 mm („90+” - „110”)* **190/233,70**

szerokość „100” **+10%**
 szerokość „110” **+20%**
 zmiana koloru zawiasu na czarny, biały **135/166,05**
 podcięcie wentylacyjne** str. 277
 samozamykacze, elektrozaczepy, rekuperacja str. 266
 drzwi wyższe - 2130/2120 **+10%**
 drzwi wyższe - 2230/2220 **+20%**
 drzwi wyższe - 2330/2320 **+30%**
 drzwi wyższe - 2430/2420 **+40%**
 dopasowane ułożenia paneli ściennych do drzwi wg wzoru (tolerancja dopasowania do 10 mm) (dopłata do ceny paneli) **+20%**

PAKIET REG-GO

pakiet do stabilizacji położenia skrzydeł ukrytych
HARMONY i HARMONY MIRROR

Istnieje możliwość zastosowania pakietu REG-GO również w skrzydłach o konstrukcji płytowej. Pakiet dostępny dla drzwi o standardowych wysokościach oraz drzwi wyższych o 100 mm, 200 mm, 300 mm, 400 mm.

Zawartość pakietu

- pręty stabilizujące (2 szt.) montowane w skrzydle od strony zamkowej i zawiasowej
- listwa konstrukcyjna, drewniana o szer. 120 mm od strony zamkowej i zawiasowej

**dopłata do ceny skrzydła
HARMONY, HARMONY MIRROR,
skrzydeł o konstrukcji płytowej**
300/369,00

Istnieje możliwość zamówienia skrzydła HARMONY, HARMONY MIRROR lub skrzydeł o konstrukcji płytowej z pakietem REG-GO o 10 mm lub 15 mm niższych od standardu - dopłata **+15%** do ceny skrzydła z pakietem REG-GO

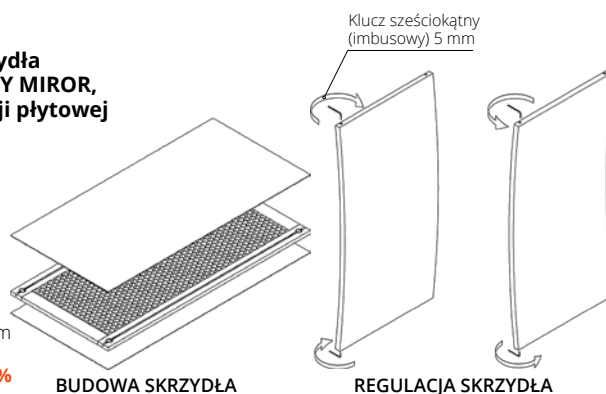

HARMONY MIRROR

Drzwi ukryte do zabudowy lustrem 4 mm, co pozwala stworzyć jednolitą powierzchnię z lustrem naklejonym na ścianie

- grubość skrzydła 40 mm
- wypełnienie płyta otworowana
- otwierane na zewnątrz

SKRZYDŁO HARMONY MIRROR OTWIERANE NA ZEWNĄTRZ ODZ
(STANDARDOWE WYMIARY HARMONY, LUSTRO NIE WLICZONE W CENĘ SKRZYDŁA)

wymiary skrzydła [mm]	surowe do samodzielnego pomalowania	LAMISTONE	MALOWANE 9003	MONO1 MAT	BLACK MAT, MONO2 MAT	FORNIROWANE GRUPA A	FORNIROWANE GRUPA B	FORNIROWANE GRUPA C, D REALWOOD
		SILKSTONE						
		UNI MAT PLUS						
„60“-„90“ x 2020	731/899,13	745/916,35	918/1129,14	1068/1313,64	1168/1436,64	1084/1333,32	1300/1599,00	1412/1736,76
„100“ x 2020	741/911,43	752/924,96	994/1222,62	1144/1407,12	1244/1530,12	1177/1447,71	1413/1737,99	1536/1889,28
„60“-„90“ x 2120	775/953,25	775/953,25	994/1222,62	1144/1407,12	1244/1530,12	1177/1447,71	1413/1737,99	1536/1889,28
„100“ x 2120	816/1003,68	803/987,69	1078/1325,94	1228/1510,44	1328/1633,44	1279/1573,17	1538/1891,74	1675/2060,25
„60“-„90“ x 2220	833/1024,59	815/1002,45	1078/1325,94	1228/1510,44	1328/1633,44	1279/1573,17	1538/1891,74	1675/2060,25
„100“ x 2220	873/1073,79	842/1035,66	1171/1440,33	1321/1624,83	1421/1747,83	1391/1710,93	1676/2061,48	1826/2245,98

dotychczasowy zawias kryty do ościeżnicy Harmony Mirror + 140/172,20
podcięcie wentylacyjne +35/43,05

CENA (zł)
netto/brutto (VAT 23%)

OŚCIEŻNICA HARMONY MIRROR OTWIERANA NA ZEWNĄTRZ ODZ

wymiary skrzydła [mm]	ilość zawiasów	surowe do samodzielnego pomalowania	anoda QL	MALOWANE 9003, MONO1 MAT
„60“-„80“ x 2020	3	1099/1351,77	1220/1500,60	1220/1500,60
„90“-„100“ x 2020	3	1144/1407,12	1305/1605,15	1305/1605,15
„60“-„100“ x 2120	4	1466/1803,18	1684/2071,32	1684/2071,32
„60“-„100“ x 2220	4	1563/1922,49	1878/2309,94	1878/2309,94





SYSTEM FLEXI POL-SKONE DO OŚCIEŻNICY HARMONY

**WZÓR
OPATENTOWANY**

System regulacji z MDF do ościeżnicy **HARMONY, HARMONY MIRROR**



opaski łączone pod kątem 45°

symbol	zakres w mm*	symbol	zakres w mm*	MALOWANE 9003**		BLACK MAT, MONO2 MAT	UNI MAT PLUS		FORNIROWANE	
				MONO1 MAT			LAMISTONE	SILKSTONE	GRUPA A (312, 334)	GRUPA B (323, 390, 404, 405, 421, 422, 424)
HW1	85-90	HZ1	95-100	645/793,35	745/916,35	845/1039,35	354/435,42	633/778,59	699/859,77	
HW2	90-95	HZ2	100-105	645/793,35	745/916,35	845/1039,35	354/435,42	633/778,59	699/859,77	
HW3	95-105	HZ3	105-115	645/793,35	745/916,35	845/1039,35	354/435,42	633/778,59	699/859,77	
HW4	105-130	HZ4	115-140	653/803,19	753/926,19	853/1049,19	361/444,03	649/798,27	715/879,45	
HW5	130-150	HZ5	140-160	668/821,64	768/944,64	868/1067,64	370/455,10	667/820,41	735/904,05	
HW6	150-170	HZ6	160-180	690/848,70	790/971,70	890/1094,70	384/472,32	699/859,77	768/944,64	
HW7	170-190	HZ7	180-200	711/874,53	811/997,53	911/1120,53	400/492,00	725/891,75	793/975,39	
HW8	190-210	HZ8	200-220	727/894,21	827/1017,21	927/1140,21	417/512,91	740/910,20	817/1004,91	
HW9	210-230	HZ9	220-240	748/920,04	848/1043,04	948/1166,04	440/541,20	775/953,25	851/1046,73	
HW10	230-250	HZ10	240-260	770/947,10	870/1070,10	970/1193,10	457/562,11	777/955,71	875/1076,25	
HW11	250-270	HZ11	260-280	785/965,55	885/1088,55	985/1211,55	469/576,87	817/1004,91	893/1098,39	
HW12	270-290	HZ12	280-300	806/991,38	906/1114,38	1006/1237,38	486/597,78	840/1033,20	936/1151,28	
HW13	290-310	HZ13	300-320	828/1018,44	928/1141,44	1028/1264,44	510/627,30	868/1067,64	961/1182,03	

* w zakresie regulacji uwzględniona grubość danej ościeżnicy aluminiowej

** dostępne tylko z opaskami o szerokości 80 mm

CENA (zł)

netto/brutto (VAT 23%)

Opaski łączone pod kątem 90° (dot. opaski wersja C 90°) 50/61,50

KOMPLETACJA ELEMENTÓW

zakres regulacji		ościeżnica HARMONY ODW	zakres regulacji		ościeżnica HARMONY ODZ	opaska kątowna regulacyjna	panel
HW1	85-90	Ościeżnica HARMONY otwierana do wewnątrz ODW	HZ1	95-100	Ościeżnica HARMONY otwierana na zewnątrz ODZ	12 mm	46 mm
HW2	90-95		HZ2	100-105		12 mm	51 mm
HW3	95-105		HZ3	105-115		16 mm	56 mm
HW4	105-130		HZ4	115-140		32 mm	66 mm
HW5	130-150		HZ5	140-160		32 mm	91 mm
HW6	150-170		HZ6	160-180		32 mm	111 mm
HW7	170-190		HZ7	180-200		32 mm	131 mm
HW8	190-210		HZ8	200-220		32 mm	151 mm
HW9	210-230		HZ9	220-240		32 mm	171 mm
HW10	230-250		HZ10	240-260		32 mm	191 mm
HW11	250-270		HZ11	260-280		32 mm	211 mm
HW12	270-290		HZ12	280-300		32 mm	231 mm
HW13	290-310		HZ13	300-320		32 mm	251 mm

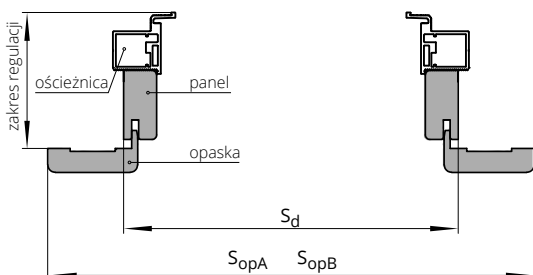

Sd – szerokość zabudowy

SopA – szerokość po zewnętrznej stronie opaski „60 mm”

SopB – szerokość po zewnętrznej stronie opaski „80 mm”

Hd – wysokość zabudowy

HopA – wysokość po zewnętrznej stronie opaski „60 mm”

HopB – wysokość po zewnętrznej stronie opaski „80 mm”

Wymiar zabudowy	otwierane do wewnątrz						otwierane na zewnątrz					
	Sd	SopA	SopB	Hd	HopA	HopB	Sd	SopA	SopB	Hd	HopA	HopB
„60”	683	783	823				663	763	803			
„70”	783	883	923				763	863	903			
„80”	883	983	1023	2066	2116	2136	863	963	1003	2047	2097	2117
„90”	983	1083	1123				963	1063	1103			
„90 plus”	1008	1108	1148				988	1088	1188			
„100”	1083	1183	1223				1063	1163	1203			

Maksymalna wysokość zabudowy ODW – Hd 2266 mm

Maksymalna wysokość zabudowy ODZ – Hd 2247 mm

System FLEXI sprzedawany w komplecie z ościeżnicą

- **możliwość zamówienia nietypowych wymiarów**
- **jednoskrzydłowe lub dwuskrzydłowe**
- **naświetla górne i boczne**

- **szkło hartowane przezierne lub biała satyna, opcjonalnie szkło hartowane LINEA biała satyna, ornament jednostronny**

DRZWI STALOWE

Kolekcja drzwi stalowych to wyjątkowe przeszklone drzwi ze stalowymi szprosami konstrukcyjnymi w kolorze skrzydła i dodatkami w postaci pochwyty lub klamki. Idealnie nadają się do wnętrz loftowych lub industrialnych, które potrzebują dużej ilości światła dziennego. Sprawdzą się doskonale w każdym wnętrzu.



**DEDYKOWANY KATALOG
DRZWI STALOWYCH**





SYSTEM
bezprylgowy

„60”-„100”



drzwi GALIO, wzór S9, ościeżnica z zamkniętego profilu stalowego

GALIO

od **3629/4463,67**
cena skrzydła **netto**/brutto (PLN, VAT 23%)



Drzwi wewnętrzne z przeznaczeniem do pomieszczeń w budynkach użyteczności publicznej np. biura jak i do mieszkań. Drzwi wewnętrzne produkowane zgodnie z normą PN-EN 14351-2:2018.



szyba hartowana LINEA w kolorze biała satyna, ornament jednostronny – za dopłatą



drzwi GALIO, wzór S5, ościeżnica z zamkniętego profilu stalowego



WERSJA	S1 / VS1	S2 / VS2	S3 / VS3	S5 / VS5	S7 / VS7
	3849/4734,27	4179/5140,17	3849/4734,27	3849/4734,27	3629/4463,67



WERSJA	S9 / VS9	S10 / VS10	S11 / VS11	S12 / VS12
	3959/4869,57	4399/5410,77	4619/5681,37	4619/5681,37



szyba Antisol
kolor ciemny szary



szyba Antisol kolor szary

KOLORYSTYKA

0S1 RAL 9003 struktura	0S2 RAL 9005 struktura	0S0 antracyt struktura	0S3 miedź struktura	0S4 kaszmir struktura	0S5 sage struktura
-------------------------------------	-------------------------------------	-------------------------------------	----------------------------------	------------------------------------	---------------------------------

OŚCIEŻNICE

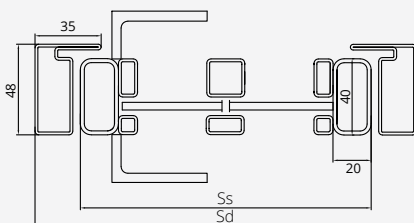

drzwi jednoskrzydłowe			
typ	S _s	S _d	S _o
„60”	625	673	680
„70”	725	773	780
„80”	825	873	880
„90”	925	973	980
„90 PLUS”	965	1013	1020
„100”	1025	1073	1080

standard - H_s - 2040 mm, H_d - 2074 mm, H_o - 2077 mm
 niestandardowe wymiary (nie dot. wzorów S10, S11, S12) - konieczność konsultacji z Działem Technicznym

WYPOSAŻENIE

STANDARDOWE	
rama skrzydła zbudowana z najwyższej jakości profili stalowych pokrytych farbą proszkową, szprosły naszybowe metalowe	
szkło hartowane o grubości 4 mm przezierne, satyna biała (szyba matowa od strony zawiasowej), Antisol szary	
szprosły naszybowe o szerokości 20 mm	
obustronny pochwył w postaci kątownika w kolorze skrzydła	
magnes do zamykania skrzydła	
ościeżnica z zamkniętego profilu stalowego	
zawiasy ościeżnicy metalowej („60”-„100” - 3 szt.)	
maksymalna wysokość drzwi GALIO - 2174 mm	
DODATKOWE (za dopłatą)	
pochwył o długości 500 mm, obustronny	360/442,80
kolorы struktura: 0S3 miedź, 0S4 kaszmir, 0S5 sage	300/369,00
drzwi o niestandardowych wymiarach	1000/1230,00
szkło hartowane LINEA biała satyna o grubości 4 mm, ornament jednostronny	395/485,85
szkło hartowane ciemny szary o grubości 4 mm	100/123,00

kolorystyka GALIO	kolor zawiasów	kolor uszczelki przyszybowej (szprosły)	kolor wkrętów do ramki	kolor zaślepek w ościeżnicy
0S1 RAL 9003 (biały)	w kolorze skrzydła	biały	biały	biały
0S2 RAL 9005 (czarny)	w kolorze skrzydła	czarny	czarny	czarny
0S0 antracyt	w kolorze skrzydła	antracyt	czarny	czarny
0S3 miedź	w kolorze skrzydła	czarny	czarny	czarny
0S4 kaszmir struktura	w kolorze skrzydła	czarny	czarny	czarny
0S5 sage struktura	w kolorze skrzydła	czarny	czarny	czarny

Istnieje możliwość wykonania drzwi o niestandardowych wymiarach po konsultacji z Działem Handlowym.

CENA (zł)
netto/brutto
 (VAT 23%)

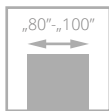

drzwi GALIO PIVOT, wzór S1

GALIO PIVOT

5499/6763,77

cena skrzydła netto/brutto (PLN, VAT 23%)

NOWOŚĆ



- **system bezościeżnicowy**
- dzięki zastosowaniu **zawiasu PIVOT** można otwierać drzwi w obie strony - na zewnątrz i do środka
- **automatyczna blokada** skrzydła w pozycji otwarcia 90 stopni
- **automatyczne domykanie** skrzydła do punktu zamknięcia (funkcja samozamykacza)



zawias PIVOT



pochwyty o długości 500 mm



drzwi GALIO PIVOT, wzór S1



szyba Antisol
kolor ciemny szary



szyba Antisol kolor szary

WERSJA **S1 / VS1**
5499/6763,77

S2 / VS2
5499/6763,77

DRZWI ZAMKNIĘTE

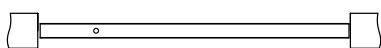

DRZWI OTWARTE

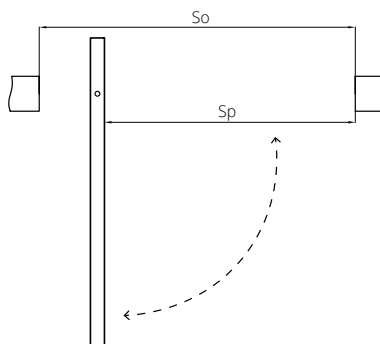

KOLORYSTYKA

0S1 RAL 9003 struktura	0S2 RAL 9005 struktura	0S0 antracyt struktura	0S3 miedź struktura	0S4 kaszmir struktura	0S5 sage struktura
-------------------------------------	-------------------------------------	-------------------------------------	----------------------------------	------------------------------------	---------------------------------

OŚCIEŻNICE

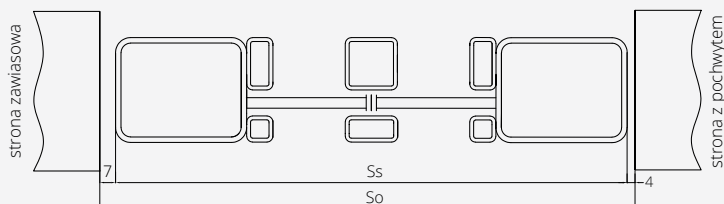

drzwi jednoskrzydłowe

typ	S _s	S _o	S _p
„80”	885	896	709
„90”	985	996	809
„100”	1085	1096	909

standard - H_s - 2120 mm, H_o - 2139 mm

S_s – szerokość skrzydła H_s – wysokość skrzydła
S_o – szerokość otworu H_o – wysokość otworu
S_p – szerokość światła przejścia

WYPOSAŻENIE STANDARDOWE

skrzydło bez ościeżnicy o wymiarach 1085x2120 mm, 985x2120 mm, 885x2120 mm
rama skrzydła zbudowana z najwyższej jakości profili stalowych pokrytych farbą proszkową, szprosły naszybowe metalowe
szkło hartowane przeźroczyste lub satyna biała o grubości 4 mm
szyba matowa od strony zawiasowej
szprosły naszybowe o szerokości 20 mm
obustronny, podłużny pochwyt w kolorze skrzydła
zawias PIVOT

DODATKOWE (za dopłatą)

kolory struktura: 0S3 miedź, 0S4 kaszmir, 0S5 sage **300/369,00**
drzwi o niestandardowych wymiarach **1000/1230,00**
szkło hartowane LINEA biała satyna o grubości 4 mm, ornament jednostronny **395/485,85**
szkło hartowane ciemny szary o grubości 4 mm **100/123,00**
szkło hartowane szary o grubości 4 mm bez dopłaty

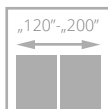

GALIO

DWUSKRZYDŁOWE

od **7258/8927,34**
cena skrzydła **netto**/brutto (PLN, VAT 23%)



drzwi GALIO dwuskrzydłowe, wzór S1, ościeżnica z zamkniętego profilu stalowego

- **symetryczny podział skrzydeł** (asymetryczny podział skrzydeł na zapytanie)
- **drzwi dwuskrzydłowe zamykane na magnes** w górnej części drzwi
- **niezależne otwieranie skrzydeł za pomocą dwóch pochwytów**



szyba hartowana LINEA w kolorze biała satyna, ornament jednostronny – za dopłatą



obustronny pochwyt w postaci kątownika



drzwi GALIO dwuskrzydłowe, wzór S1, ościeżnica z zamkniętego profilu stalowego



WERSJA	S1 / VS1	S2 / VS2	S3 / VS3	S5 / VS5	S7 / VS7
	7698/9468,54	8358/10280,34	7698/9468,54	7698/9468,54	7258/8927,34



WERSJA	S9 / VS9	S10 / VS10	S11 / VS11	S12 / VS12
	7918/9739,14	8798/10821,54	9238/11362,74	9238/11362,74



szyba Antisol
kolor ciemny szary



szyba Antisol kolor szary

KOLORYSTYKA

0S1 RAL 9003 struktura	0S2 RAL 9005 struktura	0S0 antracyt struktura	0S3 miedź struktura	0S4 kaszmir struktura	0S5 sage struktura
-------------------------------------	-------------------------------------	-------------------------------------	----------------------------------	------------------------------------	---------------------------------

OŚCIEŻNICE

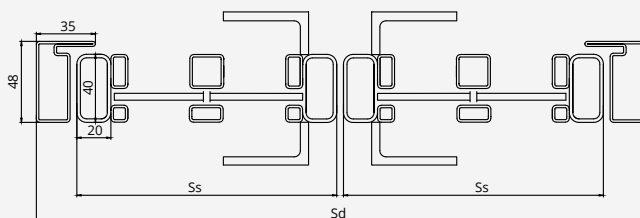

drzwi dwuskrzydłowe			
typ	S _s	S _d	S _o
„60”+„60”	625 + 625	1304	1310
„70”+„70”	725 + 725	1504	1510
„80”+„80”	825 + 825	1704	1710
„90”+„90”	925 + 925	1904	1910
„100”+„100”	1025 + 1025	2104	2110
standard – H _s - 2040 mm, H _d - 2074 mm, H _o - 2077 mm			
niestandardowe wymiary (nie dotyczy wzorów S10, S11, S12) – konieczność przygotowania dokumentacji technicznej			

WYPOSAŻENIE

STANDARDOWE

rama skrzydła zbudowana z najwyższej jakości profili stalowych pokrytych farbą proszkową, szprosny naszybowe metalowe szkło hartowane o grubości 4 mm przeźierne, satyna biała (szyba matowa od strony zawiasowej), Antisol szary szprosny naszybowe o szerokości 20 mm obustronny pochwyty w postaci kątownika w kolorze skrzydła magnes do zamykania skrzydła ościeżnica z zamkniętego profilu stalowego zawiasy ościeżnicy metalowej („60”+ „60” - „100”+ „100” – 6 szt.) maksymalna wysokość drzwi GALIO - 2174 mm

DODATKOWE (za dopłatą)

kolorы struktura: 0S3 miedź, 0S4 kaszmir, 0S5 sage **600/738,00**
drzwi o niestandardowych wymiarach **1000/1230,00**
szkło hartowane LINEA biała satyna o grubości 4 mm, ornament jednostronny **790/971,70**
szkło hartowane ciemny szary o grubości 4 mm **200/246,00**

kolorystyka GALIO	kolor zawiasów	kolor uszczelki przyszybowej (szprosny)	kolor wkrętów do ramki	kolor zaślepek w ościeżnicy
0S1 RAL 9003 (biały)	w kolorze skrzydła	biały	biały	biały
0S2 RAL 9005 (czarny)	w kolorze skrzydła	czarny	czarny	czarny
0S0 antracyt	w kolorze skrzydła	antracyt	czarny	czarny
0S3 miedź	w kolorze skrzydła	czarny	czarny	czarny
0S4 kaszmir struktura	w kolorze skrzydła	czarny	czarny	czarny
0S5 sage struktura	w kolorze skrzydła	czarny	czarny	czarny

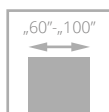

drzwi STALIO, wzór S1, ościeżnica z zamkniętego profilu stalowego

STALIO

od **4179/5140,17**
cena skrzydła **netto**/brutto (PLN, VAT 23%)

Drzwi wewnętrzne z przeznaczeniem do pomieszczeń w budynkach użyteczności publicznej np. biura jak i do mieszkań. Drzwi wewnętrzne produkowane zgodnie z normą PN-EN 14351-2:2018.



szyba hartowana LINEA w kolorze biała satyna, ornament jednostronny – za dopłatą



zawias



zamek WB z klamką



drzwi STALIO, wzór S7, ościeżnica z zamkniętego profilu stalowego





WERSJA **S1 / VS1** **S2 / VS2** **S3 / VS3**
4399/5410,77 **4729/5816,67** **4399/5410,77**



WERSJA **S5 / VS5** **S7 / VS7** **S9 / VS9**
4399/5410,77 **4179/5140,17** **4509/5546,07**



szyba Antisol
kolor ciemny szary



szyba Antisol kolor szary

KOLORYSTYKA

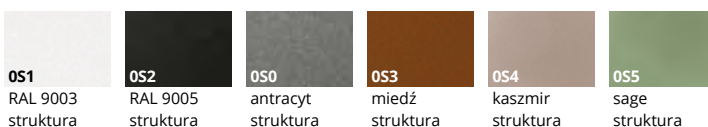

OŚCIEŻNICE

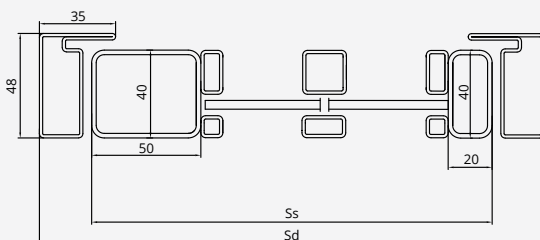

WYMIARY

szerokość	S _s	S _d	S _o
„60”	625	676	682
„70”	725	776	782
„80”	825	876	882
„90”	925	976	982
„90 PLUS”	965	1016	1022
„100”	1025	1076	1082
standard – H _s - 2040 mm, H _d - 2074 mm, H _o - 2077 mm			
niestandardowe wymiary – konieczność przygotowania dokumentacji technicznej			

WYPOSAŻENIE

STANDARDOWE	
rama skrzydła zbudowana z najwyższej jakości profili stalowych pokrytych farbą proszkową, szprosy naszybowe metalowe	
szkło hartowane o grubości 4 mm przeźierne, satyna biała (szyba matowa od strony zawiasowej), Antisol szary	
szprosy naszybowe o szerokości 20 mm	
zamek WB z klamką	
ościeżnica z zamkniętego profilu stalowego	
zawiasy do ościeżnicy metalowej („60”-„100” – 3 szt.)	
maksymalna wysokość drzwi STALIO - 2174 mm	
DODATKOWE (za dopłatą)	
kolorы struktura: OS3 miedź, OS4 kaszmir, OS5 sage	300/369,00
wkładka rozstaw 30/30 w kolorze srebrnym	50/61,50
drzwi o niestandardowych wymiarach	1000/1230,00
szkło hartowane LINEA biała satyna o grubości 4 mm, ornament jednostronny	395/485,85
szkło hartowane ciemny szary o grubości 4 mm	100/123,00

kolorы struktura STALIO	kolor zawiasów	kolor klamki	kolor uszczelki przyszybowej (szpros)	kolor wkrętów do ramki	kolor zaślepek w ościeżnicy
OS1 RAL 9003 (biały)	w kolorze skrzydła	biały	biały	biały	biały
OS2 RAL 9005 (czarny)	w kolorze skrzydła	czarny	czarny	czarny	czarny
OS0 antracyt	w kolorze skrzydła	czarny	antracyt	czarny	czarny
OS3 miedź	w kolorze skrzydła	czarny	czarny	czarny	czarny
OS4 kaszmir struktura	w kolorze skrzydła	czarny	czarny	czarny	czarny
OS5 sage struktura	w kolorze skrzydła	czarny	czarny	czarny	czarny

CENA (zł)
netto/brutto
 (VAT 23%)

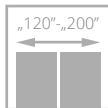
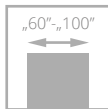

GALIO / STALIO

NAŚWIETLA

boczne/górne



drzwi GALIO z naświetlem bocznym

- rama naświetla zbudowana z najwyższej jakości profili stalowych pokrytych farbą proszkową strukturalną
- szprosy konstrukcyjne metalowe naszybowe o szerokości 20 mm
- szkło hartowane przeierne, satyna biała, antisol szary lub ciemnoszary o grubości 4 mm
- maksymalna wysokość naświetla bocznego - 2174 mm
- minimalna szerokość naświetla - 300 mm
- w drzwiach dwuskrzydłowych brak możliwości łączenia naświetli bocznych z górnymi



drzwi GALIO z naświetlami bocznymi i górnym



PRZYKŁADOWE ZESTAWY DRZWI GALIO / STALIO Z NAŚWIETLAMI



szyba Antisol
kolor ciemny szary



szyba Antisol kolor szary

CENA NAŚWIETLA = CENA 1 MB X 2 (A+B) + CENA 1M² SZKŁA X A X B

CENA NETTO MB NAŚWIETLA = 308/378,84

CENA NETTO ZA 1M² SZYBY HARTOWANEJ 4 MM PRZEZIERNĄ = 149/183,27

CENA NETTO ZA 1M² SZYBY HARTOWANEJ 4 MM SATYNA BIAŁA = 176/216,48

CENA NETTO ZA 1M² SZYBY ANTISOL SZARY = 182/223,86

CENA NETTO ZA 1M² SZYBY ANTISOL CIEMNY SZARY = 293/360,39

CENA NETTO ZA 1M² SZYBY LINEA SATYNA BIAŁA = 400/492,00

A – szerokość; B – wysokość

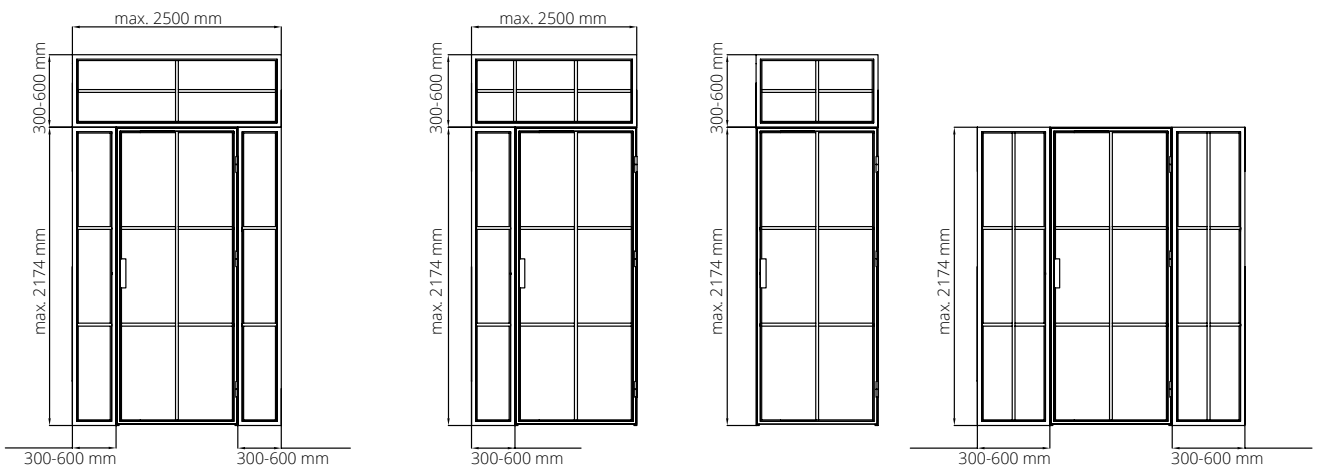

Układ/rozstaw szprosów w naświetlach po konsultacji z Działem Handlowym

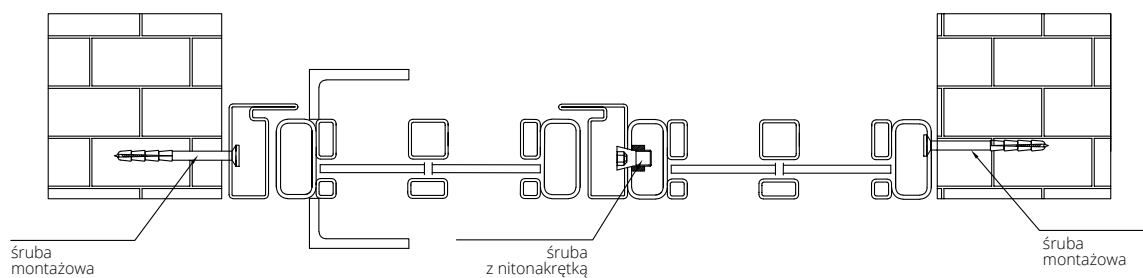

CENA (zł)
netto/brutto
(VAT 23%)

- **nowoczesne lub klasyczne**
- **szeroka gama kolorów oklein, laminatów i fornirów**
- **bogata kolorystyka RAL i NCS**
- **drewniane, płytowe lub ramiakowe**
- **systemy przylgowe, ukryte, bezprzylgowe, odwrotnej przyłgi, przesuwne**

DRZWI WEWNĘTRZNE

Drzwi wewnętrzne produkowane są w oparciu o wysokiej jakości konstrukcje oraz wypełnienia, dzięki czemu mogą sprostać wymaganiom Klientów i dopasować się do ich potrzeb. Drzwi klasyczne czy drzwi nowoczesne? Gama drzwi wewnętrznych to ponad 450 wzorów drzwi, w tym stylowe drzwi profilowane, gładkie, z szybą czy dekorami.





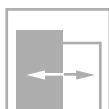
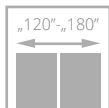
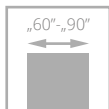

dla skrzydeł z opcją wentylacji



drzwi MODESTO, wzór W03, ościeżnica regulowana SYSTEM DIN

MODESTO

od **1523/1873,29**
cena skrzydła **netto**/brutto (PLN, VAT 23%)

**NOWE
KOLORY**

- solidna **konstrukcja z drewnianej ramy**
- 3 warstwowy **system malowania - trwałość koloru** na wiele lat
- grubość płyciny 12 mm
- bogata **kolorystyka RAL i NCS**
- regulowany zawias typ K, typ C oraz regulowany typ DUO



frezowanie na powierzchni skrzydła



DRZWI WEWNĘTRZNE RAMIAKOWE MALOWANE



drzwi MODESTO, wzór W04, ościeżnica regulowana DIN



WERSJA	W00	W01	W03	W04
MALOWANE 9003	1523/1873,29	1670/2054,10	1670/2054,10	1670/2054,10
MONO1 MAT	1673/2057,79	1820/2238,60	1820/2238,60	1820/2238,60
BLACK MAT, MONO2 MAT	1773/2180,79	1920/2361,60	1920/2361,60	1920/2361,60

KOLORYSTYKA

MALOWANE	001 biały (RAL 9003)					
MONO1 MAT	OMA RAL 9010 mat	OMB RAL 9016 mat	OM5 szary mat (RAL 7047)	OM6 beż mat (NCS S 2005-Y50R)	OMD jasny beż (NCS S 1502-Y50R mat)	OMC piaskowa szarość (NCS S 1002-Y50R mat)
BLACK MAT	002 czarny (RAL 9005)		MONO2 MAT	OM1 sky blue mat (RAL 5014)	OM4 indigo mat (RAL 5011)	OM7 sage mat (NCS S 4010-G50Y)

KOLORYSTYKA OPCJONALNA

MALOWANE

kolory palet RAL i NCS (oprócz metalicznych)

Dopłata do koloru podstawowego biały RAL 9003 wg grup kolorystycznych RAL (str. 295).
Dopłata za niestandardowe kolory NCS - **1500/1845,00**

Grupa I	Grupa II	Grupa III	Grupa IV	Grupa V
349/429,27	399/490,77	429/527,67	499/613,77	699/859,77

OŚCIEŻNICE

SYSTEM przylgowy			
SYSTEM odwrotnej przylgi	stała system POL-SKONE	regulowana system DIN	regulowana AQUA DIN
SYSTEM bezprzylgowy			
	stała DUO	regulowana DIN DUO	regulowana VERTIGO
			regulowana AQUA DIN DUO

WYPOSAŻENIE

STANDARDOWE	
zamek jednopunktowy, rozstaw 72 mm (sys. przylgowy) lub magnetyczny (sys. bezprzylgowy) wpuszczany, na klucz (rozstaw 90 mm), na wkładkę (rozstaw 85 mm) lub do blokady łazienkowej (rozstaw 90 mm)	
zawiasy: typ K – do ościeżnicy system DIN, typ C – do ościeżnicy drewnianej lub kryty DUO nikiel satyna („60”-„80” – 2 szt., „90” – 3 szt.)	
DODATKOWE (za dopłatą)	
rozmiar „100”	+10%
system REVES (odwrotnej przylgi)	220/270,60
trzeci zawias w skrzydle:	
typ C dla szer. „60”-„80”	40/49,20
typ K dla szer. „60”-„80”	40/49,20
kryty DUO dla szer. „60”-„80”	110/135,30
kryty TE dla szer. „60”-„80”	225/276,75
zmiana koloru zawiasów, zamka	str. 274
podcięcie wentylacyjne	35/43,05

samoamykacze, elektrozaczepty, rekuperacja,	str. 266
uszczelka opadająca	
drzwi niższe o 50 mm lub 100 mm	bez dopłaty
drzwi wyższe o 50 mm lub 100 mm (wymagany trzeci zawias za dopłatą)	+10%
drzwi wyższe o 150 mm lub 200 mm (wymagany trzeci zawias za dopłatą)	+20%

CENA (zł)
netto/brutto
(VAT 23%)

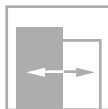
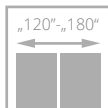
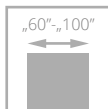

VILANO

od **1859/2286,57**
cena skrzydła **netto**/brutto (PLN, VAT 23%)



**NOWE
KOLORY**

**NOWY
WZÓR**

- **solidna konstrukcja z drewnianej ramy**
- **3 warstwowy system malowania** – trwałość koloru na wiele lat
- bogata kolorystyka **RAL i NCS**
- **bezpieczna, hartowana szyba** w kolorze biały mat o grubości 6 mm
- regulowany zawias typ K, typ C oraz regulowany typ DUO



drzwi VILANO, wzór W00, ościeżnica regulowana DIN

zawias kryty DUO biały – opcja do sys. bezprylgowego

profil ramki



DRZWI WEWNĘTRZNE RAMIAKOWE MALOWANE



drzwi VILANO, wzór W00, ościeżnica regulowana DIN

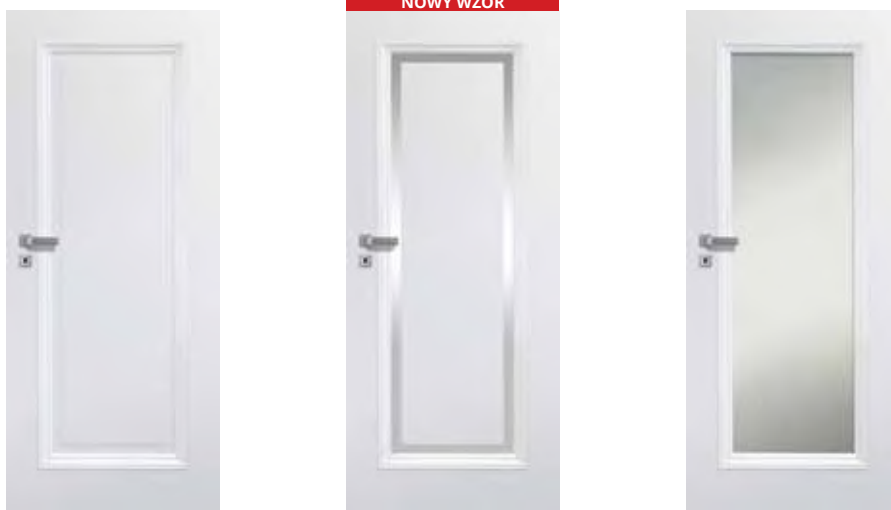

WERSJA	W00 / V01	V1SP	OSD / V1SD
MALOWANE 9003	1859/2286,57	2170/2669,10	1859/2286,57
MONO1 MAT	2009/2471,07	2320/2853,60	2009/2471,07
BLACK MAT, MONO2 MAT	2109/2594,07	-	-

KOLORYSTYKA

MALOWANE	001 biały (RAL 9003)					
MONO1 MAT	OMA RAL 9010 mat	OMB RAL 9016 mat	OM5 szary mat (RAL 7047)	OM6 beż mat (NCS S 2005 Y50R)	OMD jasny beż (NCS S 1502-Y50R mat)	OMC piaskowa szarość (NCS S 1002-Y50R mat)
BLACK MAT	002 czarny (RAL 9005)					
MONO2 MAT			OM1 sky blue mat (RAL 5014)	OM4 indigo mat (RAL 5011)	OM7 sage mat (NCS S 4010-G50Y)	

KOLORYSTYKA OPCJONALNA

MALOWANE

kolory palet RAL i NCS (oprócz metalicznych)

Dopłata do koloru podstawowego biały RAL 9003 wg grup kolorystycznych RAL (str. 295).
Dopłata za niestandardowe kolory NCS - 1500/1845,00

Grupa I	Grupa II	Grupa III	Grupa IV	Grupa V
399/490,77	499/613,77	599/736,77	699/859,77	799/982,77

OŚCIEŻNICE



SYSTEM przylgowy						
SYSTEM bezprzylgowy						

WYPOSAŻENIE

STANDARDOWE	zmiana koloru zawiasów, zamka	str. 274
szkło hartowane biały mat o grubości 6 mm	samozamykacze, elektrozaczepy, rekuperacja, uszczelka opadająca	str. 266
nie można zastosować szyby przezroczystej	drzwi niższe o 50 mm	bez dopłaty
zamek jednopunktowy, rozstaw 72 mm (sys. przylgowy) lub magnetyczny (sys. bezprzylgowy) wpuszczany, na klucz (rozstaw 90 mm), na wkładkę (rozstaw 85 mm) lub do blokady łazienkowej (rozstaw 90 mm)	drzwi wyższe o 50 mm lub 100 mm (wymagany trzeci zawias za dopłatą)	+10%
zawiasy: typ K - do ościeżnicy system DIN, typ C - do ościeżnicy drewnianej, typ M - do ościeżnicy metalowej lub kryty DUO nikiel satyna („60”-„80” - 2 szt., „90” - 3 szt.)	drzwi wyższe o 150 mm lub 200 mm (wymagany trzeci zawias za dopłatą)	+20%
DODATKOWE (za dopłatą)	podcięcie wentylacyjne (str. 277)	35/43,05
rozmiar „100”		+10%
system REVES (odwrotnej przylgi) (powyżej zakresu ZW4 kąt otwarcia drzwi wynosi 88°)		220/270,60
trzeci zawias w skrzydle:		
typ M dla szer. „60”-„80”		17/20,91
typ C dla szer. „60”-„80”		40/49,20
typ K dla szer. „60”-„80”		40/49,20
kryty DUO dla szer. „60”-„80”		110/135,30
kryty TE dla szer. „60”-„80”		225/276,75

CENA (zł)
netto/brutto
(VAT 23%)

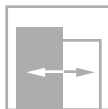
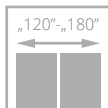
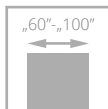

drzwi VERTIGO, wzór W00, ościeżnica regulowana SYSTEM DIN

VERTIGO

od **1859/2286,57**
cena skrzydła **netto**/brutto (PLN, VAT 23%)



- **solidna konstrukcja z drewnianej ramy**
- **3 warstwy system malowania** – trwałość koloru na wiele lat
- bogata kolorystyka **RAL i NCS**
- **bezpieczna, hartowana szyba** w kolorze biały mat o grubości 6 mm
- regulowany zawias typ K, typ C oraz regulowany typ DUO



ramka



zawias kryty DUO biały – opcja do sys. bezprzylgowego



standardowe łączenie opasek pod kątem 45° ościeżnicy DIN DUO



drzwi VERTIGO, wzór W02, ościeżnica regulowana SYSTEM VERTIGO



WERSJA	W00 / V01	OSD / V1SD	V1SP	W02 / V02	W02S1 / V2SD
MALOWANE 9003	1859/2286,57	1859/2286,57	2170/2669,10	1859/2286,57	1859/2286,57
MONO1 MAT	2009/2471,07	2009/2471,07	2320/2853,60	2009/2471,07	2009/2471,07
BLACK MAT, MONO2 MAT	2109/2594,07	-	-	2109/2594,07	-

KOLORYSTYKA

MALOWANE		001 biały (RAL 9003)					
MONO1 MAT		OMA RAL 9010 mat					
		OMB RAL 9016 mat	OM5 szary mat (RAL 7047)	OM6 beż mat (NCS S 2005 Y50R)	OMD jasny beż (NCS S 1502-Y50R mat)	OMC piaskowa szarość (NCS S 1002-Y50R mat)	
BLACK MAT*		002 czarny (RAL 9005)					
			MONO2 MAT*	OM1 sky blue mat (RAL 5014)	OM4 indigo mat (RAL 5011)	OM7 sage mat (NCS S 4010-G50Y)	

*Dotyczy skrzydeł Vertigo W00, W02 oraz ościeżnic DIN, DIN DUO i Vertigo.

KOLORYSTYKA OPCJONALNA



Dopłata do koloru podstawowego biały RAL 9003 wg grup kolorystycznych RAL (str. 295).
Dopłata za niestandardowe kolory NCS - **1500/1845,00**

Grupa I	Grupa II	Grupa III	Grupa IV	Grupa V
399/490,77	499/613,77	599/736,77	699/859,77	799/982,77

OŚCIEŻNICE



SYSTEM przylgowy					
	stała system POL-SKONE	regulowana system DIN	stała metalowa	regulowana metalowa	regulowana AQUA DIN
SYSTEM bezprzylgowy					
	stała DUO	regulowana DIN DUO	regulowana VERTIGO	stała metalowa	regulowana metalowa
				regulowana metalowa	regulowana AQUA DIN DUO

WYPOSAŻENIE

STANDARDOWE

szkło hartowane biały mat o grubości 6 mm nie można zastosować szyby przezroczystej	
zamek jednopunktowy, rozstaw 72 mm (sys. przylgowy) lub magnetyczny (sys. bezprzylgowy) wpuszczany, na klucz (rozstaw 90 mm), na wkładkę (rozstaw 85 mm) lub do blokady łazienkowej (rozstaw 90 mm)	
zawiasy: typ K – do ościeżnicy system DIN, typ C – do ościeżnicy drewnianej, typ M – do ościeżnicy metalowej lub kryty DUO nikiel satyna („60”-„80” – 2 szt., „90” – 3 szt.)	
kolekcja BLACK MAT: standard bezprzylgowy blacha czołowa zamka magnetycznego oraz zawiasy DUO są w kolorze czarnym	
DODATKOWE (za dopłatą)	
rozmiar „100”	+10%
system REVES (odwrotnej przylgi) (powyżej zakresu ZW5 kąt otwarcia drzwi wynosi 87°)	220/270,60

trzeci zawias w skrzydle:	
typ C dla szer. „60”-„80”	40/49,20
typ K dla szer. „60”-„80”	40/49,20
typ M dla szer. „60”-„80”	17/20,91
kryty DUO dla szer. „60”-„80”	110/135,30
kryty TE dla szer. „60”-„80”	225/276,75
zmiana koloru zawiasów, zamka	str. 274
podcięcie wentylacyjne (str. 277)	35/43,05
samozamkające, elektrozaczepty, rekuperacja, uszczelka opadająca	str. 266
drzwi niższe o 50 mm	bez dopłaty
drzwi wyższe o 50 mm lub 100 mm (wymagany trzeci zawias za dopłatą)	+10%
drzwi wyższe o 150 mm lub 200 mm (wymagany trzeci zawias za dopłatą)	+20%
szkło hartowane antisol szary (wzór V1SP)	50/61,50
szkło hartowane antisol ciemny szary (wzór V1SP)	100/123,00

CENA (zł)
netto/brutto
(VAT 23%)

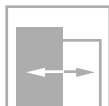
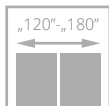
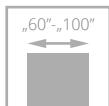

drzwi MODERN, wzór 02, ościeżnica regulowana SYSTEM DIN

MODERN

od **1859/2286,57**
cena skrzydła **netto**/brutto (PLN, VAT 23%)



**NOWE
KOLORY**

- **solidna konstrukcja z drewnianej ramy**
- **3 warstwowy system malowania** – trwałość koloru na wiele lat
- bogata kolorystyka **RAL i NCS**
- regulowany zawias typ K, typ C oraz regulowany typ DUO



profil ramiaka skrzydła



zawias kryty DUO biały – opcja do sys. bezprzylgowego



opaska i korona malowana



DRZWI WEWNĘTRZNE RAMIAKOWE MALOWANE



drzwi MODERN, wzór 02 z koroną, ościeżnica regulowana SYSTEM DIN



WERSJA	01 / V01	01S6 / V1S6	02 / V02	02S6 / V2S6
MALOWANE 9003	1859/2286,57	2166/2664,18	1859/2286,57	2166/2664,18
MONO1 MAT	2009/2471,07	2316/2848,68	2009/2471,07	2316/2848,68
BLACK MAT, MONO2 MAT	2109/2594,07	-	2109/2594,07	-



WERSJA	05 / V05	05S8 / V5S8	08 / V08	08S10 / V8S10
MALOWANE 9003	1859/2286,57	2166/2664,18	1859/2286,57	2166/2664,18
MONO1 MAT	2009/2471,07	2316/2848,68	2009/2471,07	2316/2848,68
BLACK MAT, MONO2 MAT	2109/2594,07	-	2109/2594,07	-

KOLORYSTYKA

MALOWANE	001 biały (RAL 9003)	MONO1 MAT	OMA RAL 9010 mat	OMB RAL 9016 mat	OM5 szary mat (RAL 7047)	OM6 beż mat (NCS S 2005 Y50R)	NOWOŚĆ OMD jasny beż (NCS S 1502-Y50R mat)	NOWOŚĆ OMC piaskowa szarość (NCS S 1002-Y50R mat)
BLACK MAT*	002 czarny (RAL 9005)	MONO2 MAT*	OM1 sky blue mat (RAL 5014)	OM4 indigo mat (RAL 5011)	OM7 sage mat (NCS S 4010-G50Y)	*Dotyczy skrzydeł Modern 01, 02, 05, 08 oraz ościeżnic DIN, DIN DUO i Vertigo.		

KOLORYSTYKA OPCJONALNA



Dopłata do koloru podstawowego biały RAL 9003 wg grup kolorystycznych RAL (str. 295).
Dopłata za niestandardowe kolory NCS - 1500/1845,00

Grupa I	Grupa II	Grupa III	Grupa IV	Grupa V
399/490,77	499/613,77	599/736,77	699/859,77	799/982,77

OŚCIEŻNICE



SYSTEM przylgowy						
SYSTEM bezprzylgowy						
	stała system POL-SKONE	regulowana system DIN	stała metalowa	regulowana metalowa	regulowana AQUA DIN	
	stała DUO	regulowana DIN DUO	regulowana VERTIGO	stała metalowa	regulowana metalowa	regulowana AQUA DIN DUO

WYPOSAŻENIE

STANDARDOWE

- szkło biały mat lub przezierne o grubości 4 mm
- szprosły drewniane
- zamek jednopunktowy, rozstaw 72 mm (sys. przylgowy) lub magnetyczny (sys. bezprzylgowy) wpuszczany, na klucz (rozstaw 90 mm), na wkładkę (rozstaw 85 mm) lub do blokady łazienkowej (rozstaw 90 mm)
- zawiasy: typ K – do ościeżnicy system DIN, typ C – do ościeżnicy drewnianej, typ M – do ościeżnicy metalowej lub kryty DUO nikiel satyna („60”-„80” – 2 szt., „90” – 3 szt.)
- kolekcja BLACK MAT: standard bezprzylgowy blacha czołowa zamka magnetycznego oraz zawiasy DUO w kolorze czarnym

DODATKOWE (za dopłatą)

- rozmiar „100” **+10%**
- system REVES (odwrotnej przylgi) **220/270,60**

trzeci zawias w skrzydle:

- typ C dla szer. „60”-„80” **40/49,20**
- typ K dla szer. „60”-„80” **40/49,20**
- typ M dla szer. „60”-„80” **17/20,91**
- kryty DUO dla szer. „60”-„80” **110/135,30**
- kryty TE dla szer. „60”-„80” **225/276,75**
- zmiana koloru zawiasów, zamka str. 274
- podcięcie wentylacyjne (str. 277) **35/43,05**
- samozamkiacze, elektrozaczepty, rekuperacja, uszczelka opadająca str. 266
- drzwi niższe o 50 mm bez dopłaty
- drzwi wyższe o 50 mm lub 100 mm (wymagany trzeci zawias za dopłatą) **+10%**
- drzwi wyższe o 150 mm lub 200 mm (wymagany trzeci zawias za dopłatą) **+20%**

CENA (zł)
netto/brutto
(VAT 23%)

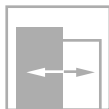
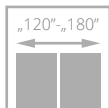
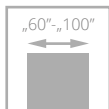

dla skrzydeł z opcją wentylacji



drzwi MODENA, wzór 02, ościeżnica regulowana SYSTEM DIN

MODENA

od **1859/2286,57**
cena skrzydła **netto**/brutto (PLN, VAT 23%)

**NOWE
KOLORY**

- **solidna konstrukcja z drewnianej ramy**
- **3 warstwowy system malowania** – trwałość koloru na wiele lat
- bogata kolorystyka RAL i NCS
- regulowany zawias typ K, typ C oraz regulowany typ DUO



profil ramiaka skrzydła



DRZWI WEWNĘTRZNE RAMIAKOWE MALOWANE



drzwi MODENA, wzór 08, ościeżnica regulowana DIN



WERSJA	02 / V02	05 / V05	08 / V08
MALOWANE 9003	1859/2286,57	1859/2286,57	1859/2286,57
MONO1 MAT	2009/2471,07	2009/2471,07	2009/2471,07
BLACK MAT, MONO2 MAT	2109/2594,07	2109/2594,07	2109/2594,07

KOLORYSTYKA

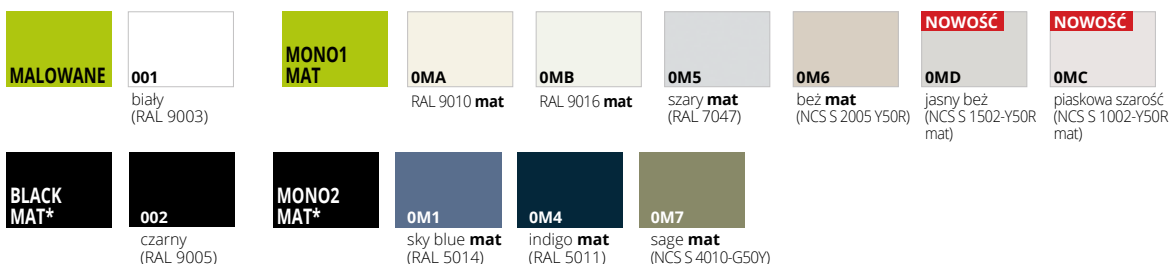

*Dotyczy ościeżnic DIN, DIN DUO i Vertigo.

KOLORYSTYKA OPCJONALNA



Dopłata do koloru podstawowego biały RAL 9003 wg grup kolorystycznych RAL (str. 295).
Dopłata za niestandardowe kolory NCS - **1500/1845,00**

Grupa I	Grupa II	Grupa III	Grupa IV	Grupa V
399/490,77	499/613,77	599/736,77	699/859,77	799/982,77

OŚCIEŻNICE

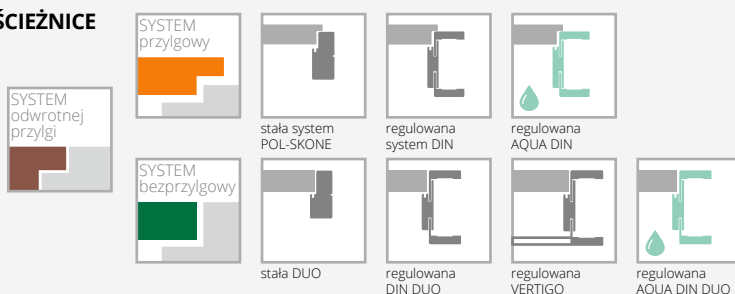

WYPOSAŻENIE

STANDARDOWE		
zamek jednopunktowy, rozstaw 72 mm (sys. przylgowy) lub magnetyczny (sys. bezprzylgowy) wpuszczany, na klucz (rozstaw 90 mm), na wkładkę (rozstaw 85 mm) lub do blokady łazienkowej (rozstaw 90 mm)		35/43,05
zawiasy: typ K – do ościeżnicy system DIN, typ C – do ościeżnicy drewnianej lub kryty DUO nikiel satyna („60”-„80” – 2 szt., „90” – 3 szt.)		str. 266
DODATKOWE (za dopłatą)		
rozmiar „100”	+10%	
system REVES (odwrotnej przylgi)	220/270,60	
trzeci zawias w skrzydle: typ C dla szer. „60”-„80”	40/49,20	
typ K dla szer. „60”-„80”	40/49,20	
kryty DUO dla szer. „60”-„80”	110/135,30	
kryty TE dla szer. „60”-„80”	225/276,75	
zmiana koloru zawiasów, zamka	str. 274	
podcięcie wentylacyjne (str. 277)		35/43,05
samozamknięcie, elektrozaczepy, rekuperacja, uszczelka opadająca		str. 266
drzwi niższe o 50 mm lub 100 mm		bez dopłaty
drzwi wyższe o 50 mm lub 100 mm (wymagany trzeci zawias za dopłatą)		+10%
drzwi wyższe o 150 mm lub 200 mm (wymagany trzeci zawias za dopłatą)		+20%

CENA (zł)
netto/brutto
(VAT 23%)

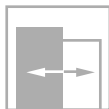
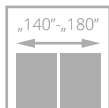
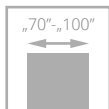

dla skrzydeł z opcją wentylacji



PALAZZO

od **1859/2286,57**
cena skrzydła **netto**/brutto (PLN, VAT 23%)

**NOWE
KOLORY**

- **solidna konstrukcja** z drewnianej ramy
- **unikalne** wzornictwo
- system **przylgowy** lub **bezprzylgowy**
- **3 warstwowy system malowania** - trwałość koloru na wiele lat
- **bogata kolorystyka** – w standardzie biały, szary mat i beż mat, opcjonalnie kolor czarny
- **regulowany zawias typ K** lub **typ C** dla drzwi przylgowych, lub **regulowany zawias typ DUO** dla drzwi bezprzylgowych



profil ramiaka skrzydła

drzwi PALAZZO, wzór W00, ościeżnica regulowana SYSTEM DIN, sky blue mat RAL 5014



DRZWI WEWNĘTRZNE RAMIAKOWE MALOWANE



drzwi PALAZZO, wzór W00, ościeżnica regulowana DIN



WERSJA W00

MALOWANE 9003	1859/2286,57
MONO1 MAT	2009/2471,07
BLACK MAT, MONO2 MAT	2109/2594,07

KOLORYSTYKA



biały
(RAL 9003)

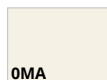

RAL 9010 mat

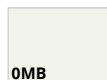

RAL 9016 mat



szary mat
(RAL 7047)



beż mat
(NCS S 2005-Y50R)



jasny beż
(NCS S 1502-Y50R mat)



piaskowa szarość
(NCS S 1002-Y50R mat)

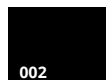

czarny
(RAL 9005)

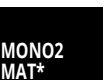

sky blue mat
(RAL 5014)

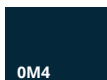

indigo mat
(RAL 5011)



sage mat
(NCS S 4010-G50Y)

*Dotyczy ościeżnic DIN, DIN DUO i Vertigo.

KOLORYSTYKA OPCJONALNA



kolory palet
RAL i NCS
(oprócz
metalicznych)

Dopłata do koloru podstawowego biały RAL 9003 wg grup kolorystycznych RAL (str. 295).
Dopłata za niestandardowe kolory NCS - 1500/1845,00

Grupa I	Grupa II	Grupa III	Grupa IV	Grupa V
349/429,27	399/490,77	429/527,67	499/613,77	699/859,77

OŚCIEŻNICE



stała system
POL-SKONE



regulowana
system DIN



regulowana
AQUA DIN

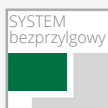

stała DUO



regulowana
DIN DUO



regulowana
VERTIGO



regulowana
AQUA DIN DUO

WYPOSAŻENIE STANDARDOWE

zamek jednopunktowy, rozstaw 72 mm (sys. przylgowy) lub magnetyczny (sys. bezprzylgowy) wpuszczany, na klucz (rozstaw 90 mm), na wkładkę (rozstaw 85 mm) lub do blokady łazienkowej (rozstaw 90 mm)

zawiasy: typ K – do ościeżnicy system DIN, typ C – do ościeżnicy drewnianej lub kryty DUO nikiel satyna („70”- 2 szt., „80”-„90” – 3 szt.)

DODATKOWE (za dopłatą)

rozmiar „100” **+10%**

system REVES (odwrotnej przylgi) **220/270,60**

trzeci zawias w skrzydle:

typ C dla szer. „70”-„80” **40/49,20**

typ K dla szer. „70”-„80” **40/49,20**

kryty DUO dla szer. „70” **110/135,30**

kryty TE dla szer. „60”-„80” **225/276,75**

zmiana koloru zawiasów, zamka str. 274

podcięcie wentylacyjne (str. 277) **35/43,05**

samozamkacze, elektrozaczepy, rekuperacja, uszczelka opadająca

str. 266

drzwi niższe o 50 mm lub 100 mm

bez dopłaty

drzwi wyższe o 50 mm lub 100 mm

+10%

CENA (zł)
netto/brutto
(VAT 23%)

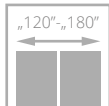
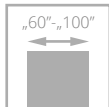

dla skrzydeł z opcją wentylacji



drzwi PRINCESTONE, wzór V02, ościeżnica regulowana SYSTEM DIN

PRINCESTONE

od **1628/2002,44**
cena skrzydła **netto**/brutto (PLN, VAT 23%)

**NOWE
KOLORY**

- **ramiaki wykonane z drewna klejonego warstwowo** obłożone dwoma gładkimi płytami HDF o grubości 3,5 mm z ozdobnym frezowaniem przy połączeniu z **płyciną przestrzenną** o grubości 22 mm
- **skrzydło malowane 3 warstwowym systemem** farb zapewniającym wysoką trwałość i odporność powłoki malarskiej



przestrzenna płycina o grubości 22 mm



DRZWI WEWNĘTRZNE RAMIAKOWE MALOWANE



drzwi PRINCESTONE, wzór V05, ościeżnica regulowana DIN



WERSJA	V08	V05	V02
MALOWANE 9003	1628/2002,44	1628/2002,44	1628/2002,44
MONO1 MAT	1778/2186,94	1778/2186,94	1778/2186,94
BLACK MAT, MONO2 MAT	1878/2309,94	1878/2309,94	1878/2309,94

KOLORYSTYKA

MALOWANE	001 biały (RAL 9003)	MONO1 MAT	OMA RAL 9010 mat	OMB RAL 9016 mat	OM5 szary mat (RAL 7047)	OM6 beż mat (NCS S 2005 Y50R)	NOWOŚĆ OMD jasny beż (NCS S 1502-Y50R mat)	NOWOŚĆ OMC piaskowa szarość (NCS S 1002-Y50R mat)
BLACK MAT*	002 czarny (RAL 9005)	MONO2 MAT*	OM1 sky blue mat (RAL 5014)	OM4 indigo mat (RAL 5011)	OM7 sage mat (NCS S 4010-G50Y)			

*Dotyczy ościeżnic DIN, DIN DUO i Vertigo.

KOLORYSTYKA OPCJONALNA



Dopłata do koloru podstawowego biały RAL 9003 wg grup kolorystycznych RAL (str. 295).
Dopłata za niestandardowe kolory NCS - **1500/1845,00**

Grupa I	Grupa II	Grupa III	Grupa IV	Grupa V
399/490,77	499/613,77	599/736,77	699/859,77	799/982,77

OŚCIEŻNICE

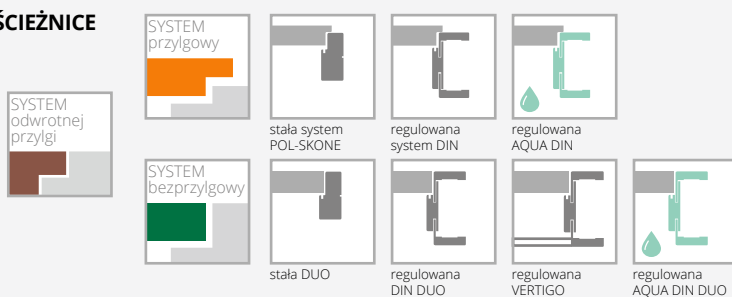

WYPOSAŻENIE

STANDARDOWE	DODATKOWE (za dopłatą)
SYSTEM PRZYLGOWY zamek jednopunktowy, rozstaw 72 mm wpuszczany, na klucz (WK), na wkładkę (WB) lub do blokady łazienkowej (WC) zawiasy: typ K – do ościeżnicy system DIN, typ C – do ościeżnicy drewnianej, typ M – do ościeżnicy metalowej („60”-„80” – 2 szt., „90” – 3 szt.)	rozmiar „100” +10% system REVES (odwrotnej przylgi) 220/270,60
SYSTEM BEZPRZYLGOWY zamek magnetyczny, wpuszczany, na klucz (WK) - rozstaw 90 mm, do blokady łazienkowej (WC) - rozstaw 90 mm; na wkładkę (WB) - rozstaw 85 mm zawiasy bezprzylgowe kryte („60”-„80” – 2 szt., „90” – 3 szt.)	trzeci zawias w skrzydle: typ C dla szer. „60”-„80” 40/49,20 typ K dla szer. „60”-„80” 40/49,20 kryty DUO dla szer. „60”-„80” 110/135,30 kryty TE dla szer. „60”-„80” 225/276,75
SYSTEM REVES zamek magnetyczny, wpuszczany (kolor chrom - satyna), na klucz (WK), do blokady łazienkowej (WC) - rozstaw 90 mm; na wkładkę (WB) - rozstaw 85 mm zawiasy kryte TE kolor chrom satyna („60”-„80” – 2 szt., „90” – 3 szt.)	zmiana koloru zawiasów, zamka str. 274 podcięcie wentylacyjne (str. 277) 35/43,05 samozamykacze, elektrozaczepty, rekuperacja, uszczelka opadająca str. 266 drzwi niższe o 50 mm bez dopłaty drzwi wyższe o 50 mm lub 100 mm (wymagany trzeci zawias za dopłatą) +10% drzwi wyższe o 150 mm lub 200 mm (wymagany trzeci zawias za dopłatą) +20%

CENA (zł)
netto/brutto
(VAT 23%)

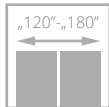
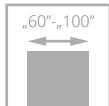

drzwi RIFLO, wzór V02, ościeżnica regulowana SYSTEM DIN

RIFLO

od **1790/2201,70**
cena skrzydła **netto**/brutto (PLN, VAT 23%)

**NOWE
KOLORY**

- **ramiaki drewniane** obłożone dwiema gładkimi malowanymi płytami HDF z ozdobnym ryfłowaniem na powierzchni oraz ramką wystrojową o szerokości 30 mm w kolorze skrzydła
- **skrzydło malowane 3 warstwowym systemem** farb zapewniającym wysoką trwałość i odporność powłoki malarskiej



ozdobne ryfłowanie



drzwi RIFLO, wzór V01, ościeżnica regulowana DIN





WERSJA	V01	V02
MALOWANE 9003	1790/2201,70	1790/2201,70
MONO1 MAT	1940/2386,20	1940/2386,20
BLACK MAT, MONO2 MAT	2040/2509,20	2040/2509,20

KOLORYSTYKA

MALOWANE	001 biały (RAL 9003)	MONO1 MAT	OMA RAL 9010 mat	OMB RAL 9016 mat	OM5 szary mat (RAL 7047)	OM6 beż mat (NCS S 2005 Y50R)	NOWOŚĆ OMD jasny beż (NCS S 1502-Y50R mat)	NOWOŚĆ OMC piaskowa szarość (NCS S 1002-Y50R mat)
BLACK MAT*	002 czarny (RAL 9005)	MONO2 MAT*	OM1 sky blue mat (RAL 5014)	OM4 indigo mat (RAL 5011)	OM7 sage mat (NCS S 4010-G50Y)			

*Dotyczy ościeżnic DIN, DIN DUO i Vertigo.

KOLORYSTYKA OPCJONALNA



Dopłata do koloru podstawowego biały RAL 9003 wg grup kolorystycznych RAL (str. 295).
Dopłata za niestandardowe kolory NCS - **1500/1845,00**

Grupa I	Grupa II	Grupa III	Grupa IV	Grupa V
349/429,27	399/490,77	429/527,67	499/613,77	699/859,77

OŚCIEŻNICE



SYSTEM przylgowy						
SYSTEM bezprzylgowy						

WYPOSAŻENIE

STANDARDOWE

SYSTEM PRZYLGOWY

zamek jednopunktowy, rozstaw 72 mm wpuszczany, na klucz (WK), na wkładkę (WB) lub do blokady łazienkowej (WC)
zawiasy: typ K – do ościeżnicy system DIN, typ C – do ościeżnicy drewnianej, typ M – do ościeżnicy metalowej („60”-„80” – 2 szt., „90” – 3 szt.)

SYSTEM BEZPRZYLGOWY

zamek magnetyczny, wpuszczany, na klucz (WK) - rozstaw 90 mm, do blokady łazienkowej (WC) - rozstaw 90 mm; na wkładkę (WB) rozstaw 85 mm
zawiasy bezprzylgowe kryte nikiel satyna („60”-„80” – 2 szt., „90” – 3 szt.)

KOLEKCJA BLACK MAT

standard bezprzylgowy blacha czółowa zamka magnetycznego oraz zawiasy DUO w kolorze czarnym
istnieje możliwość zamiany koloru zamka na kolor srebrny, biały – bez dopłaty

SYSTEM REVES

ze względu na ramkę wystrojową na skrzydle system REVES od zakresu regulacji ZW3 maksymalny kąt otwarcia skrzydła 80°

SYSTEM HARMONY

ze względu na ramkę wystrojową na skrzydle system HARMONY ODW od grubości muru 115 mm maksymalny kąt otwarcia skrzydła 80°

DODATKOWE (za dopłatą)

rozmiar „100”	+10%
system REVES (odwrotnej przylgi)	220/270,60
trzeci zawias w skrzydle lub zawias czopowy regulowany (cena za 1 szt.):	
typ M dla szer. „60”-„80”	17/20,91
typ C dla szer. „60”-„80”	40/49,20
typ K dla szer. „60”-„80”	40/49,20
kryty DUO dla szer. „60”-„80”	110/135,30
kryty TE dla szer. „60”-„80”	225/276,75
zmiana koloru zawiasów, zamka	str. 274
samozamykacze, elektrozaczepy, rekuperacja, uszczelka opadająca	str. 266
podcięcie wentylacyjne (str. 277)	35/43,05
obrzeże skrzydła w kolorze czarnym, szarym lub grafit	bez dopłaty

CENA (zł)
netto/brutto
(VAT 23%)

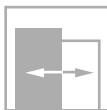
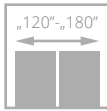
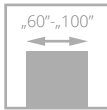

drzwi ROYALE, wzór V03, ościeżnica regulowana SYSTEM DIN DUO

ROYALE

od **1450**/1783,50
cena skrzydła **netto**/brutto (PLN, VAT 23%)

**NOWE
KOLORY**

- **solidna konstrukcja - ramiak drewniany**
- **3 warstwowy system malowania** – trwałość koloru na wiele lat
- **bogata kolorystyka** RAL i NCS
- **profilowa ramka wystrojowa** w kolorze skrzydła
- stabilne wypełnienie z **płyty otworowanej**

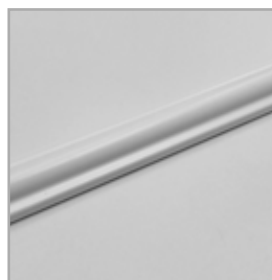

profil ramki

DRZWI WEWNĘTRZNE **MALOWANE**



drzwi ROYALE, wzór V05, ościeżnica regulowana SYSTEM DIN DUO



WERSJA	V01	V02	V03	V04	V05
MALOWANE 9003	1450/1783,50	1550/1906,50	1750/2152,50	1850/2275,50	1850/2275,50
MONO1 MAT	1600/1968,00	1700/2091,00	1900/2337,00	2000/2460,00	2000/2460,00
BLACK MAT, MONO2 MAT	1700/2091,00	1800/2214,00	2000/2460,00	2100/2583,00	2100/2583,00

KOLORYSTYKA

MALOWANE	001 biały (RAL 9003)	MONO1 MAT	OMA RAL 9010 mat	OMB RAL 9016 mat	OM5 szary mat (RAL 7047)	OM6 beż mat (NCS S 2005 Y50R)	NOWOŚĆ OMD jasny beż (NCS S 1502-Y50R mat)	NOWOŚĆ OMC piaskowa szarość (NCS S 1002-Y50R mat)
BLACK MAT*	002 czarny (RAL 9005)	MONO2 MAT*	OM1 sky blue mat (RAL 5014)	OM4 indigo mat (RAL 5011)	OM7 sage mat (NCS S 4010-G50Y)			

*Dotyczy ościeżnic DIN, DIN DUO, Vertigo.

KOLORYSTYKA OPCJONALNA

		Dopłata do koloru podstawowego biały RAL 9003 wg grup kolorystycznych RAL (str. 295). Dopłata za niestandardowe kolory NCS - 1500/1845,00										
MALOWANE	kolory palet RAL i NCS (oprócz metalicznych)											
<table border="1"> <thead> <tr> <th>Grupa I</th> <th>Grupa II</th> <th>Grupa III</th> <th>Grupa IV</th> <th>Grupa V</th> </tr> </thead> <tbody> <tr> <td>349/429,27</td> <td>399/490,77</td> <td>429/527,67</td> <td>499/613,77</td> <td>699/859,77</td> </tr> </tbody> </table>			Grupa I	Grupa II	Grupa III	Grupa IV	Grupa V	349/429,27	399/490,77	429/527,67	499/613,77	699/859,77
Grupa I	Grupa II	Grupa III	Grupa IV	Grupa V								
349/429,27	399/490,77	429/527,67	499/613,77	699/859,77								

OŚCIEŻNICE

SYSTEM odwrótej przylgi	SYSTEM przylgowy	stała system POL-SKONE	regulowana system DIN	stała metalowa	regulowana metalowa	regulowana AQUA DIN	
SYSTEM bezprzylgowy	stała DUO	regulowana DIN DUO	regulowana VERTIGO	stała metalowa	regulowana metalowa	regulowana AQUA DIN DUO	

WYPOSAŻENIE

STANDARDOWE	DODATKOWE (za dopłatą)
SYSTEM PRZYLGOWY zamek jednopunktowy, wpuszczany rozstaw 72 mm, na klucz (WK), na wkładkę (WB), lub do blokady łazienkowej (WC) - kolor srebrny	rozmiar „100” +10% trzeci zawias w skrzydle lub zawias czopowy regulowany (cena za 1 szt.):
SYSTEM BEZPRZYLGOWY zamek magnetyczny, wpuszczany, na klucz (WK) - rozstaw 90 mm, do blokady łazienkowej (WC) - rozstaw 90 mm; na wkładkę (WB) - rozstaw 85 mm - kolor srebrny	typ M dla szer. „60”-„80” 17/20,91 typ C dla szer. „60”-„80” 40/49,20 typ K dla szer. „60”-„80” 40/49,20 kryty DUO dla szer. „60”-„80” 110/135,30 kryty TE dla szer. „60”-„80” 225/276,75
SYSTEM REVES ze względu na wystrój w skrzydle od zakresu regulacji ZW4 istnieje możliwość otwarcia skrzydła na kąt maksymalnie 80°	samozamkiacze, elektrozaczepy, rekuperacja, uszczelka opadająca str. 266
SYSTEM HARMONY ze względu na wystrój w skrzydle od grubości muru 135 mm istnieje możliwość otwarcia skrzydła na kąt maksymalnie 80°	wzmocnienie pod samozamkiacz 25/30,75 podcięcie wentylacyjne (str. 277) 35/43,05
zawiasy: typ K srebrny - do ościeżnicy system DIN, typ C srebrny - do ościeżnicy drewnianej, typ M srebrny - do ościeżnicy metalowej lub kryty DUO nikiel satyna („60”-„80” - 2 szt., „90” - 3 szt.)	drzwi niższe o 50 mm bez dopłaty

CENA (zł)
netto/brutto
(VAT 23%)

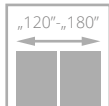
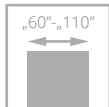

II klasa



drzwi CAMBIO, wzór 00, ościeżnica regulowana SYSTEM DIN

CAMBIO

od **939/1154,97**
cena skrzydła **netto**/brutto (PLN, VAT 23%)



**NOWE
KOLORY**

- **solidna konstrukcja - ramiak drewniany**
- **3 warstwowy system malowania** – trwałość koloru na wiele lat
- bogata kolorystyka **RAL i NCS**
- **regulowany zawias typ K, typ C oraz regulowany typ DUO**



zawias kryty DUO czarny – standard do sys. bezprzylgowego kolekcja BLACK MAT



zawias kryty DUO biały – opcja do sys. bezprzylgowego



laminowane obrzeże skrzydła w kolorze czarnym, grafit lub szarym – opcja (nie dot. powierzchni BLACK MAT)



drzwi CAMBIO, wzór 00, ościeżnica SYSTEM DIN DUO





WERSJA	00 / V00	02 / V2S	03SD / V3SD	04 / V4SD	05 / V5SD
MALOWANE 9003	939/1154,97	1131/1391,13	1186/1458,78	1186/1458,78	1186/1458,78
MONO1 MAT	1089/1339,47	1281/1575,63	1336/1643,28	1336/1643,28	1336/1643,28
BLACK MAT, MONO2 MAT	1189/1462,47	1381/1698,63	1436/1766,28	1436/1766,28	1436/1766,28

KOLORYSTYKA

MALOWANE	001 biały (RAL 9003)	MONO1 MAT	OMA RAL 9010 mat	OMB RAL 9016 mat	OM5 szary mat (RAL 7047)	OM6 beż mat (NCS S 2005 Y50R)	NOWOŚĆ OMD jasny beż (NCS S 1502-Y50R mat)	NOWOŚĆ OMC piaskowa szarość (NCS S 1002-Y50R mat)
BLACK MAT*	002 czarny (RAL 9005)	MONO2 MAT*	OM1 sky blue mat (RAL 5014)	OM4 indigo mat (RAL 5011)	OM7 sage mat (NCS S 4010-G50Y)			

*Dotyczy skrzydeł Cambio 00 oraz ościeżnic DIN, DIN DUO i Vertigo.

KOLORYSTYKA OPCJONALNA



Dopłata do koloru podstawowego biały RAL 9003 wg grup kolorystycznych RAL (str. 295).
Dopłata za niestandardowe kolory NCS - **1500/1845,00**

Grupa I	Grupa II	Grupa III	Grupa IV	Grupa V
349/429,27	399/490,77	429/527,67	499/613,77	699/859,77

OŚCIEŻNICE



SYSTEM przylgowy	stała system POL-SKONE	regulowana system DIN	stała metalowa	regulowana metalowa	regulowana AQUA DIN	
SYSTEM bezprzylgowy	stała DUO	regulowana DIN DUO	regulowana VERTIGO	stała metalowa	regulowana metalowa	regulowana AQUA DIN DUO

WYPOSAŻENIE

STANDARDOWE		
szkło biały mat lub przeźnerne o grubości 4 mm		
wersja 03SD: szkło hartowane biały mat		
zamek jednopunktowy, rozstaw 72 mm (sys. przylgowy) lub magnetyczny (sys. bezprzylgowy) wypuszczany, na klucz (rozstaw 90 mm), na wkładkę (rozstaw 85 mm) lub do blokady łazienkowej (rozstaw 90 mm)		
zawiasy: typ K srebrny – do ościeżnicy system DIN, typ C srebrny – do ościeżnicy drewnianej, typ M srebrny – do ościeżnicy metalowej lub kryty DUO nikiel satyna („60”-„80” – 2 szt., „90” – 3 szt.)		
w przypadku skrzydła z samozamykaczem oraz ościeżnicą DIN lub metalową należy zastosować zawiasy typ T w ilości „60”-„80” – 3 szt.; „90”-„110” – 4 szt. (dopłata za dodatkowy zawias typ T w wysokości 30/36,90)		
kolekcja BLACK MAT: standard blacha czołowa zamka magnetycznego oraz zawiasy DUO są w kolorze czarnym		
DODATKOWE (za dopłatą)		
rozmiar „100” (wystrój szklenia jak w „90”)	+10%	
rozmiar „110” (wystrój szklenia jak w „90”)	+20%	
system REVES (odwrotnej przylgi) (wersja 00)	220/270,60	
wypełnienie z płyty wiórowej otworowanej	130/159,90	
wypełnienie z płyty wiórowej pełnej (zalecany trzeci zawias)	150/184,50	
trzeci zawias w skrzydle lub zawias czopowy regulowany (cena za 1 szt.):		
typ M dla szer. „60”-„80”	17/20,91	
typ C dla szer. „60”-„80”	40/49,20	
typ K dla szer. „60”-„80”	40/49,20	
kryty DUO dla szer. „60”-„80”	110/135,30	
kryty TE dla szer. „60”-„80”	225/276,75	
zmiana koloru zawiasów, zamka		str. 274
samozamykacze, elektrozaczepy, rekuperacja, uszczelka opadająca		str. 266
ramiak (umożliwiający samodzielne skrócenie do 50 mm)	30/36,90	
ramiak (umożliwiający samodzielne skrócenie do 90 mm)	40/49,20	
wzmocnienie pod samozamykacz	25/30,75	
drzwi niższe o 50 mm lub 100 mm		bez dopłaty
drzwi wyższe o 50 mm lub 100 mm (wymagany trzeci zawias za dopłatą)		+10%
drzwi wyższe o 150 mm lub 200 mm (wymagany trzeci zawias za dopłatą)		+20%
podcięcie wentylacyjne (str. 277)	35/43,05	
szkło hartowane: wersja 02, 04, 05	45/55,35	
obrzeże skrzydła w kolorze czarnym, szarym lub grafit		bez dopłaty
szkło hartowane przeźnerne o grubości 4 mm		+10%

CENA (zł)
netto/brutto
(VAT 23%)

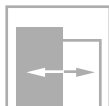
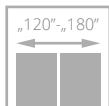
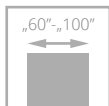

drzwi SUBLIME, wzór B12, ościeżnica regulowana SYSTEM DIN

SUBLIME

od **1089**/1339,47
cena skrzydła **netto**/brutto (PLN, VAT 23%)



**NOWE
KOLORY**

- **solidna konstrukcja - ramiak drewniany**
- **stabilne wypełnienie z płyty otworowanej**
- **3 warstwowy system malowania** – trwałość koloru na wiele lat
- **bogata kolorystyka RAL i NCS**
- **wzmocniony zawias typ T, C oraz regulowany typ DUO**



frezowanie na powierzchni skrzydła szerokość 30 mm we wzorze B9



frezowanie na powierzchni skrzydła szerokość 15 mm we wzorze B12



frezowanie na powierzchni skrzydła szerokość 6 mm we wzorze A3



laminowane obrzeże skrzydła w kolorze czarnym, grafit lub szarym – opcja (nie dot. powierzchni BLACK MAT)



drzwi SUBLIME, wzór B12, ościeżnica regulowana SYSTEM DIN



SYSTEM PRZYLGOWY



DRZWI WYŻSZE
A3 / VF3



wyższe o 100 mm

OPCJE WENTYLACJI
wersja B12 / VF8



szczelina

WERSJA	A0 / V00	A3 / VF3	B9 / VF7	B12 / VF8
MALOWANE 9003	1089/1339,47	1210/1488,30	1210/1488,30	1210/1488,30
MONO1 MAT	1239/1523,97	1360/1672,80	1360/1672,80	1360/1672,80
BLACK MAT, MONO2 MAT	1339/1646,97	1460/1795,80	1460/1795,80	1460/1795,80

KOLORYSTYKA



001
biały
(RAL 9003)

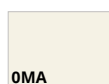

OMA
RAL 9010 mat

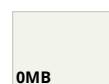

OMB
RAL 9016 mat



OM5
szary mat
(RAL 7047)

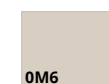

OM6
beż mat
(NCS S 2005 Y50R)



NOWOŚĆ
OMD
jasny beż
(NCS S 1502-Y50R mat)



NOWOŚĆ
OMC
piaskowa szarość
(NCS S 1002-Y50R mat)



002
czarny
(RAL 9005)



OM1
sky blue mat
(RAL 5014)



OM4
indigo mat
(RAL 5011)



OM7
sage mat
(NCS S 4010-G50Y)

*Dotyczy skrzydeł Sublime oraz ościeżnic DIN, DIN DUO i Vertigo.

KOLORYSTYKA OPCJONALNA



kolory palet RAL i NCS (oprócz metalicznych)

Dopłata do koloru podstawowego biały RAL 9003 wg grup kolorystycznych RAL (str. 295).
Dopłata za niestandardowe kolory NCS - 1500/1845,00

Grupa I	Grupa II	Grupa III	Grupa IV	Grupa V
349/429,27	399/490,77	429/527,67	499/613,77	699/859,77

OŚCIEŻNICE

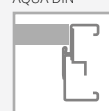
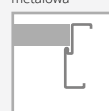
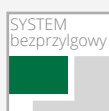

WYPOSAŻENIE

STANDARDOWE	
zamek jednopunktowy, rozstaw 72 mm (sys. przylgowy) lub magnetyczny (sys. bezprzylgowy) wpuszczany, na klucz (rozstaw 90 mm), na wkładkę (rozstaw 85 mm) lub do blokady łazienkowej (rozstaw 90 mm)	
zawiasy srebrne: typ T – do ościeżnicy system DIN oraz metalowej, typ C – do ościeżnicy drewnianej, („60”-„80” – 2 szt., „90” – 3 szt.) lub kryty DUO nikiel satyna („60”-„70” – 2 szt., „80”-„90” – 3 szt.)	
drzwi wyższe niż standardowe – nietypowe położenie frezowań	
kolekcja BLACK MAT: standard bezprzylgowy blacha czołowa zamka magnetycznego oraz zawiasy DUO w kolorze czarnym	
wzory B9 szerszy frez, wzory B12, A3 węższy frez	
DODATKOWE (za dopłatą)	
rozmiar „100”	+10%
system REVES (odwrotnej przyłgi)	220/270,60
wypełnienie z płyty wiórowej pełnej (zalecany trzeci zawias)	100/123,00
trzeci zawias w skrzydle:	
typ C dla szer. „60”-„80”	40/49,20
typ T dla szer. „60”-„80”	30/36,90
kryty DUO dla szer. „60”-„70”	110/135,30
kryty TE dla szer. „60”-„80”	225/276,75

zmiana koloru zawiasów, zamka	str. 274
samozamkiacze, elektrozaczepy, rekuperacja, uszczelka opadająca	str. 266
ramiak (umożliwiający samodzielne skrócenie skrzydła drzwiowego do 50 mm)	30/36,90
ramiak (umożliwiający samodzielne skrócenie skrzydła drzwiowego do 90 mm)	40/49,20
wzmocnienie pod samozamykacz	25/30,75
podcięcie wentylacyjne (str. 277)	35/43,05
drzwi niższe o 50 mm lub 100 mm	bez dopłaty
drzwi wyższe o 50 mm lub 100 mm (wymagany trzeci zawias za dopłatą)	+10%
drzwi wyższe o 150 mm lub 200 mm (wymagany trzeci zawias za dopłatą)	+20%
obrzeże skrzydła w kolorze czarnym, szarym lub grafit	bez dopłaty

CENA (zł)
netto/brutto
(VAT 23%)

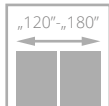
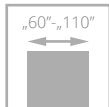

II klasa



drzwi SUBITO, wzór 07, ościeżnica regulowana SYSTEM DIN

SUBITO

od **954/1173,42**
cena skrzydła **netto**/brutto (PLN, VAT 23%)



**NOWE
KOLORY**

- **solidna konstrukcja - ramiak drewniany**
- **3 warstwowy system malowania** – trwałość koloru na wiele lat
- bogata kolorystyka **RAL i NCS**
- **regulowany zawias** typ K, typ C oraz regulowany typ DUO



laminowane obrzeże skrzydła w kolorze czarnym, grafit lub szarym – opcja (nie dot. powierzchni BLACK MAT)



drzwi SUBITO, wzór 07, ościeżnica regulowana SYSTEM DIN



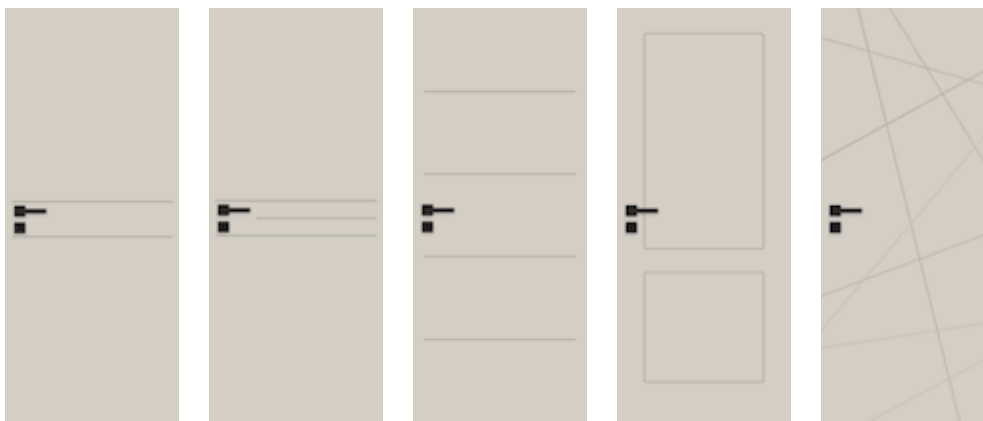

WERSJA	01 / VF1	02 / VF2	03 / VF3	06 / VF9	07 / VF16
MALOWANE 9003	954/1173,42	954/1173,42	954/1173,42	954/1173,42	954/1173,42
MONO1 MAT	1104/1357,92	1104/1357,92	1104/1357,92	1104/1357,92	1104/1357,92
BLACK MAT, MONO2 MAT	1204/1480,92	1204/1480,92	1204/1480,92	1204/1480,92	1204/1480,92

KOLORYSTYKA

MALOWANE	001 biały (RAL 9003)	MONO1 MAT	OMA RAL 9010 mat	OMB RAL 9016 mat	OM5 szary mat (RAL 7047)	OM6 beż mat (NCS S 2005-Y50R)	OWOŚĆ OMD jasny beż (NCS S 1502-Y50R mat)	OWOŚĆ OMC piaskowa szarość (NCS S 1002-Y50R mat)
BLACK MAT*	002 czarny (RAL 9005)	MONO2 MAT*	OM1 sky blue mat (RAL 5014)	OM4 indigo mat (RAL 5011)	OM7 sage mat (NCS S 4010-G50Y)	*Dotyczy skrzydeł Subito oraz ościeżnic DIN, DIN DUO i Vertigo.		

KOLORYSTYKA OPCJONALNA



Dopłata do koloru podstawowego biały RAL 9003 wg grup kolorystycznych RAL (str. 295).
Dopłata za niestandardowe kolory NCS - **1500/1845,00**

Grupa I	Grupa II	Grupa III	Grupa IV	Grupa V
349/429,27	399/490,77	429/527,67	499/613,77	699/859,77

OŚCIEŻNICE

SYSTEM przylgowy					
SYSTEM odwrotnej przylgi					
SYSTEM bezprylgowy					
	stała DUO	regulowana DIN DUO	regulowana VERTIGO	stała metalowa	regulowana metalowa
				regulowana AQUA DIN	regulowana AQUA DIN DUO

WYPOSAŻENIE

STANDARDOWE

zamek jednopunktowy, rozstaw 72 mm (sys. przylgowy) lub magnetyczny (sys. bezprylgowy) wpuszczany, na klucz (rozstaw 90 mm), na wkładkę (rozstaw 85 mm) lub do blokady łazienkowej (rozstaw 90 mm)	
zawiasy: typ K srebrny – do ościeżnicy system DIN, typ C srebrny – do ościeżnicy drewnianej, typ M srebrny – do ościeżnicy metalowej lub kryty DUO nikiel satyna („60“-„80” – 2 szt., „90” – 3 szt.)	
w przypadku skrzydła z samozamykaczem oraz ościeżnicą DIN lub metalową należy zastosować zawiasy typ T w ilości „60“-„80” – 3 szt.; „90“-„110” – 4 szt. (dopłata za dodatkowy zawias typ T w wysokości 30/36,90)	
kolekcja BLACK MAT: standard bezprylgowy blacha czołowa zamka magnetycznego oraz zawiasy DUO w kolorze czarnym	
wzór 07 - w przypadku drzwi dwuskrzydłowych możliwość zamawiania symetrycznego podziału: „60”+„60”, „70”+„70”, „80”+„80”, „90”+„90”	
brak możliwości zamówienia drzwi dwuskrzydłowych asymetrycznych (dot. wersji 07)	
szerokość frezowania 6 mm	
DODATKOWE (za dopłatą)	
rozmiar „100”	+10%
rozmiar „110”	+20%
system REVES (odwrotnej przylgi)	220/270,60

wypełnienie z płyty wiórowej otworowanej	130/159,90
wypełnienie z płyty wiórowej pełnej (zalecany trzeci zawias)	150/184,50
trzeci zawias w skrzydle lub zawias czopowy regulowany (cena za 1 szt.):	
typ M dla szer. „60“-„80”	17/20,91
typ C dla szer. „60“-„80”	40/49,20
typ K dla szer. „60“-„80”	40/49,20
kryty DUO dla szer. „60“-„80”	110/135,30
kryty TE dla szer. „60“-„80”	225/276,75
zmiana koloru zawiasów, zamka	str. 274
samozamykacze, elektrozaczepy, rekuperacja, uszczelka opadająca	str. 266
ramiak (umożliwiający samodzielne skrócenie do 50 mm)	30/36,90
ramiak (umożliwiający samodzielne skrócenie do 90 mm)	40/49,20
wzmocnienie pod samozamykacz	25/30,75
krzyżki niższe o 50 mm lub 100 mm	bez dopłaty
drzwi wyższe o 50 mm lub 100 mm (wymagany trzeci zawias za dopłatą)	+10%
drzwi wyższe o 150 mm lub 200 mm (wymagany trzeci zawias za dopłatą)	+20%
podcięcie wentylacyjne (str. 277)	35/43,05
obrzeże skrzydła w kolorze czarnym, szarym lub grafit	bez dopłaty

CENA (zł)
netto/brutto
(VAT 23%)

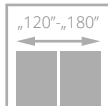
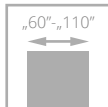

II klasa



drzwi SIMPLE, wzór 00, ościeżnica regulowana SYSTEM DIN

SIMPLE

od **1023/1258,29**
cena skrzydła **netto**/brutto (PLN, VAT 23%)



**NOWE
KOLORY**

- **solidna konstrukcja - ramiak drewniany**
- **3 warstwowy system malowania** – trwałość koloru na wiele lat
- bogata kolorystyka **RAL i NCS**
- **regulowany zawias** typ K, typ C oraz regulowany typ DUO



widok frezowania



zawias kryty DUO biały – opcja do sys. bezprzylgowego



nowy rodzaj frezowania



laminowane obrzeże skrzydła w kolorze czarnym, grafit lub szarym – opcja (nie dot. powierzchni BLACK MAT), brak możliwości zastosowania obrzeża ABS



drzwi SIMPLE, wzór 02 (drzwi po lewej), wzór 00 (drzwi po prawej), ościeżnica regulowana SYSTEM DIN





WERSJA	00 / VF0	02 / VF2SD	03 / VF4SD
MALOWANE 9003	1023/1258,29	1521/1870,83	1319/1622,37
MONO1 MAT	1173/1442,79	1671/2055,33	1469/1806,87
BLACK MAT, MONO2 MAT	1273/1565,79	1771/2178,33	1569/1929,87

KOLORYSTYKA

MALOWANE	001 biały (RAL 9003)	MONO1 MAT	OMA RAL 9010 mat	OMB RAL 9016 mat	OM5 szary mat (RAL 7047)	OM6 beż mat (NCS S 2005-Y50R)	NOWOŚĆ OMD jasny beż (NCS S 1502-Y50R mat)	NOWOŚĆ OMC piaskowa szarość (NCS S 1002-Y50R mat)
BLACK MAT*	002 czarny (RAL 9005)	MONO2 MAT*	OM1 sky blue mat (RAL 5014)	OM4 indigo mat (RAL 5011)	OM7 sage mat (NCS S 4010-G50Y)	*Dotyczy skrzydeł Simple oraz ościeżnic DIN, DIN DUO i Vertigo.		

KOLORYSTYKA OPCJONALNA

Grupa I	Grupa II	Grupa III	Grupa IV	Grupa V
349/429,27	399/490,77	429/527,67	499/613,77	699/859,77

Dopłata do koloru podstawowego biały RAL 9003 wg grup kolorystycznych RAL (str. 295).
Dopłata za niestandardowe kolory NCS - 1500/1845,00

OŚCIEŻNICE

SYSTEM przylgowy						
SYSTEM odwrotnej przylgi						
SYSTEM bezprzylgowy	stała DUO	regulowana DIN DUO	regulowana VERTIGO	stała metalowa	regulowana metalowa	regulowana AQUA DIN DUO

WYPOSAŻENIE

STANDARDOWE		
szkło biały mat lub przeźierne o grubości 4 mm dla wzoru 02 szkło hartowane biały mat o grubości 4 mm		
zamek jednopunktowy, rozstaw 72 mm (sys. przylgowy) lub magnetyczny (sys. bezprzylgowy) wpuszczany, na klucz (rozstaw 90 mm), na wkładkę (rozstaw 85 mm) lub do blokady łazienkowej (rozstaw 90 mm)		
zawiasy: typ K srebrny – do ościeżnicy system DIN, typ C srebrny – do ościeżnicy drewnianej, typ M srebrny – do ościeżnicy metalowej lub kryty DUO nikiel satyna („60“-„80” – 2 szt., „90” – 3 szt.)		trzeci zawias w skrzydle lub zawias czopowy regulowany (cena za 1 szt.): typ M dla szer. „60“-„80” 17/20,91 typ C dla szer. „60“-„80” 40/49,20 typ K dla szer. „60“-„80” 40/49,20 kryty DUO dla szer. „60“-„80” 110/135,30 kryty TE dla szer. „60“-„80” 225/276,75
w przypadku skrzydła z samozamykaczem oraz ościeżnicą DIN lub metalową należy zastosować zawiasy typ T w ilości „60“-„80” – 3 szt.; „90“-„110” – 4 szt. (dopłata za dodatkowy zawias typ T w wysokości 30/36,90)		zmiana koloru zawiasów, zamka str. 274
kolekcja BLACK MAT: standard bezprzylgowy blacha czołowa zamka magnetycznego oraz zawiasy DUO w kolorze czarnym		samozamykacze, elektrozapcepy, rekuperacja, uszczelka opadająca str. 266
DODATKOWE (za dopłatą)		ramiak (umożliwiający samodzielne skrócenie do 50 mm) 30/36,90
rozmiar „100” (wystrój szklenia jak w „90”) +10%		ramiak (umożliwiający samodzielne skrócenie do 90 mm) 40/49,20
rozmiar „110” (wystrój szklenia jak w „90”) +20%		wzmocnienie pod samozamykacz 25/30,75
system REVES (odwrotnej przylgi) (wersja 00) 220/270,60		drzwi niższe o 50 mm lub 100 mm bez dopłaty
wypełnienie z płyty wiórowej otworowanej 130/159,90		drzwi wyższe o 50 mm lub 100 mm (wymagany trzeci zawias za dopłatą) +10%
wypełnienie z płyty wiórowej pełnej (zalecany trzeci zawias) 150/184,50		drzwi wyższe o 150 mm lub 200 mm (wymagany trzeci zawias za dopłatą) +20%
		podcięcie wentylacyjne (str. 277) 35/43,05
		obrzeże skrzydła w kolorze czarnym, szarym lub grafit bez dopłaty
		szkło hartowane (wersja 03) 45/55,35
		szkło hartowane przeźierne o grubości 4 mm (wersja 02) +10%

CENA (zł)
netto/brutto
(VAT 23%)

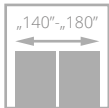
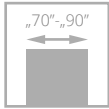

drzwi SENTO, wzór V0, ościeżnica regulowana SYSTEM DIN DUO

SENTO

od **936**/1151,28
cena skrzydła **netto**/brutto (PLN, VAT 23%)

**NOWE
KOLORY**

- **solidna konstrukcja - ramiak drewniany**
- **3 warstwowy system malowania** – trwałość koloru na wiele lat
- bogata kolorystyka **RAL i NCS**



profil skrzydła



drzwi SENTO, wzór V0, ościeżnica regulowana SYSTEM DIN DUO





WERSJA V0

MALOWANE 9003	936/1151,28
MONO1 MAT	1086/1335,78
BLACK MAT, MONO2 MAT	1186/1458,78

KOLORYSTYKA

MALOWANE	001 biały (RAL 9003)	MONO1 MAT	OMA RAL 9010 mat	OMB RAL 9016 mat	OM5 szary mat (RAL 7047)	OM6 beż mat (NCS S 2005 Y50R)	NOWOŚĆ OMD jasny beż (NCS S 1502-Y50R mat)	NOWOŚĆ OMC piaskowa szarość (NCS S 1002-Y50R mat)
BLACK MAT*	002 czarny (RAL 9005)	MONO2 MAT*	OM1 sky blue mat (RAL 5014)	OM4 indigo mat (RAL 5011)	OM7 sage mat (NCS S 4010-G50Y)			

*Dotyczy ościeżnic DIN, DIN DUO, Vertigo.

KOLORYSTYKA OPCJONALNA



Dopłata do koloru podstawowego biały RAL 9003 wg grup kolorystycznych RAL (str. 295).
Dopłata za niestandardowe kolory NCS - **1500/1845,00**

Grupa I	Grupa II	Grupa III	Grupa IV	Grupa V
349/429,27	399/490,77	429/527,67	499/613,77	699/859,77

OŚCIEŻNICE



SYSTEM przylgowy					
SYSTEM odwrotnej przylgi	stała system POL-SKONE	regulowana system DIN	stała metalowa	regulowana metalowa	regulowana AQUA DIN
SYSTEM bezprzylgowy					
	stała DUO	regulowana DIN DUO	regulowana VERTIGO	stała metalowa	regulowana metalowa
				regulowana metalowa	regulowana AQUA DIN DUO

WYPOSAŻENIE

STANDARDOWE	DODATKOWE (za dopłatą)
SYSTEM PRZYLGOWY zamek jednopunktowy, rozstaw 72 mm wpuszczany, na klucz (WK), na wkładkę (WB) lub do blokady łazienkowej (WC)	wypełnienie z płyty wiórowej pełnej (zalecany trzeci zawias) 150/184,50
zawiasy: typ K - do ościeżnicy system DIN, typ C - do ościeżnicy drewnianej, typ M - do ościeżnicy metalowej („60”-„80” - 2 szt., „90” - 3 szt.)	system REVES (odwrotnej przylgi) (tylko standardowa wysokość) 220/270,60
SYSTEM BEZPRZYLGOWY zamek magnetyczny, wpuszczany (kolor chrom - satyna), na klucz (WK) - rozstaw 90 mm, do blokady łazienkowej (WC) - rozstaw 90 mm; na wkładkę (WB) - rozstaw 85 mm	trzeci zawias w skrzydle: typ C dla szer. „60”-„80” 40/49,20 typ K dla szer. „60”-„80” 40/49,20 kryty DUO dla szer. „60”-„80” 110/135,30 kryty TE dla szer. „60”-„80” 225/276,75
zawiasy bezprzylgowe kryte DUO („70”-„80” - 2 szt., „90” - 3 szt.)	zmiana koloru zawiasów, zamka str. 274
SYSTEM REVES zamek magnetyczny, wpuszczany (kolor chrom - satyna), na klucz (WK), do blokady łazienkowej (WC) - rozstaw 90 mm; na wkładkę (WB) - rozstaw 85 mm	samozamknięcie, elektrozaczepy, rekuperacja, uszczelka opadająca str. 266
zawiasy kryte TE kolor chrom satyna („70”-„80” - 2 szt., „90” - 3 szt.)	drzwi niższe o 50 mm (sys. przylgowy i bezprzylgowy) bez dopłaty
	podcięcie wentylacyjne (str. 277) 35/43,05

CENA (zł)
netto/brutto
(VAT 23%)

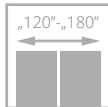
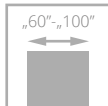

drzwi ESTATO, wzór A02, ościeżnica regulowana SYSTEM DIN

ESTATO

od **1229/1511,67**
cena skrzydła **netto**/brutto (PLN, VAT 23%)



**NOWE
KOLORY**

- **solidna konstrukcja - ramiak drewniany**
- **stabilne wypełnienie z płyty otworowanej**
- **3 warstwowy system malowania** – trwałość koloru na wiele lat
- **bogata kolorystyka RAL i NCS**
- **bezpieczna, hartowana szyba** w kolorze biały mat o grubości 6 mm lub **laminowana VSG 44.2** w kolorze czarnym lub białym
- **wzmocniony zawias typ T, C oraz regulowany typ DUO**



frezowanie na powierzchni skrzydła



szyba laminowana w kolorze biały mat



laminowane obrzeże skrzydła w kolorze czarnym, grafit lub szarym – opcja (nie dot. powierzchni BLACK MAT)



szyba w kolorze czarnym – opcja



drzwi ESTATO, wzór A01, ościeżnica regulowana SYSTEM DIN





SZYBA HARTOWANA BIAŁY MAT

WERSJA	A01 / V1SA	A02 / V2SA	B1 / VF11	B2 / VF12	B3 / VF13
MALOWANE 9003	1415/1740,45	1415/1740,45	1229/1511,67	1229/1511,67	1229/1511,67
MONO1 MAT	1565/1924,95	1565/1924,95	1379/1696,17	1379/1696,17	1379/1696,17



SZYBA LAMINOWANA CZARNA

WERSJA	A01 / V1SA	A02 / V2SA	A01 / V1SA	A02 / V2SA
MALOWANE 9003	1540/1894,20	1702/2093,46	1540/1894,20	1702/2093,46
MONO1 MAT	1690/2078,70	1852/2277,96	1690/2078,70	1852/2277,96



SZYBA LAMINOWANA BIAŁY MAT

KOLORYSTYKA

MALOWANE	001 biały (RAL 9003)	MONO1 MAT	OMA RAL 9010 mat	OMB RAL 9016 mat	OM5 szary mat (RAL 7047)	OM6 beż mat (NCS S 2005 Y50R)	NOWOŚĆ OMD jasny beż (NCS S 1502-Y50R mat)	NOWOŚĆ OMC płaskowa szarość (NCS S 1002-Y50R mat)
-----------------	-----------------------------------	------------------	----------------------------	----------------------------	---------------------------------------	--	---	--

KOLORYSTYKA OPCJONALNA



Dopłata do koloru podstawowego biały RAL 9003 wg grup kolorystycznych RAL (str. 295).
Dopłata za niestandardowe kolory NCS - **1500/1845,00**

Grupa I	Grupa II	Grupa III	Grupa IV	Grupa V
349/429,27	399/490,77	429/527,67	499/613,77	699/859,77

OŚCIEŻNICE

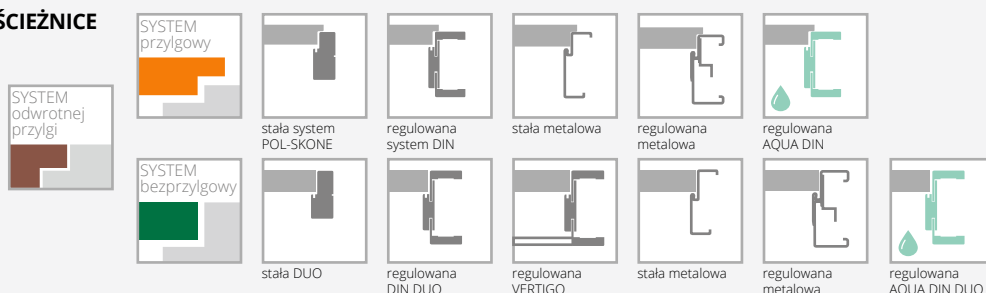

WYPOSAŻENIE STANDARDOWE

szkło hartowane biały mat o grubości 6 mm (wzory A01-58 mm, A02-208 mm)*	ramiak (umożliwiający samodzielne skrócenie skrzydła drzwiowego do 90 mm) (nie dot. wersji A01, A02)	40/49,20
szkło laminowane 44.2 w kolorze czarnym lub białym mat o grubości 8,5 mm (wzory A01-58 mm, A02-208 mm)	wzmocnienie pod samozamykacz (nie dot. wersji A01, A02)	25/30,75
zamek jednopunktowy, rozstaw 72 mm (sys. przylgowy) lub magnetyczny (sys. bezprzylgowy) wpuszczany, na klucz (rozstaw 90 mm), na wkładkę (rozstaw 85 mm) lub do blokady łazienkowej (rozstaw 90 mm)	drzwi niższe o 50 mm lub 100 mm (nie dot. wersji A01, A02)	bez dopłaty
zawiasy: typ T – do ościeżnicy system DIN oraz metalowej, typ C – do ościeżnicy drewnianej („60”-„80” – 2 szt., „90” – 3 szt.) lub kryty DUO nikiel satyna do systemu bezprzylgowego („60”-„70” – 2 szt., „80”-„90” – 3 szt.)	drzwi wyższe o 50 mm lub 100 mm (wymagany trzeci zawias za dopłatą) (nie dot. wersji A01, A02)	+10%
DODATKOWE (za dopłatą)	drzwi wyższe o 150 mm lub 200 mm (wymagany trzeci zawias za dopłatą) (nie dot. wersji A01, A02)	+20%
rozmiar „100”	wersje A01, A02 drzwi niższe o 50 mm	bez dopłaty
system REVES (odwrotnej przylgi)	wersje A01, A02 drzwi wyższe o 100 mm (wymagany trzeci zawias za dopłatą)	+10%
wypełnienie z płyty wiórowej pełnej (zalecany trzeci zawias)	wersje A01, A02 drzwi wyższe o 200 mm (wymagany trzeci zawias za dopłatą)	+20%
trzeci zawias w skrzydle:	podcięcie wentylacyjne (dot. wersji B1, B2, B3) (str. 277)	35/43,05
typ C dla szer. „60”-„80”	podcięcie wentylacyjne A01 w szerokościach „60”-„100” (str. 277)	35/43,05
typ T dla szer. „60”-„80”	podcięcie wentylacyjne A02 w szerokościach „70”-„100” (str. 277)	100/123,00
kryty DUO dla szer. „60”-„70”	szyba hartowana 6 mm w kolorze grafit, brąz	+10%
kryty TE dla szer. „60”-„80”	system przesuwny (nie dot. wersji A01)	str. 156-165
zmiana koloru zawiasów, zamka	obrzeże skrzydła w kolorze czarnym, szarym lub grafit	bez dopłaty
samozamykacze, elektrozaczepy, rekuperacja, uszczelka opadająca		
ramiak (umożliwiający samodzielne skrócenie skrzydła drzwiowego do 50 mm) (nie dot. wersji A01, A02)		30/36,90

CENA (zł)
netto/brutto
(VAT 23%)

*tolerancja wymiaru +/- 2 mm

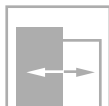
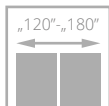
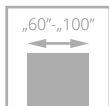

TIARA

od **1205/1482,15**
cena skrzydła **netto**/brutto (PLN, VAT 23%)



**NOWE
KOLORY**

- **solidna konstrukcja - ramiak drewniany**
- stabilne wypełnienie **z płyty pełnej**
- **3 warstwowy system malowania** – trwałość koloru na wiele lat
- bogata kolorystyka **RAL i NCS**
- **regulowany zawias typ K, typ C oraz regulowany typ DUO**



dekory aluminiowe na powierzchni skrzydła w kolorze chrom mat (standard)



zawias kryty DUO biały – opcja skrzydła w kolorze chrom mat



dekory aluminiowe na powierzchni skrzydła w kolorze chrom połysk (nie dot. wersji W03, W04, W06), czarnym, złotym połysk



zawias kryty DUO czarny – standard do sys. bezprzylgowego kolekcja BLACK MAT

drzwi TIARA, wzór W02, RAL 5011, ościeżnica regulowana SYSTEM DIN

zawias kryty DUO czarny – standard do sys. bezprzylgowego kolekcja BLACK MAT



drzwi TIARA, wzór W02, ościeżnica regulowana DIN DUO





WERSJA	W01 / VD1	W02 / VD2	W07 / VD7	W03 / VD3	W04 / VD4	W06 / VD6	W08 / VD8
MALOWANE 9003	1205/1482,15	1205/1482,15	1205/1482,15	1205/1482,15	1205/1482,15	1205/1482,15	1205/1482,15
MONO1 MAT	1355/1666,65	1355/1666,65	1355/1666,65	1355/1666,65	1355/1666,65	1355/1666,65	1355/1666,65
BLACK MAT, MONO2 MAT	1455/1789,65	1455/1789,65	1455/1789,65	1455/1789,65	1455/1789,65	1455/1789,65	1455/1789,65



WERSJA	W09 / VD9	W10 / VD10	W11 / VD11
MALOWANE 9003	1438/1768,74	1438/1768,74	1553/1910,19
MONO1 MAT	1588/1953,24	1588/1953,24	1703/2094,69
BLACK MAT, MONO2 MAT	1688/2076,24	1688/2076,24	1803/2217,69

PANEL NADPROŻOWY
(str. 249)



laminowane obrzeże skrzydła
w kolorze czarnym, grafit
lub szarym – opcja
(nie dot. powierzchni BLACK MAT)

KOLORYSTYKA

MALOWANE	001 biały (RAL 9003)	MONO1 MAT	OMA RAL 9010 mat	OMB RAL 9016 mat	OM5 szary mat (RAL 7047)	OM6 beż mat (NCS S 2005-Y50R)	NOWOŚĆ OMD jasny beż (NCS S 1502-Y50R mat)	NOWOŚĆ OMC piaskowa szarość (NCS S 1002-Y50R mat)
BLACK MAT*	002 czarny (RAL 9005)	MONO2 MAT*	OM1 sky blue mat (RAL 5014)	OM4 indigo mat (RAL 5011)	OM7 sage mat (NCS S 4010-G50Y)	*Dotyczy skrzydeł Tiara oraz ościeżnic DIN, DIN DUO i Vertigo.		

KOLORYSTYKA OPCJONALNA



Dopłata do koloru podstawowego biały RAL 9003 wg grup kolorystycznych RAL (str. 295).
Dopłata za niestandardowe kolory NCS - **1500/1845,00**

Grupa I	Grupa II	Grupa III	Grupa IV	Grupa V
349/429,27	399/490,77	429/527,67	499/613,77	699/859,77

OŚCIEŻNICE



SYSTEM przylgowy	stała system POL-SKONE	regulowana system DIN	stała metalowa	regulowana metalowa	regulowana AQUA DIN
SYSTEM odwrotnej przylgi	stała DUO	regulowana DIN DUO	regulowana VERTIGO	stała metalowa	regulowana metalowa
SYSTEM bezprzylgowy				regulowana AQUA DIN DUO	

WYPOSAŻENIE

STANDARDOWE		
zamek jednopunktowy, rozstaw 72 mm (sys. przylgowy) lub magnetyczny (sys. bezprzylgowy) wpuszczany, na klucz (rozstaw 90 mm), na wkładkę (rozstaw 85 mm) lub do blokady łazienkowej (rozstaw 90 mm)	samozamykacze, elektrozaczepy, rekuperacja, uszczelka opadająca	str. 266
zawiasy: typ K srebrny – do ościeżnicy system DIN, typ C srebrny – do ościeżnicy drewnianej, typ M srebrny – do ościeżnicy metalowej lub kryty DUO nikiel satyna („60“-„70” – 2 szt., „80”-„90” – 3 szt.)	trzeci zawias w skrzydle: typ C dla szer. „60“-„80” typ K dla szer. „60“-„80” typ M dla szer. „60“-„80” kryty DUO dla szer. „60“-„70” kryty TE dla szer. „60“-„80”	40/49,20 40/49,20 17/20,91 110/135,30 225/276,75
kolekcja BLACK MAT: standard blacha czołowa zamka magnetycznego oraz zawiasy DUO są w kolorze czarnym	ramiak (umożliwiający samodzielne skrócenie do 50 mm) (nie dot. wersji W08, W09, W10, W11)	30/36,90
wzory W09, W10, W11 dekory aluminiowe o szerokości 25 mm i 10 mm w kolorze chrom mat, czarny mat, miedz mat, złoty mat	ramiak (umożliwiający samodzielne skrócenie do 90 mm) (nie dot. wersji W08, W09, W10, W11)	40/49,20
wzory W01-W08: dekory aluminiowe o szerokości 7,2 mm w kolorze czarnym, chrom połysk (nie dot. wersji W03, W04, W06), złoty połysk, chrom mat	drzwi niższe o 50 mm lub 100 mm	bez dopłaty
wzory W08, W09, W10, W11: brak możliwości zastosowania szczeliny wentylacyjnej lub kratki wentylacyjnej	drzwi wyższe o 50 mm lub 100 mm (wymagany trzeci zawias za dopłatą)	+10%
DODATKOWE (za dopłatą)	drzwi wyższe o 150 mm lub 200 mm (wymagany trzeci zawias za dopłatą)	+20%
rozmiar „100”	podcięcie wentylacyjne (str. 277)	35/43,05
system REVES (odwrotnej przylgi)	obrzeże skrzydła w kolorze czarnym, szarym lub grafit	bez dopłaty
zmiana koloru zawiasów, zamka		str. 274

CENA (zł)
netto/brutto
(VAT 23%)

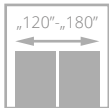
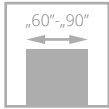

drzwi FIORD, wzór 00, ościeżnica regulowana SYSTEM DIN DUO

FIORD

od **872/1072,56**
cena skrzydła netto/brutto (PLN, VAT 23%)



**NOWE
KOLORY**

- **solidna konstrukcja - ramiak drewniany**
- **3 warstwowy system malowania** – trwałość koloru na wiele lat
- bogata kolorystyka **RAL i NCS**
- **regulowany zawias typ K, typ C oraz regulowany typ DUO**



szklenie, ramka



zawias kryty DUO biały – opcja do sys. bezprzylgowego



profil skrzydła



drzwi FIORD, wzór 00, ościeżnica regulowana





WERSJA	00 / V03	01 / V3S1	03 / V3S3	04 / V3SD
MALOWANE 9003	872 /1072,56	1006 /1237,38	1266 /1557,18	1266 /1557,18
MONO1 MAT	1022 /1257,06	1156 /1421,88	1416 /1741,68	1416 /1741,68
BLACK MAT, MONO2 MAT	1122 /1380,06	-	-	-

KOLORYSTYKA

MALOWANE	001 biały (RAL 9003)	MONO1 MAT	OMA RAL 9010 mat	OMB RAL 9016 mat	OM5 szary mat (RAL 7047)	OM6 beż mat (NCS S 2005 Y50R)	OMD jasny beż (NCS S 1502-Y50R mat)	OMC piaskowa szarość (NCS S 1002-Y50R mat)
BLACK MAT*	002 czarny (RAL 9005)	MONO2 MAT*	OM1 sky blue mat (RAL 5014)	OM4 indigo mat (RAL 5011)	OM7 sage mat (NCS S 4010-G50Y)	*Dotyczy skrzydła Fioro 00 oraz ościeżnic DIN, DIN DUO, Vertigo.		

KOLORYSTYKA OPCJONALNA



Dopłata do koloru podstawowego biały RAL 9003 wg grup kolorystycznych RAL (str. 295).
Dopłata za niestandardowe kolory NCS - **1500**/1845,00

Grupa I	Grupa II	Grupa III	Grupa IV	Grupa V
349 /429,27	399 /490,77	429 /527,67	499 /613,77	699 /859,77

OŚCIEŻNICE



SYSTEM przylgowy					
SYSTEM bezprzylgowy					
	stała system POL-SKONE	regulowana system DIN	stała metalowa	regulowana metalowa	regulowana AQUA DIN
	stała DUO	regulowana DIN DUO	regulowana VERTIGO	stała metalowa	regulowana AQUA DIN DUO

WYPOSAŻENIE

STANDARDOWE	DODATKOWE (za dopłatą)
szkło biały mat lub przeźnerne o grubości 4 mm	system REVES (odwrotnej przylgi) (dot. wersji 00) 220 /270,60
wersja 04: szkło biały mat hartowane o grubości 4 mm	wypełnienie z płyty wiórowej pełnej (zalecany trzeci zawias) 150 /184,50
zamek jednopunktowy, rozstaw 72 mm (sys. przylgowy) lub magnetyczny (sys. bezprzylgowy) wpuszczany, na klucz (rozstaw 90 mm), na wkładkę (rozstaw 85 mm) lub do blokady łazienkowej (rozstaw 90 mm)	trzeci zawias w skrzydle: typ M dla szer. „60”-„80” 17 /20,91 typ C dla szer. „60”-„80” 40 /49,20 typ K dla szer. „60”-„80” 40 /49,20 kryty DUO dla szer. „60”-„80” 110 /135,30 kryty TE dla szer. „60”-„80” 225 /276,75
zawiasy: typ K srebrny – do ościeżnicy system DIN, typ C srebrny – do ościeżnicy drewnianej, typ M srebrny - do ościeżnicy metalowej („60”-„80” – 2 szt., „90” – 3 szt.), kryty DUO lub kryty TE („60”-„80” – 2 szt., „90” – 3 szt.)	zmiana koloru zawiasów, zamka str. 274
w przypadku skrzydła z samozamykaczem oraz ościeżnicą DIN lub metalową należy zastosować zawiasy typ T w ilości „60”-„80” – 3 szt.; „90” – 4 szt. (dopłata za dodatkowy zawias typ T w wysokości 30 /36,90)	samozamykacze, elektrozaczepy, rekuperacja, uszczelka opadająca str. 266
kolekcja BLACK MAT: standard bezprzylgowy blacha czołowa zamka magnetycznego oraz zawiasy DUO w kolorze czarnym	ramiak (umożliwiający samodzielne skrócenie do 50 mm) 30 /36,90 wzmocnienie pod samozamykacz 25 /30,75 drzwi niższe o 50 mm lub 100 mm bez dopłaty podcięcie wentylacyjne (str. 277) 35 /43,05 szkło hartowane przeźnerne o grubości 4 mm +10%

CENA (zł)
netto/brutto
(VAT 23%)

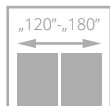
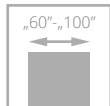

dla skrzydeł z opcją wentylacji



SEMPRE LUX

od **1660/2041,80**
cena skrzydła **netto**/brutto (PLN, VAT 23%)



**NOWY
WZÓR**

- **solidna konstrukcja z drewnianej ramy**
- drzwi pokryte **naturalnymi okleinami**
- **ekologiczny lakier UV** zapewnia trwałość koloru oraz odporność na zarysowania
- skrzydła posiadają możliwość zastosowania **jednostronnego lustra** (WLZ, WLA/Z)
- regulowany zawias typ K, typ C lub regulowany Duo



usłojenie ramiaka



usłojenie poziome paneli

drzwi SEMPRE LUX, wzór W02S4, ościeżnica regulowana SYSTEM DIN



DRZWI WEWNĘTRZNE RAMIAKOWE FORNIROWANE



drzwi SEMPRE LUX, wzór W03S4, ościeżnica regulowana DIN SOLID

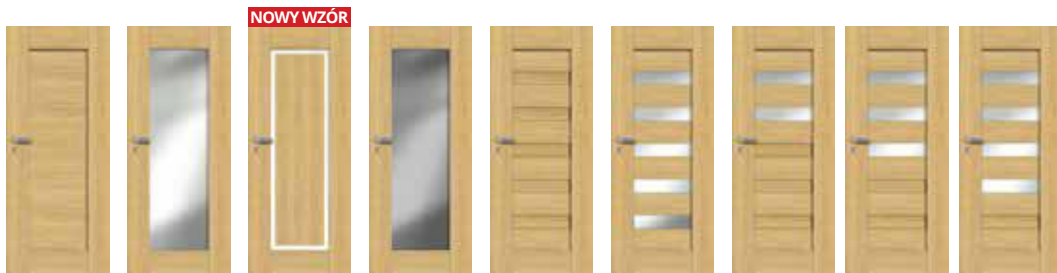

lustro*

WERSJA	W00 / V01	W01 / V1SD	V1SP	WLZ	WLA/Z	W02P / V02	W02 / V2S5	W02S2 / V2S2	W02S3 / V2S3	W02S4 / V2S4
GRUPA A	1660/2041,80	1660/2041,80	1850/2275,50	2109/2594,07	1660/2041,80	1660/2041,80	1660/2041,80	1660/2041,80	1660/2041,80	1660/2041,80
GRUPA B	1827/2247,21	1827/2247,21	2050/2521,50	2276/2799,48	1827/2247,21	1827/2247,21	1827/2247,21	1827/2247,21	1827/2247,21	1827/2247,21
GRUPA C, D REALWOOD	1910/2349,30	1910/2349,30	2150/2644,50	2359/2901,57	1910/2349,30	1910/2349,30	1910/2349,30	1910/2349,30	1910/2349,30	1910/2349,30



WERSJA	W03P / V03	W03 / V3S5	W03S2 / V3S2	W03S3 / V3S3	W03S4 / V3S4	W05 VERSE / V6SD
GRUPA A	1660/2041,80	1660/2041,80	1660/2041,80	1660/2041,80	1660/2041,80	1660/2041,80
GRUPA B	1827/2247,21	1827/2247,21	1827/2247,21	1827/2247,21	1827/2247,21	1827/2247,21
GRUPA C, D REALWOOD	1910/2349,30	1910/2349,30	1910/2349,30	1910/2349,30	1910/2349,30	1910/2349,30

* WLZ - lustro od strony zawiasowej, WLA/Z - lustro od strony przeciwnej do zawiasowej

KOLORYSTYKA

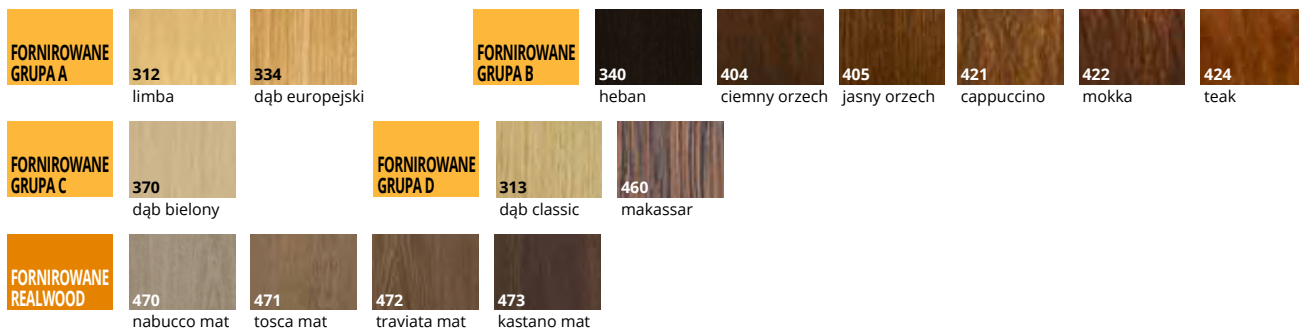

OSĆCIEŻNICE



WYPOSAŻENIE

STANDARDOWE	
szkło biały/brąz/grafit lub przezierne 4 mm	samoamykacze, elektrozaczepy, rekuperacja str. 266
wzór W01, V1SP, W05 - szyba hartowana biały mat 4 mm	uszczelka opadająca 230/282,90
wzór W00 płycina o grubości 12 mm	drzwi niższe o 50 mm (nie dot. WLZ, WLA/Z) bez dopłaty
wzór V1SP - panel HDF w kolorze skrzydła o grubości 3,5 mm (obustronny), krawędzie zabezpieczone	drzwi wyższe o 50 mm lub 100 mm (wymagany trzeci zawias za dopłatą) (nie dot. WLZ, WLA/Z) +10%
zamek jednopunktowy, rozstaw 72 mm (sys. przylgowy) lub magnetyczny (sys. bezprylgowy) wpuszczany, na klucz (rozstaw 90 mm), na wkładkę (rozstaw 85 mm) lub do blokady łazienkowej (rozstaw 90 mm)	podcięcie wentylacyjne (str. 277) 50/61,50
zawiasy: typ K nikiel szczotkowany - do osścieżnicy system DIN, typ C nikiel szczotkowany - do osścieżnicy drewnianej, typ M srebrny - do osścieżnicy metalowej lub kryty DUO nikiel satyna („60”-„80” - 2 szt., „90” - 3 szt.)	szkło laminowane VSG 22.1 kolor czarny (dot. 1 szyby): wersja W02 30/36,90 wersja W03 25/30,75
wersja W05 VERSE - dotyczy szer. „70” - „100”	szkło hartowane przezierne o grubości 4 mm +10%
DODATKOWE (za dopłatą)	szkło hartowane antisol szary (wzór V1SP) 50/61,50
rozmiar „100” +20%	szkło hartowane antisol ciemny szary (wzór V1SP) 100/123,00
trzeci zawias w skrzydle:	
typ C dla szer. „60”-„80”	40/49,20
typ K dla szer. „60”-„80”	40/49,20
typ M dla szer. „60”-„80”	17/20,91
kryty DUO dla szer. „60”-„80”	110/135,30

CENA (zł)
netto/brutto
(VAT 23%)

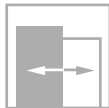
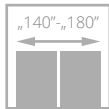
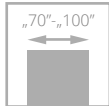

dla skrzydeł z opcją wentylacji



FORTIMO LUX

od **1634/2009,82**
cena skrzydła **netto**/brutto (PLN, VAT 23%)

- **solidna konstrukcja z drewnianej ramy**
- drzwi pokryte **naturalnymi okleinami**
- **ekologiczny lakier UV** zapewnia trwałość koloru oraz odporność na zarysowania
- układ **usłojenia pionowy**
- **hartowana szyba** w kolorze biały mat, brąz, grafit lub przeziera, grubość 4 mm
- regulowany zawias typ K, typ C oraz regulowany typ DUO



szklenie, panel



łączenie opasek pod kątem 45°

drzwi FORTIMO LUX, wzór W01, ościeżnica regulowana SYSTEM DIN



drzwi FORTIMO LUX, wzór W03S1, ościeżnica regulowana SYSTEM VERTIGO





WERSJA	W01 / V01	W01S1 / V1S	W03S1 / V2S
GRUPA A	1634/2009,82	1634/2009,82	1634/2009,82
GRUPA B	1877/2308,71	1877/2308,71	1877/2308,71
GRUPA C, D REALWOOD	2025/2490,75	2025/2490,75	2025/2490,75

KOLORYSTYKA

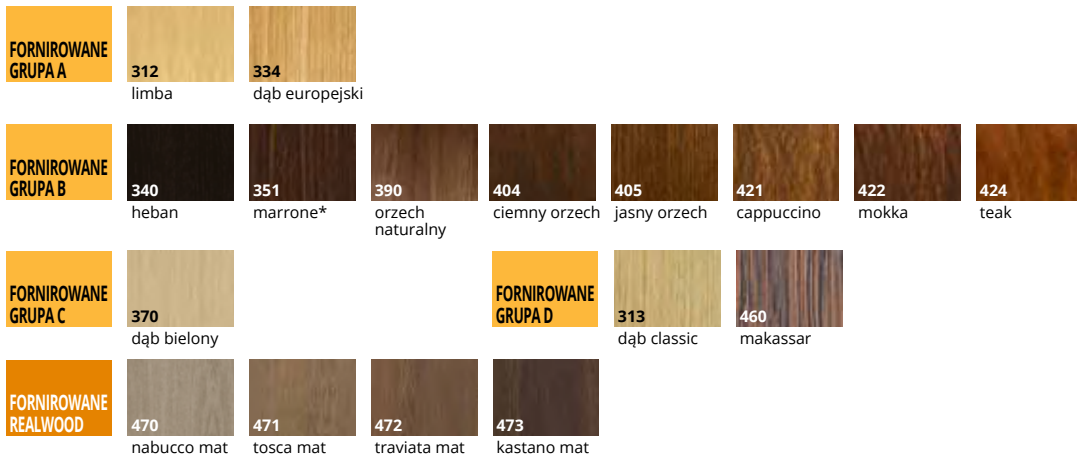

* kolory dostępne po konsultacji z Działem Handlowym

OŚCIEŻNICE

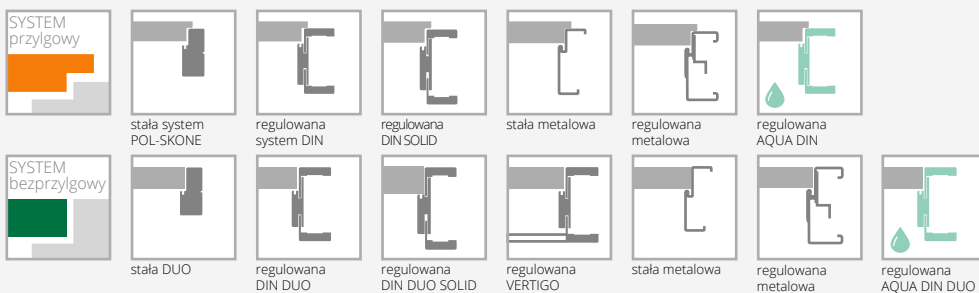

WYPOSAŻENIE

STANDARDOWE		
szkło hartowane biały mat o grubości 4 mm		
zamek jednopunktowy, rozstaw 72 mm (sys. przylgowy) lub magnetyczny (sys. bezprzylgowy) wpuszczany, na klucz (rozstaw 90 mm), na wkładkę (rozstaw 85 mm) lub do blokady łazienkowej (rozstaw 90 mm)		
zawiasy: typ K – do ościeżnicy system DIN, typ C – do ościeżnicy drewnianej, typ M – skrzydło do ościeżnicy metalowej lub kryty DUO nikiel satyna („60”-„80” – 2 szt., „90” – 3 szt.)		
DODATKOWE (za dopłatą)		
rozmiar „100”	+20%	
rozmiar „60” (dot. W01, W01S1)		bez dopłaty
trzeci zawias w skrzydle:		
typ C dla szer. „60”-„80”	40/49,20	
typ K dla szer. „60”-„80”	40/49,20	
typ M dla szer. „60”-„80”	17/20,91	
kryty DUO dla szer. „60”-„80”	110/135,30	
samoamykacze, elektrozaczepty, rekuperacja		str. 266
uszczelka opadająca	230/282,90	
drzwi niższe o 50 mm		bez dopłaty
podcięcie wentylacyjne (str. 277)	50/61,50	
szkło laminowane VSG 22.1 matowe lub przeierne	70/86,10	
szkło laminowane VSG 22.1 kolor czarny	120/147,60	
szkło hartowane brąz, grafit lub przeierne o grubości 4 mm		+10%

CENA (zł)
netto/brutto
(VAT 23%)

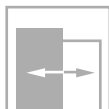
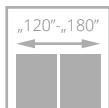
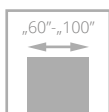

dla skrzydeł z opcją wentylacji



INTERSOLID

od **1830/2250,90**
cena skrzydła **netto**/brutto (PLN, VAT 23%)



- **solidna konstrukcja z drewnianej ramy**
- drzwi pokryte **naturalnymi okleinami**
- **ekologiczny lakier UV** zapewnia trwałość koloru oraz odporność na zarysowania
- regulowany zawias typ K, typ C



drzwi INTERSOLID, wzór 02, ościeżnica regulowana SYSTEM DIN

ramka INTERSOLID



DRZWI WEWNĘTRZNE RAMIAKOWE FORNIROWANE











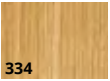



drzwi INTERSOLID, wzór 05 (drzwi po lewej), wzór 0558 (drzwi po prawej), ościeżnica regulowana SYSTEM DIN









WERSJA	02 / V02	02S6 / V2S6	05 / V05	05S8 / V5S8	08 / V08	08S10 / V8S10
GRUPA A	1830/2250,90	2072/2548,56	1830/2250,90	2072/2548,56	1830/2250,90	2072/2548,56
GRUPA B	2106/2590,38	2346/2885,58	2106/2590,38	2346/2885,58	2106/2590,38	2346/2885,58
GRUPA C, D REALWOOD	2316/2848,68	2556/3143,88	2316/2848,68	2556/3143,88	2316/2848,68	2556/3143,88

KOLORYSTYKA

FORNIROWANE GRUPA A	 312 limba	 334 dąb europejski				
FORNIROWANE GRUPA B	 340 heban	 404 ciemny orzech	 405 jasny orzech	 421 cappuccino	 422 mokka	 424 teak
FORNIROWANE GRUPA C	 370 dąb bielony	FORNIROWANE GRUPA D	 313 dąb classic			
FORNIROWANE REALWOOD	 470 nabucco mat	 471 tosca mat	 472 traviata mat	 473 kastano mat		

OŚCIEŻNICE

SYSTEM przylgowy						
	stała system POL-SKONE	regulowana system DIN	regulowana DIN SOLID	stała metalowa	regulowana metalowa	regulowana AQUA DIN

WYPOSAŻENIE

STANDARDOWE

szkło biały mat lub przeźierne o grubości 4 mm
zamek jednopunktowy, rozstaw 72 mm wpuszczany, na klucz, na wkładkę lub do blokady łazienkowej
zawiasy: typ K – do ościeżnicy system DIN, typ C – do ościeżnicy drewnianej, typ M – skrzydło do ościeżnicy metalowej („60”-„80” – 2 szt., „90” – 3 szt.)

DODATKOWE (za dopłatą)

rozmiar „100”	+20%
trzeci zawias w skrzydle:	
typ C dla szer. „60”-„80”	40/49,20
typ K dla szer. „60”-„80”	40/49,20
typ M dla szer. „60”-„80”	17/20,91
samozamykacze, elektrozaczepy, rekuperacja	str. 266
uszczelka opadająca	230/282,90
drzwi niższe o 50 mm	bez dopłaty
drzwi wyższe o 50 mm lub 100 mm (wymagany trzeci zawias za dopłatą)	+10%
podcięcie wentylacyjne (str. 277)	50/61,50
szkło hartowane biały mat lub przeźierne o grubości 4 mm	+10%

CENA (zł)
netto/brutto
(VAT 23%)

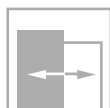
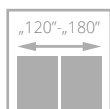
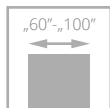

dla skrzydeł z opcją wentylacji



drzwi INTERSOLID II, wzór 0256, ościeżnica regulowana SYSTEM DIN

INTERSOLID II

od **1830/2250,90**
cena skrzydła **netto**/brutto (PLN, VAT 23%)



- **solidna konstrukcja z drewnianej ramy**
- drzwi pokryte **naturalnymi okleinami**
- **ekologiczny lakier UV** zapewni trwałość koloru oraz odporność na zarysowania
- **ozdobne frezowane** płyciny
- regulowany zawias typ K, typ C



szpros drewniany



profil skrzydła



DRZWI WEWNĘTRZNE RAMIAKOWE FORNIROWANE



drzwi INTERSOLID II, wzór 02, ościeżnica regulowana



WERSJA	01 / V01	01S6 / V1S6	02 / V02	02S6 / V2S6	03 / V03	03S6 / V3S6	04 / V04	04S8 / V4S8	05 / V05
GRUPA A	1830/2250,90	2072/2548,56	1830/2250,90	2072/2548,56	1830/2250,90	2072/2548,56	1830/2250,90	2072/2548,56	1830/2250,90
GRUPA B	2106/2590,38	2346/2885,58	2106/2590,38	2346/2885,58	2106/2590,38	2346/2885,58	2106/2590,38	2346/2885,58	2106/2590,38



WERSJA	05S8 / V5S8	06 / V06	06S8 / V6S8	07 / V07	07S10 / V7S10	08 / V08	08S10 / V8S10	09 / V09	09S10 / V9S10
GRUPA A	2072/2548,56	1830/2250,90	2072/2548,56	1830/2250,90	2072/2548,56	1830/2250,90	2072/2548,56	1830/2250,90	2072/2548,56
GRUPA B	2346/2885,58	2106/2590,38	2346/2885,58	2106/2590,38	2346/2885,58	2106/2590,38	2346/2885,58	2106/2590,38	2346/2885,58

KOLORYSTYKA

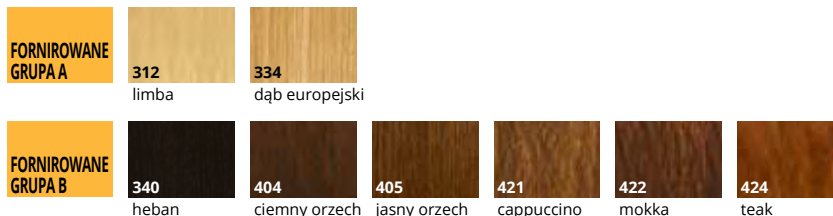

OŚCIEŻNICE



WYPOSAŻENIE

STANDARDOWE	DODATKOWE (za dopłatą)	
szkło biały mat lub przezierne o grubości 4 mm	rozmiar „100”	+20%
zamek jednopunktowy, rozstaw 72 mm (sys. przylgowy) lub magnetyczny (sys. bezprylgowy) wpuszczany, na klucz (rozstaw 90 mm), na wkładkę (rozstaw 85 mm) lub do blokady łazienkowej (rozstaw 90 mm)	trzeci zawias w skrzydle:	
zawiasy: typ K – do ościeżnicy system DIN, typ C – do ościeżnicy drewnianej, typ M – skrzydło do ościeżnicy metalowej lub kryty DUO	typ C dla szer. „60”-„80”	40/49,20
nikiel satyna („60”-„80” – 2 szt., „90” – 3 szt.)	typ K dla szer. „60”-„80”	40/49,20
	typ M dla szer. „60”-„80”	17/20,91
	kryty DUO dla szer. „60”-„80”	110/135,30
	samozamykacze, elektrozaczepty, rekuperacja	str. 266
	uszczelka opadająca	230/282,90
	drzwi niższe o 50 mm	bez dopłaty
	drzwi wyższe o 50 mm lub 100 mm (wymagany trzeci zawias za dopłatą)	+10%
	podcięcie wentylacyjne (str. 277)	50/61,50
	szkło hartowane biały mat lub przezierne o grubości 4 mm	+10%

CENA (zł)
netto/brutto
 (VAT 23%)

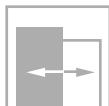
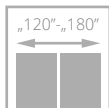
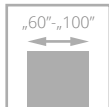

dla skrzydeł z opcją wentylacji



drzwi KINGSTONE, wzór V08, ościeżnica regulowana SYSTEM DIN

KINGSTONE

1695/2084,85

cena skrzydła netto/brutto (PLN, VAT 23%)

- ramiaki wykonane z drewna klejonego warstwowo obłożone dwoma gładkimi płytami HDF o grubości 3,5 mm z ozdobnym frezowaniem przy połączeniu z **plyną przestrzenną** o grubości 22 mm
- wykończenie powłoką **SILKWOOD** - powierzchnia naturalnego forniru pokryta ultramatowym lakierem UV z widocznym rysunkiem drewna

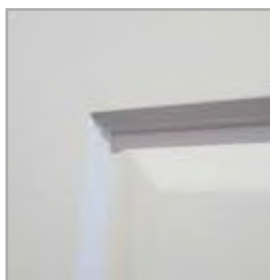

przestrzenna płyca o grubości 22 mm



DRZWI WEWNĘTRZNE RAMIAKOWE FORNIROWANE



drzwi KINGSTONE wzór V08, ościeżnica regulowana DIN



WERSJA	V08	V05	V02
	1695/2084,85	1695/2084,85	1695/2084,85

KOLORYSTYKA

FORNIROWANE SILKWOOD	450 biały mat	451 czarny mat	452 szary mat RAL 7047	453 indigo RAL 5011	454 sage mat NCS S 4010-G50Y	455 beż NCS S 2005-Y50R	456 szary RAL 7038
-----------------------------	-------------------------	--------------------------	-------------------------------------	----------------------------------	---	--------------------------------------	---------------------------------

OŚCIEŻNICE

SYSTEM odwrótny przylgi	SYSTEM przylgowy	stała system POL-SKONE	regulowana system DIN	regulowana AQUA DIN
	SYSTEM bezprzylgowy	stała DUO	regulowana DIN DUO	regulowana VERTIGO

WYPOSAŻENIE

STANDARDOWE	DODATKOWE (za dopłatą)
SYSTEM PRZYLGOWY zamek jednopunktowy, rozstaw 72 mm wpuszczany, na klucz (WK), na wkładkę (WB) lub do blokady łazienkowej (WC) zawiasy: typ K – do ościeżnicy system DIN, typ C – do ościeżnicy drewnianej, typ M – do ościeżnicy metalowej („60“-„80” – 2 szt., „90” – 3 szt.)	rozmiar „100” +20% system REVES (odwrótny przylgi) 220/270,60
SYSTEM BEZPRZYLGOWY zamek magnetyczny, wpuszczany, na klucz (WK) - rozstaw 90 mm, do blokady łazienkowej (WC) - rozstaw 90 mm; na wkładkę (WB) - rozstaw 85 mm zawiasy bezprzylgowe kryte („60“-„80” – 2 szt., „90” – 3 szt.)	trzeci zawias w skrzydle: typ C dla szer. „60“-„80” 40/49,20 typ K dla szer. „60“-„80” 40/49,20 kryty DUO dla szer. „60“-„80” 110/135,30 kryty TE dla szer. „60“-„80” 225/276,75
SYSTEM REVES zamek magnetyczny, wpuszczany (kolor chrom - satyna), na klucz (WK), do blokady łazienkowej (WC) - rozstaw 90 mm; na wkładkę (WB) - rozstaw 85 mm zawiasy kryte TE kolor chrom satyna („60“-„80” – 2 szt., „90” – 3 szt.)	zmiana koloru zawiasów, zamka str. 274 podcięcie wentylacyjne 50/61,50 samozamykacze, elektrozaczepy, rekuperacja, uszczelka opadająca str. 266 drzwi niższe o 50 mm bez dopłaty drzwi wyższe o 50 mm lub 100 mm (wymagany trzeci zawias za dopłatą) +10% drzwi wyższe o 150 mm lub 200 mm (wymagany trzeci zawias za dopłatą) +20%

CENA (zł)
netto/brutto
(VAT 23%)

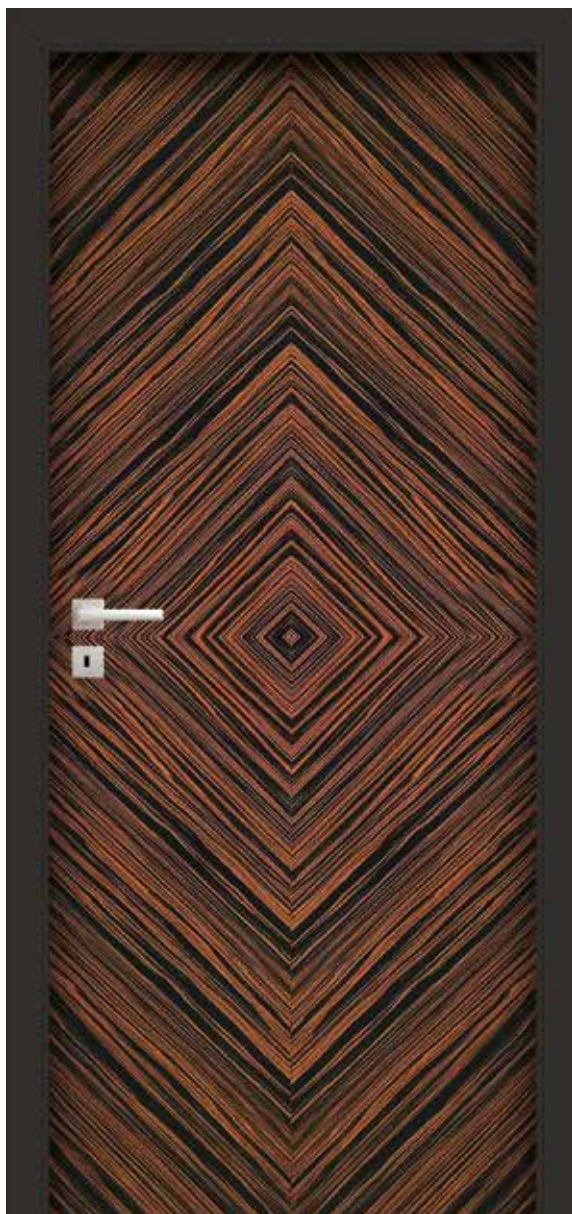
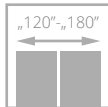
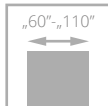

drzwi ESPINA, wzór W03, ościeżnica regulowana SYSTEM DIN

ESPINA

od **1681**/2067,63
cena skrzydła **netto**/brutto (PLN, VAT 23%)



- **solidna konstrukcja - ramiak drewniany**
- stabilne wypełnienie **z płyty otworowanej**
- **perfekcyjne połączenie** czerni i oklein naturalnych
- ekologiczny lakier UV zapewnia trwałość koloru oraz odporność na zarysowania
- **hartowana szyba** w kolorze biały mat o grubości 6 mm lub laminowana czarna VSG 44.2 o grubości 8,5 mm
- regulowany zawias typ K, typ C lub regulowany Duo



układ usłojenia



drzwi ESPINA, wzór W03, ościeżnica SYSTEM DIN





WERSJA	W00 / V00	W01 / V1S	W01 / V1S	W02 / V01	W03 / V03
GRUPA A	1681/2067,63	1884/2317,32	2141/2633,43	1681/2067,63	1681/2067,63
GRUPA B	1884/2317,32	2091/2571,93	2349/2889,27	1884/2317,32	1884/2317,32
GRUPA D REALWOOD	1947/2394,81	2155/2650,65	2412/2966,76	1947/2394,81	1947/2394,81

KOLORYSTYKA

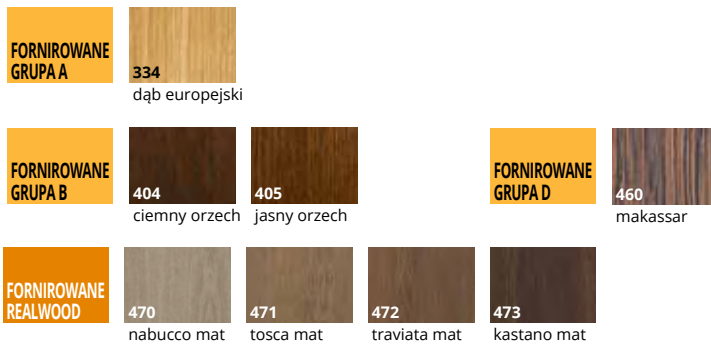

OŚCIEŻNICE

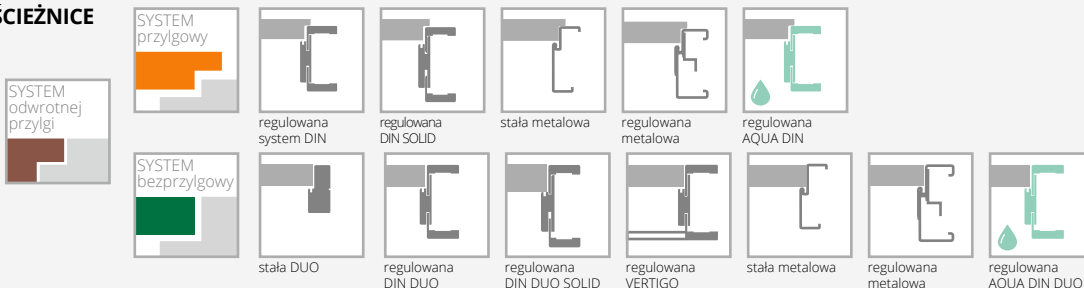

WYPOSAŻENIE

STANDARDOWE

szkło hartowane w kolorze biały mat o grubości 6 mm
 szkło laminowane VSG 44.2 w kolorze czarnym o grubości 8,5 mm
 zamek jednopunktowy, rozstaw 72 mm (sys. przylgowy)
 lub magnetyczny (sys. bezprylgowy) wpuszczany, na klucz
 (rozstaw 90 mm), na wkładkę (rozstaw 85 mm) lub do blokady
 łazienkowej (rozstaw 90 mm)
 zawiasy: typ K – do ościeżnicy system DIN, typ C – do ościeżnicy
 drewnianej, typ M – skrzydło do ościeżnicy metalowej („60”-„80” – 2 szt.,
 „90” – 3 szt.) lub kryty DUO nikiel satyna („60”-„70” – 2 szt.,
 „80”-„90” – 3 szt.)
 w przypadku skrzydła z samozamykaczem oraz ościeżnicą DIN
 lub metalową należy zastosować zawiasy typ T w ilości „60”-„80” – 3 szt.;
 „90”-„110” – 4 szt. (dopłata za dodatkowy zawias typ T w wysokości
 30/36,90)

DODATKOWE (za dopłatą)

rozmiar „100” **+20%**
 rozmiar „110” (dot. wersji W00, W02, W03) **+40%**
 system REVES (odwrotnej przylgi) **220/270,60**
 (wersja W00, W01, W02, W03)
 wypełnienie z płyty wiórowej pełnej (zalecany trzeci zawias) **100/123,00**

trzeci zawias w skrzydle:
 typ T dla szer. „60”-„80” **30/36,90**
 typ C dla szer. „60”-„80” **40/49,20**
 typ K dla szer. „60”-„80” **40/49,20**
 typ M dla szer. „60”-„80” **17/20,91**
 kryty DUO dla szer. „60”-„70” **110/135,30**
 kryty TE dla szer. „60”-„80” **225/276,75**
 samozamykacze, elektrozaczepy, rekuperacja, uszczelka opadająca str. 266
 ramiak (umożliwiający samodzielne skrócenie do 50 mm) nie dot. wzoru W01 **30/36,90**
 ramiak (umożliwiający samodzielne skrócenie do 90 mm) nie dot. wzoru W01 **40/49,20**
 wzmocnienie pod samozamykacz (nie dot. wersji W01) **25/30,75**
 drzwi niższe o 50 mm lub 100 mm bez dopłaty
 drzwi wyższe o 50 mm lub 100 mm (wymagany trzeci zawias za dopłatą) **+10%**
 drzwi wyższe o 150 mm lub 200 mm (wymagany trzeci zawias za dopłatą) **+20%**
 podcięcie wentylacyjne (wzór W00, W02, W03) **50/61,50**
 podcięcie wentylacyjne (wzór W01) **100/123,00**

CENA (zł)
netto/brutto
 (VAT 23%)

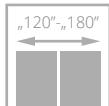
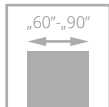

TEO

1445/1777,35
cena skrzydła netto/brutto (PLN, VAT 23%)

- drzwi pokryte **fornirem naturalnym**
- ekologiczny **lakier UV** zapewnia **trwałość koloru** oraz **odporność na zarysowania**
- unikalne **frezowanie ozdobne** w kolorze **czarnym** zabezpieczone **lakierem**

drzwi TEO, wzór VF1, ościeżnica regulowana SYSTEM DIN

DRZWI WEWNĘTRZNE **FORNIROWANE**

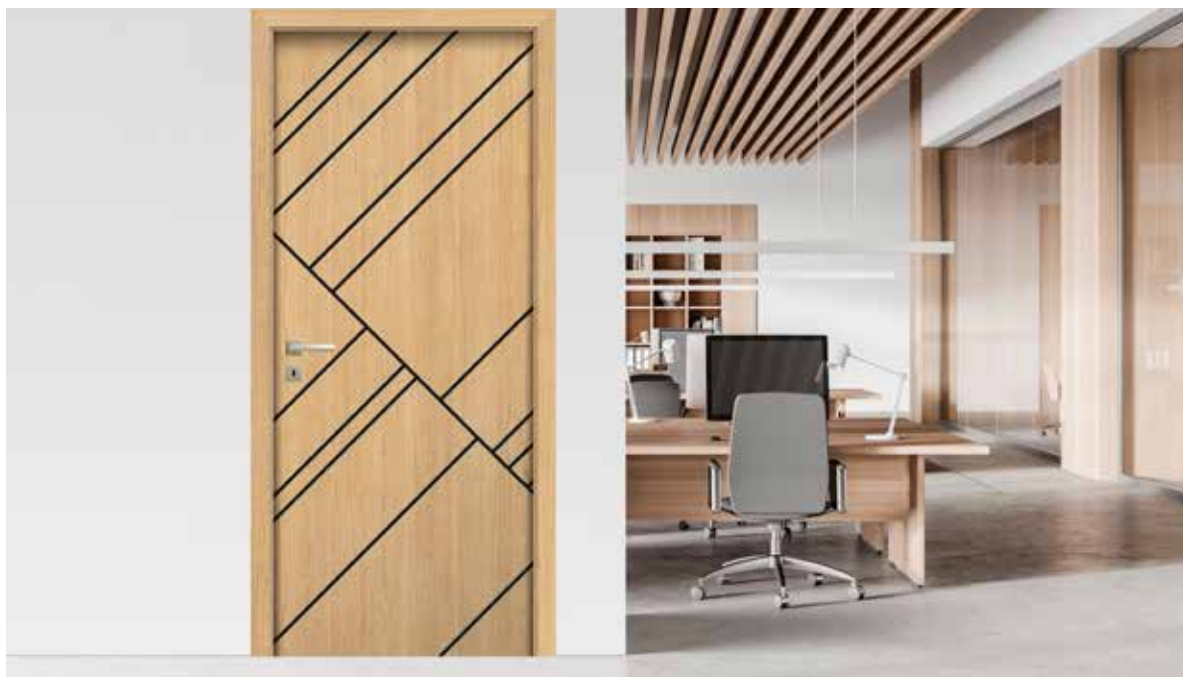

drzwi TEO, wzór VF5, ościeżnica regulowana DIN



WERSJA	VF1	VF2	VF4	VF5
	1445/1777,35	1445/1777,35	1445/1777,35	1445/1777,35

PANEL NADPROŻOWY
(str. 249)



KOLORYSTYKA

**FORNIROWANE
GRUPA A**



334
dąb europejski

OŚCIEŻNICE



regulowana
system DIN



regulowana
DIN SOLID



stała metalowa



regulowana
metalowa



regulowana
AQUA DIN

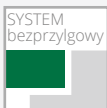

stała DUO



regulowana
DIN DUO



regulowana
DIN DUO SOLID



regulowana
VERTIGO



stała metalowa



regulowana
metalowa



regulowana
AQUA DIN DUO

WYPOSAŻENIE

STANDARDOWE

ramiak drewniany obłożony dwiema płytami HDF o powierzchni fornirowanej z ozdobnym frezowaniem w kolorze czarnym
zamek jednopunktowy, rozstaw 72 mm (sys. przyłgowy) lub magnetyczny (sys. bezprzyłgowy) wpuszczany na klucz (rozstaw 90 mm), na wkładkę (rozstaw 85 mm) lub do blokady łazienkowej (rozstaw 90 mm) w kolorze czarnym
zawiasy czarne: typ T – do ościeżnicy system DIN oraz metalowej („60”-„80” – 2 szt., „90” – 3 szt.) lub kryty DUO („60”-„70” – 2 szt., „80”-„90” – 3 szt.)

DODATKOWE (za dopłatą)

zmiana koloru zawiasów, zamka	str. 274
rozmiar „100”	+20%
system REVES (odwrotnej przyłgi)	220/270,60
ramiak (umożliwiający samodzielne skrócenie skrzydła drzwiowego do 50 mm)	30/36,90
ramiak (umożliwiający samodzielne skrócenie skrzydła drzwiowego do 90 mm)	40/49,20
wzmocnienie pod samozamykacz	25/30,75
trzeci zawias w skrzydle:	
typ T dla szer. „60”-„80”	30/36,90
kryty DUO dla szer. „60”-„70”	110/135,30
kryty TE dla szer. „60”-„80”	225/276,75
podcięcie wentylacyjne	50/61,50
samozamykacze, elektrozaczepy, rekuperacja, uszczelka opadająca	str. 266

CENA (zł)
netto/brutto
(VAT 23%)

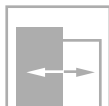
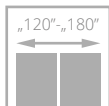
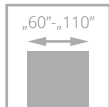

drzwi DECO LUX, wzór 00, ościeżnica regulowana SYSTEM DIN

DECO LUX z ramką Soft

od **1010**/1242,30
cena skrzydła **netto**/brutto (PLN, VAT 23%)



- **solidna konstrukcja – ramiak drewniany**
- drzwi pokryte **naturalnymi okleinami**
- **ekologiczny lakier UV** zapewnia trwałość koloru oraz odporność na zarysowania
- regulowany zawias typ K, typ C lub regulowany Duo



drzwi DECO LUX, wzór 00, ościeżnica SYSTEM DIN





WERSJA	00 / V00	02 / V2S	03SD / V3SD	04 / V4SD	05 / V5SD
GRUPA A	1010/1242,30	1119/1376,37	1481/1821,63	1296/1594,08	1296/1594,08
GRUPA B	1190/1463,70	1294/1591,62	1602/1970,46	1426/1753,98	1426/1753,98
GRUPA C, D SILKWOOD REALWOOD	1245/1531,35	1349/1659,27	1658/2039,34	1477/1816,71	1477/1816,71

KOLORYSTYKA

FORNIROWANE GRUPA A	312 limba	334 dąb europejski							
FORNIROWANE GRUPA B	323 dąb rustikal	340 heban	390 orzech naturalny	404 ciemny orzech	405 jasny orzech	421 cappuccino	422 mokka	424 teak	
FORNIROWANE GRUPA C	370 dąb bielony	FORNIROWANE GRUPA D		313 dąb classic	460 makassar				
FORNIROWANE REALWOOD	470 nabucco mat	471 toscia mat	472 traviata mat	473 kastano mat					
FORNIROWANE SILKWOOD	450 biały mat	451 czarny mat	452 szary mat RAL 7047	453 indigo RAL 5011	454 sage mat NCS S 4010-G50Y	455 bez NCS S 2005-Y50R	456 szary RAL 7038		

OŚCIEŻNICE



SYSTEM przylgowy							
SYSTEM bezprylgowy							
	stała system POL-SKONE	regulowana system DIN	regulowana DIN SOLID	stała metalowa	regulowana metalowa	regulowana AQUA DIN	
	stała DUO	regulowana DIN DUO	regulowana DIN DUO SOLID	regulowana VERTIGO	stała metalowa	regulowana metalowa	regulowana AQUA DIN DUO

WYPOSAŻENIE

STANDARDOWE		
szkło biały mat lub przezierne o grubości 4 mm		
wersja 03SD: szkło hartowane biały mat		
zamek jednopunktowy, rozstaw 72 mm (sys. przylgowy) lub magnetyczny (sys. bezprylgowy) wpuszczany, na klucz (rozstaw 90 mm), na wkładkę (rozstaw 85 mm) lub do blokady łazienkowej (rozstaw 90 mm)		
zawiasy: typ K srebrny – do ościeżnicy system DIN, typ C srebrny – do ościeżnicy drewnianej, typ M srebrny – skrzydło do ościeżnicy metalowej lub kryty DUO nikiel satyna („60”-„80” – 2 szt., „90” – 3 szt.)		
w przypadku skrzydła z samozamykaczem oraz ościeżnicą DIN lub metalową należy zastosować zawiasy typ T w ilości „60”-„80” – 3 szt.; „90”-„110” – 4 szt. (dopłata za dodatkowy zawias typ T w wysokości 30/36,90)		
DODATKOWE (za dopłatą)		
rozmiar „100” (wystrój szklenia jak w „90”)	+20%	
rozmiar „110” (wystrój szklenia jak w „90”)	+40%	
system REVES (odwrotnej przylgi) (wersja 00)	220/270,60	
wypełnienie z płyty wiórowej otworowanej	130/159,90	
wypełnienie z płyty wiórowej pełnej (zalecany trzeci zawias)	150/184,50	
trzeci zawias w skrzydle: typ C dla szer. „60”-„80”		40/49,20
typ K dla szer. „60”-„80”		40/49,20
typ M dla szer. „60”-„80”		17/20,91
kryty DUO dla szer. „60”-„80”		110/135,30
kryty TE dla szer. „60”-„80”		225/276,75
samozamykacze, elektrozaczepy, rekuperacja, uszczelka opadająca		str. 266
ramiak (umożliwiający samodzielne skrócenie do 50 mm)	30/36,90	
ramiak (umożliwiający samodzielne skrócenie do 90 mm)	40/49,20	
wzmocnienie pod samozamykacz	25/30,75	
drzwi niższe o 50 mm lub 100 mm		bez dopłaty
drzwi wyższe o 50 mm lub 100 mm (wymagany trzeci zawias za dopłatą)		+10%
drzwi wyższe o 150 mm lub 200 mm (wymagany trzeci zawias za dopłatą)		+20%
podcięcie wentylacyjne (str. 277)	50/61,50	
szkło hartowane biały mat: wersja 02, 04, 05	40/49,20	
szkło hartowane przezierne o grubości 4 mm: wersja 02, 04, 05		+10%
możliwość zamówienia drzwi DECO LUX w III klasie mechanicznej		po konsultacji z Działem Handlowym

CENA (zł)
netto/brutto
(VAT 23%)

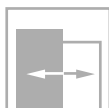
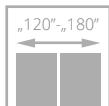
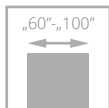

drzwi ESTATO LUX, wzór A01, ościeżnica regulowana DIN

ESTATO LUX

od **1571/1932,33**
cena skrzydła **netto**/brutto (PLN, VAT 23%)

- **solidna konstrukcja - ramiak drewniany**
- **stabilne wypełnienie z płyty otworowanej**
- drzwi pokryte **naturalnymi okleinami**
- ekologiczny lakier UV zapewnia trwałość koloru oraz odporność na zarysowania
- układ **usłojenia pionowy**
- **bezpieczna, hartowana** szyba o grubości 6 mm w kolorze biały/brąz mat lub **laminowana szyba VSG 44.2** o grubości 8,5 mm w kolorze czarnym lub białym



czarna szyba



drzwi ESTATO LUX, wzór A01, ościeżnica regulowana SYSTEM DIN DUO



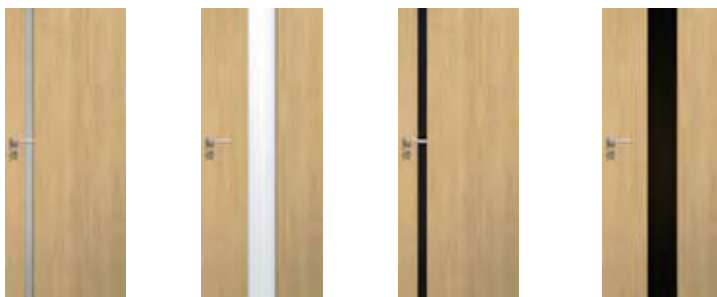

SZYBA HARTOWANA BIAŁY/BRAZ MAT

SZYBA LAMINOWANA CZARNA

WERSJA	A01 / V1SA	A02 / V2SA	A01 / V1SA czarna szyba	A02 / V2SA czarna szyba
GRUPA A	1571/1932,33	1571/1932,33	1767/2173,41	1947/2394,81
GRUPA B	1670/2054,10	1670/2054,10	1862/2290,26	2045/2515,35
REALWOOD	1837/2259,51	1837/2259,51	2048/2519,04	2250/2767,50



SZYBA LAMINOWANA BIAŁY MAT

WERSJA	A01 / V1SA	A02 / V2SA
GRUPA A	1767/2173,41	1947/2394,81
GRUPA B	1862/2290,26	2045/2515,35
REALWOOD	2048/2519,04	2250/2767,50

KOLORYSTYKA

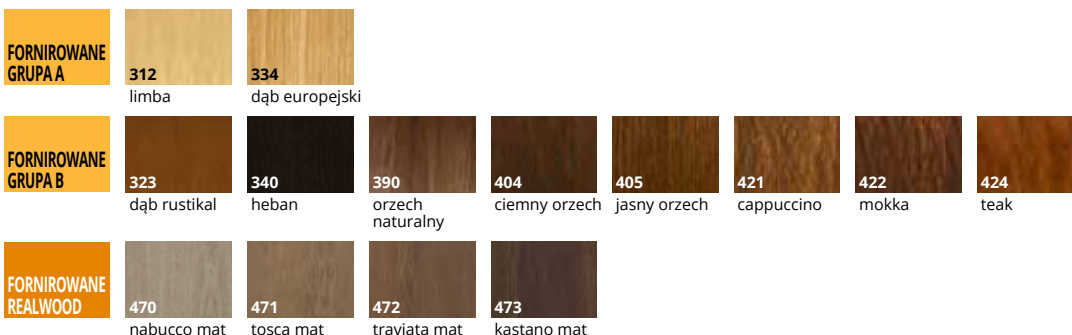

OŚCIEŻNICE



WYPOSAŻENIE

STANDARDOWE

szkło hartowane biały/braź mat o grubości 6 mm (wzory A01 – 58 mm, A02 – 208 mm)*

szkło laminowane 44.2 w kolorze czarnym lub biały mat o grubości 8,5 mm

zamek jednopunktowy, rozstaw 72 mm (sys. przylgowy) lub magnetyczny (sys. bezprzylgowy) wpuszczany, na klucz (rozstaw 90 mm), na wkładkę (rozstaw 85 mm) lub do blokady łazienkowej (rozstaw 90 mm)

zawiasy: typ T - do ościeżnicy system DIN oraz metalowej, typ C - do ościeżnicy drewnianej („60”-„80” – 2 szt., „90” – 3 szt.) lub kryty DUO nikiel satyna do systemu bezprzylgowego („60”-„70” – 2 szt., „80”-„90” – 3 szt.)

DODATKOWE (za dopłatą)

rozmiar „100” **+20%**

system REVES (odwrotnej przylgi) **220/270,60**

wypełnienie z płyty wiórowej pełnej (zalecany trzeci zawias) **100/123,00**

trzeci zawias w skrzydle:
typ C dla szer. „60”-„80” **40/49,20**
typ T dla szer. „60”-„80” **30/36,90**
kryty DUO dla szer. „60”-„70” **110/135,30**
kryty TE dla szer. „60”-„80” **225/276,75**

samozamykacze, elektrozaczepy, rekuperacja, uszczelka opadająca str. 266

wersja A01, A02 drzwi niższe o 50 mm bez dopłaty

wersja A01, A02 drzwi wyższe o 100 mm (wymagany trzeci zawias za dopłatą) **+10%**

wersja A01, A02 drzwi wyższe o 200 mm (wymagany trzeci zawias za dopłatą) **+20%**

podcięcie wentylacyjne (nie dot. wersji A02) (str. 277) **50/61,50**

podcięcie wentylacyjne A01 w szerokościach „60”-„100” (str. 277) **35/43,03**

podcięcie wentylacyjne A02 w szerokościach „70”-„100” (str. 277) **100/123,00**

szyba hartowana 6 mm w kolorze grafit lub przeźroczysta **+10%**
system przesuwany (nie dot. wersji A01) str. 156-165

CENA (zł)
netto/brutto
(VAT 23%)

*możliwa tolerancja +/- 1-2 mm

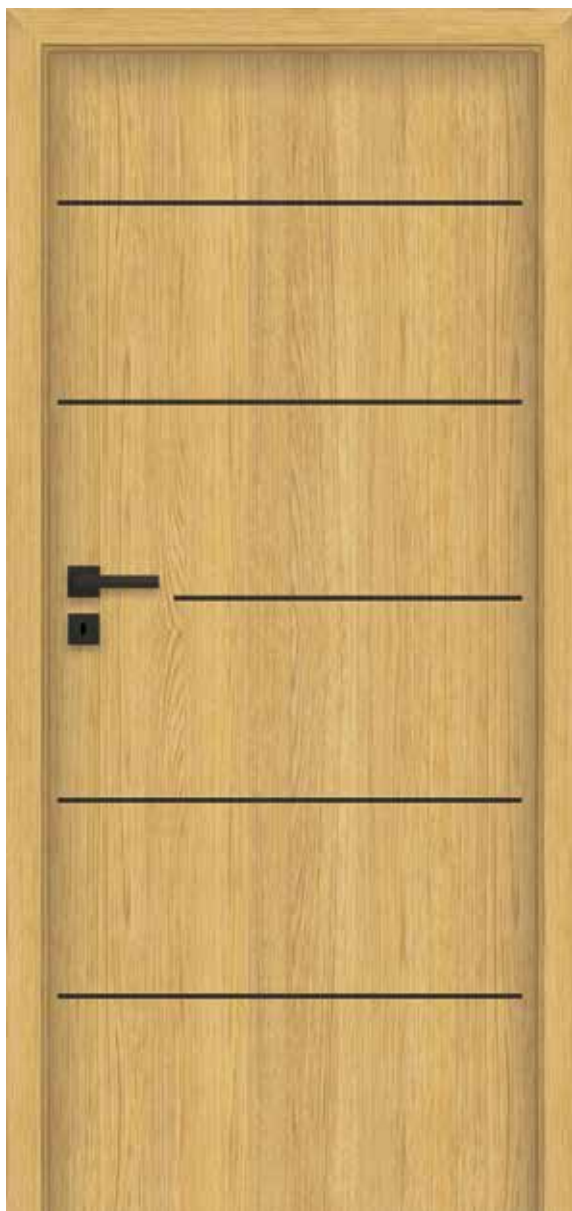
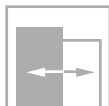
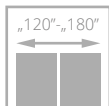
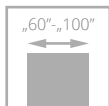

drzwi SONATA LUX, wzór W5, ościeżnica regulowana SYSTEM DIN

SONATA LUX

od **1470**/1808,10
cena skrzydła **netto**/brutto (PLN, VAT 23%)

- **solidna konstrukcja - ramiak drewniany**
- stabilne wypełnienie **z płyty otworowanej**
- drzwi pokryte **naturalnymi okleinami**
- **ekologiczny lakier UV** zapewnia trwałość koloru oraz odporność na zarysowania
- **ozdobne dekory aluminiowe** w kolorze czarnym
- regulowany zawias typ K, typ C oraz regulowany typ DUO



dekory aluminiowe na powierzchni skrzydła w kolorze miedź mat, złoty mat (wzór W9, W10, W11)

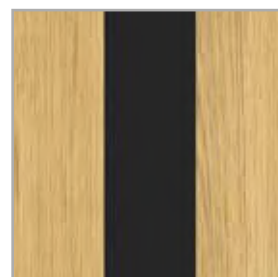

dekory aluminiowe na powierzchni skrzydła w kolorze czarny mat (wzór W9, W10, W11)



drzwi SONATA LUX, wzór W2, ościeżnica regulowana DIN

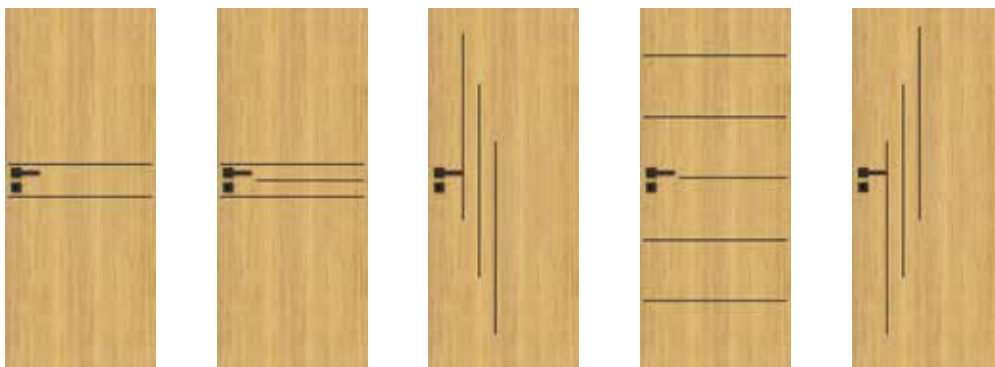

WERSJA	W1 / VD1	W2 / VD2	W4 / VD4	W5 / VD5	W6 / VD6
	1500/1845,00	1549/1905,27	1549/1905,27	1606/1975,38	1549/1905,27



WERSJA	W7 / VD7	W8 / VD8	W9 / VD9	W10 / VD10	W11 / VD11
	1470/1808,10	1500/1845,00	1750/2152,50	1750/2152,50	1790/2201,70

KOLORYSTYKA

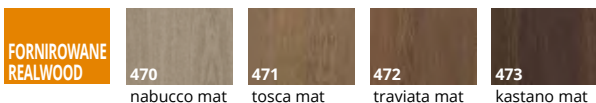
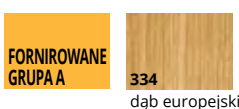

OŚCIEŻNICE

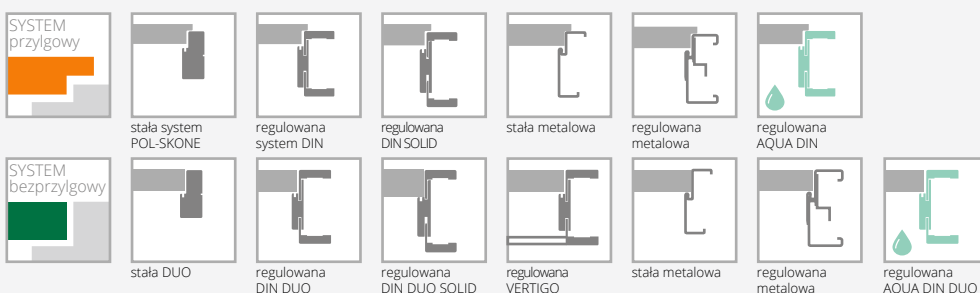

WYPOSAŻENIE

STANDARDOWE	
zamek jednopunktowy, rozstaw 72 mm kolor srebrny (sys. przylgowy) lub magnetyczny (sys. bezprzylgowy) wpuszczany, na klucz (rozstaw 90 mm), na wkładkę (rozstaw 85 mm) lub do blokady łazienkowej (rozstaw 90 mm)	
zawiasy: typ K – do ościeżnicy system DIN, typ C – do ościeżnicy drewnianej, typ M – skrzydło do ościeżnicy metalowej lub kryty DUO nikiel satyna („60”-„70” – 2 szt., „80”-„90” – 3 szt.)	
w przypadku skrzydła z samozamykaczem oraz ościeżnicą DIN lub metalową należy zastosować zawiasy typ T w ilości „60”-„80” – 3 szt.; „90”-„100” – 4 szt. (dopłata za dodatkowy zawias typ T w wysokości 30/36,90)	
dekory aluminiowe w kolorze czarnym o szerokości 7,2 mm	
wzory W9, W10, W11 dekory aluminiowe o szerokości 25 mm i 10 mm w kolorze czarny mat, miedź mat, złoty mat	
wzory W8, W9, W10, W11: brak możliwości zastosowania szczeliny wentylacyjnej lub kratki wentylacyjnej	
DODATKOWE (za dopłatą)	
rozmiar „100”	+20%
wypełnienie z płyty wiórowej pełnej (zalecany trzeci zawias)	100/123,00

trzeci zawias w skrzydle typ C dla szer. „60”-„80”	40/49,20
typ K dla szer. „60”-„80”	40/49,20
typ M dla szer. „60”-„80”	17/20,91
kryty DUO dla szer. „60”-„70”	110/135,30
kryty TE dla szer. „60”-„80”	225/276,75
zmiana koloru zawiasów, zamka	str. 274
samozamykacze, elektrozaczepy, rekuperacja, uszczelka opadająca	str. 266
ramiak (umożliwiający samodzielne skrócenie do 50 mm) (nie dot. wzoru W8, W9, W10, W11)	30/36,90
ramiak (umożliwiający samodzielne skrócenie do 90 mm) (nie dot. wzoru W8, W9, W10, W11)	40/49,20
wzmocnienie pod samozamykacz	25/30,75
drzwi niższe o 50 mm	bez dopłaty
drzwi wyższe o 50 mm lub 100 mm (wymagany trzeci zawias za dopłatą)	+10%
drzwi wyższe o 150 mm lub 200 mm (wymagany trzeci zawias za dopłatą)	+20%
podcięcie wentylacyjne (str. 277)	50/61,50
obrzeże skrzydła w kolorze czarnym	bez dopłaty

CENA (zł)
netto/brutto
 (VAT 23%)

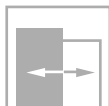
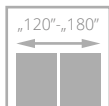
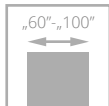

dla skrzydeł z opcją wentylacji



drzwi SEMPRE, wzór W02, ościeżnica regulowana SYSTEM DIN

SEMPRE

od **1095/1346,85**
cena skrzydła **netto**/brutto (PLN, VAT 23%)



- **solidna konstrukcja z drewnianej ramy**
- **kolorystyka** z powierzchni LAMISTONE CPL, SILKSTONE, UNI MAT PLUS
- skrzydła posiadają możliwość zastosowania **jednostronnego lustra** (WLZ, WLA/Z)
- regulowany zawias typ K, typ C lub regulowany Duo



szklenie



za dopłatą: szyba laminowana VSG 22.1 w kolorze czarnym



DRZWI WEWNĘTRZNE RAMIAKOWE LAMINOWANE



drzwi SEMPRE, wzór W02 (drzwi po lewej), ościeżnica regulowana SYSTEM DIN, wzór W02S4 (drzwi po prawej), ościeżnica stała POL-SKONE

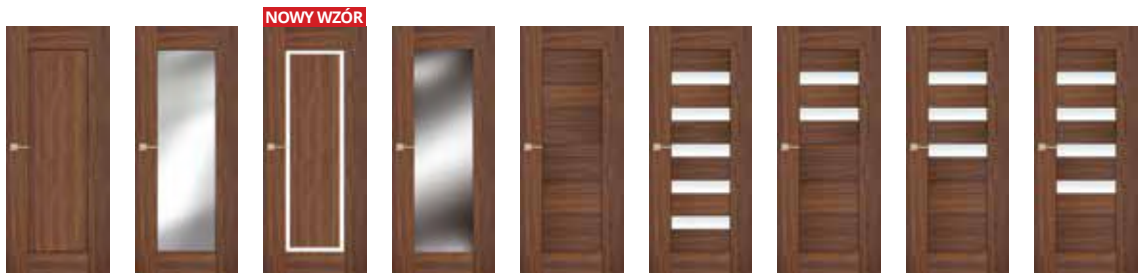

WERSJA	W00 / V01	W01 / V1SD	V1SP	lustro* WLZ WLA/Z	W02P / V02	W02 / V2S5	W02S2 / V2S2	W02S3 / V2S3	W02S4 / V2S4
	1095/1346,85	1095/1346,85	1295/1592,85	1451/1784,73	1095/1346,85	1095/1346,85	1095/1346,85	1095/1346,85	1095/1346,85



WERSJA	W03P / V03	W03 / V3S5	W03S2 / V3S2	W03S3 / V3S3	W03S4 / V3S4	W05 VERSE / V6SD
	1095/1346,85	1095/1346,85	1095/1346,85	1095/1346,85	1095/1346,85	1095/1346,85

* WLZ - lustro od strony zawiasowej,
WLA/Z - lustro od strony przeciwnej do zawiasowej

KOLORYSTYKA

LAMISTONE CPL	213 super biały	231 dąb halif	243 dąb delano	263 orzec premium
	230 dąb gran	276 dąb polski	293 antracyt Royal	295 merbau Royal
UNI MAT PLUS	642 biały			

OŚCIEŻNICE

SYSTEM przylgowy							
	stała system POL-SKONE	regulowana system DIN	regulowana DIN SOLID	stała metalowa	regulowana metalowa	regulowana AQUA DIN	
SYSTEM bezprylgowy							
	stała DUO	regulowana DIN DUO	regulowana DIN DUO SOLID	regulowana VERTIGO	stała metalowa	regulowana metalowa	regulowana AQUA DIN DUO

WYPOSAŻENIE

STANDARDOWE	szkło biały/braź/grafit lub przeziernie 4 mm wzór W01, W05, V1SP szkło hartowane biały mat 4 mm wzór W00, W06, W07 pływca grubość 12 mm zamek jednopunktowy, rozstaw 72 mm (sys. przylgowy) lub magnetyczny (sys. bezprylgowy) wpuszczany, na klucz (rozstaw 90 mm), na wkładkę (rozstaw 85 mm) lub do blokady łazienkowej (rozstaw 90 mm) zawiasy: typ K nikiel szczotkowany – do ościeżnicy system DIN, typ C nikiel szczotkowany – do ościeżnicy drewnianej, typ M – do ościeżnicy metalowej lub kryty DUO nikiel satyna („60”-„80” – 2 szt., „90” – 3 szt.) wersja W05 VERSE – dotyczy szer. „70” – „100”	szkło laminowane VSG 22.1 kolor czarny (dot. 1 szyby): wersja W02 wersja W03 szkło hartowane przeziernie o grubości 4 mm	str. 266 230/282,90 bez dopłaty +10% 35/43,05 30/36,90 25/30,75 +10%
DODATKOWE (za dopłatą)	rozmiar „100” trzeci zawias w skrzydle: typ C dla szer. „60”-„80” typ K dla szer. „60”-„80” typ M dla szer. „60”-„80” kryty DUO dla szer. „60”-„70”		+10% 40/49,20 40/49,20 17/20,91 110/135,30

CENA (zł)
netto/brutto
(VAT 23%)

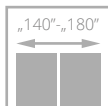
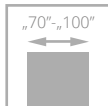

dla skrzydeł z opcją wentylacji



FORTIMO

1045/1285,35

cena skrzydła netto/brutto (PLN, VAT 23%)

- **solidna konstrukcja z drewnianej ramy**
- **kolorystyka** z powierzchni LAMISTONE CPL, SILKSTONE, UNI MAT PLUS
- ramiaki pionowe skrzydła - układ usłojenia pionowy, panel – usłojenie pionowe
- **hartowana szyba** w kolorze biały mat, brąz, grafit lub przezierna grubość 4 mm

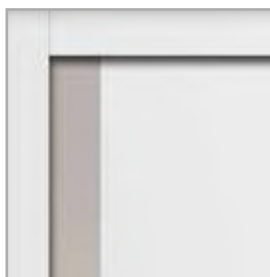

drzwi FORTIMO, wzór W01S1, ościeżnica regulowana SYSTEM DIN

szklenie



DRZWI WEWNĘTRZNE RAMIAKOWE LAMINOWANE



drzwi FORTIMO, wzór W01S1, ościeżnica regulowana SYSTEM DIN



WERSJA	W01 / V01	W01S1 / V1S	W03S1 / V2S
	1045/1285,35	1045/1285,35	1045/1285,35

KOLORYSTYKA

LAMISTONE CPL	213 super biały	231 dąb halif	243 dąb delano	263 orzech premium
	230 dąb gran	276 dąb polski	295 merbau Royal	
	UNI MAT PLUS	642 biały		

OŚCIEŻNICE

SYSTEM przylgowy	stała system POL-SKONE	regulowana system DIN	regulowana DIN SOLID	stała metalowa	regulowana metalowa	regulowana AQUA DIN	
SYSTEM bezprylgowy	stała DUO	regulowana DIN DUO	regulowana DIN DUO SOLID	regulowana VERTIGO	stała metalowa	regulowana metalowa	regulowana AQUA DIN DUO

WYPOSAŻENIE

STANDARDOWE		
szkło hartowane biały mat o grubości 4 mm		
zamek jednopunktowy, rozstaw 72 mm (sys. przylgowy) lub magnetyczny (sys. bezprylgowy) wpuszczany, na klucz (rozstaw 90 mm), na wkładkę (rozstaw 85 mm) lub do blokady łazienkowej (rozstaw 90 mm)		
zawiasy: typ K – do ościeżnicy system DIN, typ C – do ościeżnicy drewnianej, typ M – do ościeżnicy metalowej lub kryty DUO nikiel satyna („70”-„80” – 2 szt., „90” – 3 szt.)		
DODATKOWE (za dopłatą)		
rozmiar „100”	+10%	
rozmiar „60” (dot. W01, W01S1)		bez dopłaty
trzeci zawias w skrzydle:		
typ C dla szer. „70”-„80”		40/49,20
typ K dla szer. „70”-„80”		40/49,20
typ M dla szer. „70”-„80”		17/20,91
kryty DUO dla szer. „70”-„80”		110/135,30
samozamknięcie, elektrozaczepy, rekuperacja		str. 266
uszczelka opadająca		230/282,90
drzwi niższe o 50 mm		bez dopłaty
podcięcie wentylacyjne (str. 277)		35/43,05
szkło laminowane VSG 22.1 matowe lub przeierne		70/86,10
szkło laminowane VSG 22.1 kolor czarny		120/147,60
szkło hartowane brąz, grafit lub przeierne o grubości 4 mm		+10%

CENA (zł)
netto/brutto
(VAT 23%)

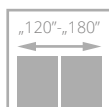
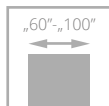

dla skrzydeł z opcją wentylacji



MONA

1045/1285,35
cena skrzydła netto/brutto (PLN, VAT 23%)

- **solidna konstrukcja z drewnianej ramy**
- **kolorystyka** z powierzchni LAMISTONE CPL oraz UNI MAT PLUS
- panel usłojony pionowo, szyba czarna laminowana
- bezpieczna szyba laminowana VSG 22.1 w kolorze czarnym

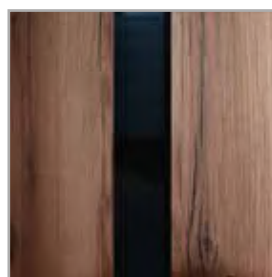

czarna szyba

drzwi MONA, wzór W02S2, ościeżnica regulowana SYSTEM DIN DUO



DRZWI WEWNĘTRZNE RAMIAKOWE LAMINOWANE



drzwi MONA, wzór W02S2, ościeżnica regulowana SYSTEM DIN DUO



WERSJA **W01S1** / V1S z czarną szybą **W02S2** / V2S z czarną szybą
1045/1285,35 **1045/1285,35**

KOLORYSTYKA

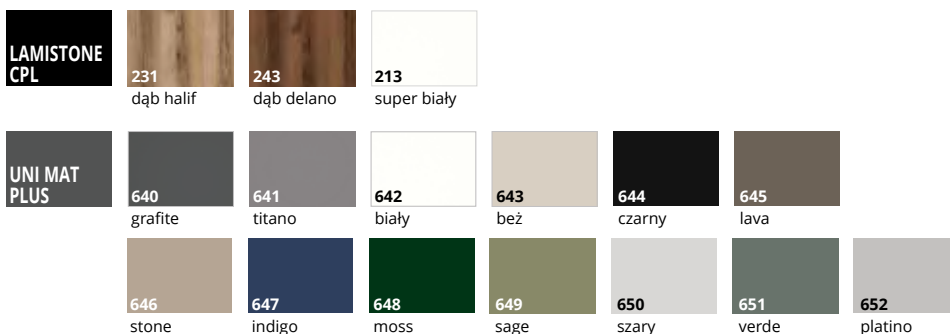

OŚCIEŻNICE

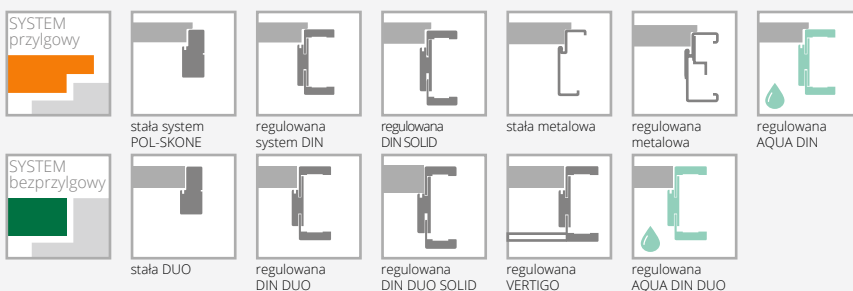

WYPOSAŻENIE

STANDARDOWE

szkło laminowane nieprzeierne VSG 22.1 czarne o grubości 4,2 mm	
zamek jednopunktowy, rozstaw 72 mm (sys. przylgowy) lub magnetyczny (sys. bezprylgowy) wpuszczany, na klucz (rozstaw 90 mm), na wkładkę (rozstaw 85 mm) lub do blokady łazienkowej (rozstaw 90 mm)	
zawiasy: typ K - do ościeżnicy DIN, typ C - do ościeżnicy drewnianej; typ M - do ościeżnicy metalowej lub kryty DUO nikiel satyna („60”-„80” - 2 szt., „90” - 3 szt.)	
DODATKOWE (za dopłatą)	
kolorystka UNI MAT PLUS struktura 3D	100/123,00
rozmiar „100”	+10%
rozmiar „60” i „60+ „60” (dot. wersji W01, W01S1)	bez dopłaty

trzeci zawias w skrzydle:	
typ C dla szer. „70”-„80”	40/49,20
typ K dla szer. „70”-„80”	40/49,20
typ M dla szer. „70”-„80”	17/20,91
kryty DUO dla szer. „70”-„80”	110/135,30
zmiana koloru zawiasów, zamka	str. 274
zmoszamykacze, elektrozaczepy, rekuperacja	str. 266
uszczelka opadająca	230/282,90
drzwi niższe o 50 mm	bez dopłaty
podcięcie wentylacyjne (str. 277)	35/43,05
system przesuwny do zabudowy, naścienny, Premium	str. 156-165

CENA (zł)
netto/brutto
 (VAT 23%)

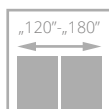
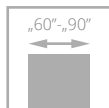

dla skrzydeł z opcją wentylacji



dot. skrzydeł z podcięciem wentylacyjnym



SLIM

915/1125,45

cena skrzydła netto/brutto (PLN, VAT 23%)

- **solidna konstrukcja** wykonana z ramy z drewna klejonego warstwowo
- **ramiaki pionowe** o grubości 40 mm z drewna klejonego warstwowo
- **ramiaki poziome** o grubości 35 mm z drewna klejonego warstwowo
- **panele z MDF** o grubości 22 mm i wysokości 260 mm pokryte powierzchnią UNI MAT PLUS; SILKSTONE lub LAMISTONE

drzwi SLIM, wzór V3SA, ościeżnica regulowana SYSTEM DIN



DRZWI WEWNĘTRZNE RAMIAKOWE LAMINOWANE



drzwi SLIM, wzór V3S5, ościeżnica regulowana DIN



WERSJA	V03	V3S5	V3S1	V3S2	V3S3	V3S4	V3SA
	915/1125,45	915/1125,45	915/1125,45	915/1125,45	915/1125,45	915/1125,45	915/1125,45

KOLORYSTYKA

LAMISTONE CPL	213 super biały	233 dąb salinas					
	640 grafite	641 titano	642 biały	643 beż	644 czarny	645 lava	
UNI MAT PLUS	646 stone	647 indigo	648 moss	649 sage	650 szary	651 verde	652 platino
	230 dąb gran	276 dąb polski					

OŚCIEŻNICE

SYSTEM przylgowy	stała system POL-SKONE	regulowana system DIN	regulowana DIN SOLID	stała metalowa	regulowana metalowa	regulowana AQUA DIN	
SYSTEM bezprzylgowy	stała DUO	regulowana DIN DUO	regulowana DIN DUO SOLID	regulowana VERTIGO	stała metalowa	regulowana metalowa	regulowana AQUA DIN DUO

WYPOSAŻENIE

STANDARDOWE

zamek jednopunktowy wpuszczany, rozstaw 72 mm, na klucz WK, WB, WC lub zamek magnetyczny wpuszczany na klucz (rozstaw 90mm), na wkładkę (rozstaw 85 mm) lub do blokady łazienkowej (rozstaw WC)

zawiasy: typ K nikiel szczotkowany do ościeżnicy system DIN, typ C nikiel szczotkowany – do ościeżnicy drewnianej, typ M srebrny – do ościeżnicy metalowej lub zawias bezprzylgowy kryty DUO nikiel satyna („60”-„80” - 2 szt., „90” - 3 szt.)

kolor 644 czarny

system przylgowy – zawiasy kolor srebrny; zamek w kolorze czarnym system bezprzylgowy – zawiasy i zamek w kolorze czarnym

kolor 642 biały, super biały 213

system przylgowy - zawiasy kolor srebrny; zamek w kolorze białym system bezprzylgowy - zawiasy i zamek w kolorze białym

szyba biały mat lub brąz mat grubość 4 mm, wzory V3S1, V3S2, V3S3, V3S4, V3S5, V3SA

wzór V03, V3S1, V3S2, V3S3, V3S4, V3SA – płyca grubość 4 mm w kolorze skrzydła

DODATKOWE (za dopłatą)

rozmiar „100”	+10%
drzwi niższe o 50 mm	bez dopłaty
drzwi wyższe o 50 mm lub 100 mm (wymagany trzeci zawias za dopłatą)	+10%
trzeci zawias w skrzydle:	
typ C dla szer. „60”-„80”	40/49,20
typ K dla szer. „60”-„80”	40/49,20
typ M dla szer. „60”-„80”	17/20,91
kryty DUO dla szer. „60”-„80”	110/135,30
podcięcie wentylacyjne	35/43,05
samozamykacze, elektrozaczepty, rekuperacja	str. 266
uszczelka opadająca	230/282,90
szkło laminowane VSG 22.1 kolor czarny (dot. 1 szyby)	25/30,75

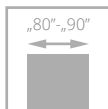

VISIO

od **1095/1346,85**
cena skrzydła **netto**/brutto (PLN, VAT 23%)

NOWOŚĆ

- **solidna konstrukcja** z drewnianej ramy
- ramiaki pionowe i poziome o tej samej grubości 40 mm
- kolorystyka z powierzchni **UNI MAT PLUS, SILKSTONE**
- szprosy w kolorze skrzydła lub czarnym
- bezpieczna szyba hartowana o grubości 6 mm
- zastosowanie wąskich ramiaków a tym samym większych przeszkleń zapewnia docieranie większej ilości światła do pomieszczenia

drzwi VISIO, wzór W03, ościeżnica regulowana SYSTEM DIN DUO

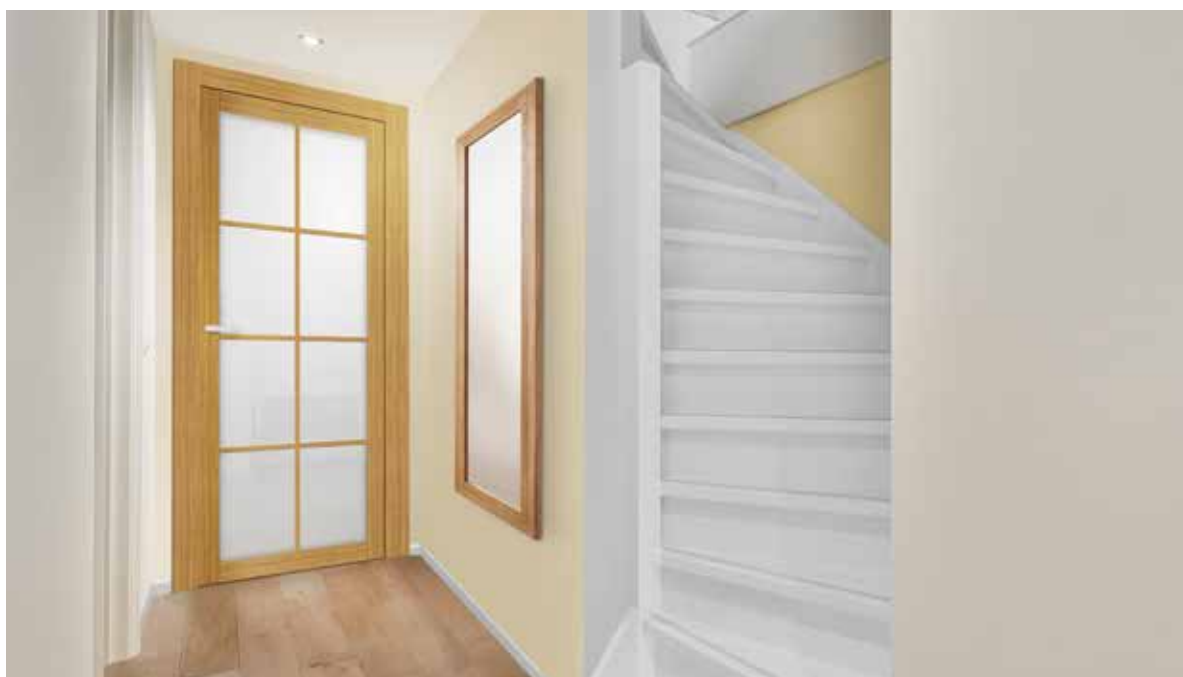

drzwi VISIO, wzór W01S8, ościeżnica regulowana DIN DUO





WERSJA	W01	W02	W03	W01S6	W01S8
	1095/1346,85	1195/1469,85	1295/1592,85	1395/1715,85	1395/1715,85

klamka PURE



NOWOŚĆ
klamka bez rozety

klamka LIEVE



NOWOŚĆ
klamka bez rozety

klamka	chrom satyna	biała	czarna	złota
PURE	205/252,15	205/252,15	205/252,15	245/301,35
LIEVE	212/260,76	212/260,76	212/260,76	254/312,42

KOLORYSTYKA

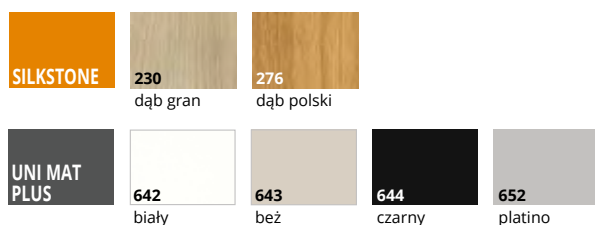

OŚCIEŻNICE



WYPOSAŻENIE

STANDARDOWE
szyba hartowana biały mat lub przezroczysta o grubości gr. 6 mm
wersja W01S6, W01S8 – szpros o szerokości 20 mm w kolorze skrzydła lub czarnym
wersja W02, W03 – szpros o szerokości 45 mm w kolorze skrzydła lub czarnym
zamek magnetyczny, wpuszczany w wersji „mały zamek” dormas - 30 mm, kolor nikiel satyna
zawiasy bezprzylgowe kryte - kolor nikiel satyna („80”- „90” – 3 szt.)
kolor czarny 644: zamek i zawiasy w kolorze czarnym
kolor biały 642: zamek i zawiasy w kolorze białym
brak możliwości podcięcia wentylacyjnego, skrótu rekuperacyjnego

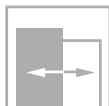
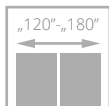
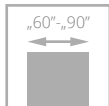

dla skrzydeł z opcją wentylacji



PASSO

1045/1285,35

cena skrzydła netto/brutto (PLN, VAT 23%)

- solidna konstrukcja z drewnianej ramy
- szerokie panele o grubości 24 mm
- regulowany zawias typ K, typ C oraz regulowany typ DUO



drzwi PASSO, wzór W05, ościeżnica regulowana SYSTEM DIN DUO

połączenie ramiaka, paneli i szyby



DRZWI WEWNĘTRZNE RAMIAKOWE FORNIROWANE



drzwi PASSO, wzór W03 (drzwi po lewej), W02 (drzwi po prawej), ościeżnica regulowana DIN DUO SOLID



WERSJA	W01 / V01	W02 / V1S1	W03 / V1S2	W04 / V1S3	W05 / V1S4	W06 / V2SD	W07 / V3SD
LAMISTONE	1045/1285,35	1045/1285,35	1045/1285,35	1045/1285,35	1045/1285,35	1045/1285,35	1045/1285,35

KOLORYSTYKA

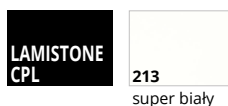

OŚCIEŻNICE

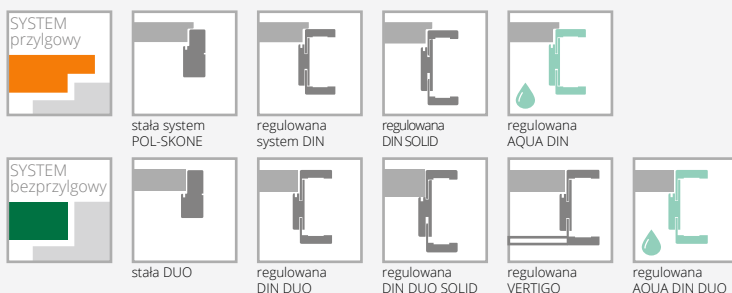

WYPOSAŻENIE

STANDARDOWE	DODATKOWE (za dopłatą)
szkło malowane biały/brąz mat lub przezierne (nie dot. wzorów W06, W07) o grubości 4 mm	trzeci zawias w skrzydle: typ C dla szer. „60”-„80” 40/49,20 typ K dla szer. „60”-„80” 40/49,20 kryty DUO dla szer. „60”-„80” 110/135,30
zamek jednopunktowy, rozstaw 72 mm (sys. przylgowy) lub magnetyczny (sys. bezprylgowy) wpuszczany, na klucz (rozstaw 90 mm), na wkładkę (rozstaw 85 mm) lub do blokady łazienkowej (rozstaw 90 mm)	samozamknięcie, elektrozaczepty, rekuperacja, uszczelka opadająca str. 266
zawiasy: typ K – do ościeżnicy system DIN, typ C – do ościeżnicy drewnianej lub kryty DUO nikiel satyna („60” - „80” – 2 szt., „90” – 3 szt.)	drzwi niższe o 50 mm bez dopłaty
	podcięcie wentylacyjne (str. 277) 50/61,50
	szkło hartowane przezierne o grubości 4 mm +10%

CENA (zł)
netto/brutto
(VAT 23%)

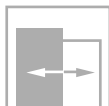
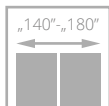
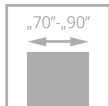

dla skrzydeł z opcją wentylacji



dot. skrzydeł z podcięciem wentylacyjnym



drzwi FORTO, wzór V1S, ościeżnica regulowana SYSTEM DIN

FORTO

od **795/977,85**
cena skrzydła **netto**/brutto (PLN, VAT 23%)

NOWOŚĆ

- **kolorystyka** z powierzchni LAMISTONE CPL, SILKSTONE oraz UNI MAT PLUS
- ramiaki pionowe o grubości 40 mm z wysokiej jakości MDF zabezpieczone przed działaniem wilgoci **metodą HOT FOIL**
- poprzeczki z wysokiej jakości MDF, grubość 35 mm
- panel z MDF o grubości 16 mm, usłojenie pionowe, płycina 4 mm usłojenie pionowe (dekory drewnopodobne)



szklenie



zabezpieczenie ramiaka metodą HOT FOIL



drzwi FORTO, wzór V1S, ościeżnica regulowana SYSTEM DIN



WERSJA	V01	V1S	V2S
	795/977,85	895/1100,85	895/1100,85

KOLORYSTYKA

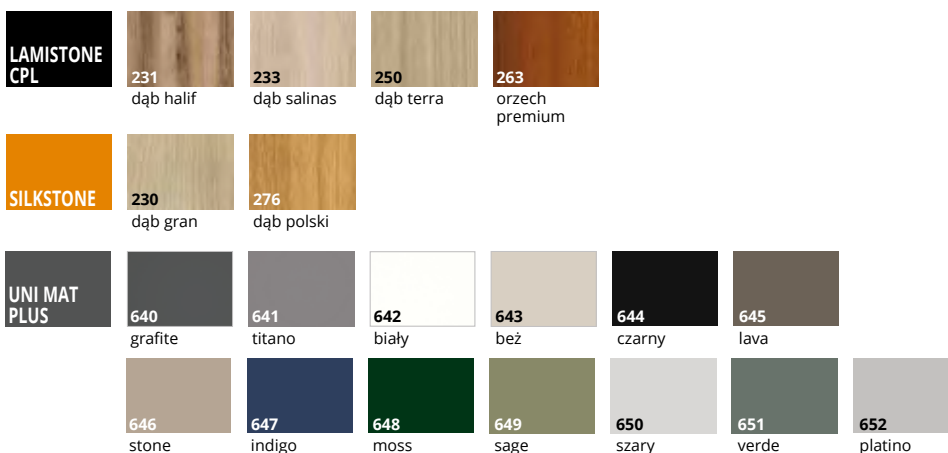

OŚCIEŻNICE

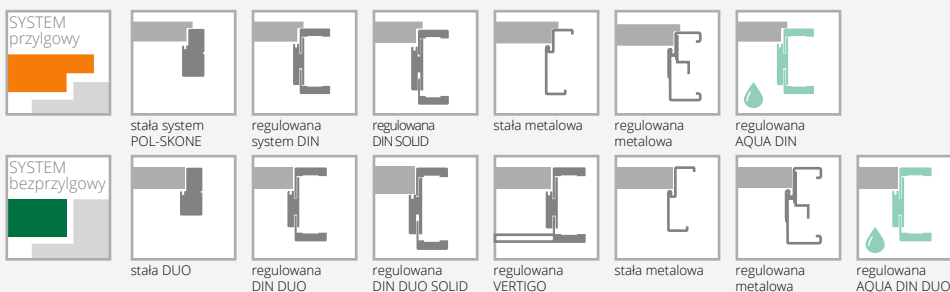

WYPOSAŻENIE

STANDARDOWE	DODATKOWE (za dopłatą)
szkło laminowane VSG 22.1 w kolorze czarnym lub białym	samozamykacze, elektrozaczepy, rekuperacja str. 266
zamek jednopunktowy, rozstaw 72 mm (sys. przylgowy) lub magnetyczny (sys. bezprylgowy) wpuszczany, na klucz (rozstaw 90 mm), na wkładkę (rozstaw 85 mm) lub do blokady łazienkowej (rozstaw 90 mm)	uszczelka opadająca 230/282,90
zawias typ B do ościeżnicy system DIN, typ D - do ościeżnicy drewnianej, typ M - do ościeżnicy metalowej lub kryty DUO nikiel satyna („70” - „90” - 3 szt.)	drzwi niższe o 50 mm bez dopłaty

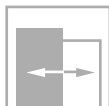
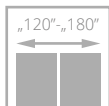
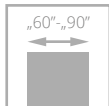

dla skrzydeł z opcją wentylacji



dot. skrzydeł z podcięciem wentylacyjnym



drzwi MAGRO, wzór V3SA, ościeżnica regulowana SYSTEM DIN

MAGRO

775/953,25

cena skrzydła netto/brutto (PLN, VAT 23%)

NOWOŚĆ

- **ramiaki pionowe** o grubości 40 mm z wysokiej jakości MDF zabezpieczone przed działaniem wilgoci **metodą HOT FOIL**
- **poprzeczki** z MDF grubość 35 mm
- **panele z MDF** o grubości 22 mm i wysokości 260 mm pokryte powierzchnią UNI MAT PLUS; SILKSTONE lub LAMISTONE



zabezpieczenie ramiaka metodą HOT FOIL



drzwi MAGRO, wzór V03, ościeżnica regulowana DIN DUO



WERSJA	V03	V3SA
	775/953,25	775/953,25

KOLORYSTYKA

LAMISTONE CPL	250 dąb terra	233 dąb salinas					
	230 dąb gran	276 dąb polski					
SILKSTONE	640 grafite	641 titano	642 biały	643 beż	644 czarny	645 lava	
	646 stone	647 indigo	648 moss	649 sage	650 szary	651 verde	652 platino

OŚCIEŻNICE

SYSTEM przylgowy								
	stała system POL-SKONE	regulowana system DIN	regulowana DIN SOLID	stała metalowa	regulowana metalowa	regulowana AQUA DIN		
	SYSTEM bezprylgowy							
		stała DUO	regulowana DIN DUO	regulowana DIN DUO SOLID	regulowana VERTIGO	stała metalowa	regulowana metalowa	regulowana AQUA DIN DUO

WYPOSAŻENIE

STANDARDOWE
zamek jednopunktowy wpuszczany, rozstaw 72 mm, na klucz WK, WB, WC lub zamek magnetyczny wpuszczany na klucz (rozstaw 90mm), na wkładkę (rozstaw 85 mm) lub do blokady łazienkowej (rozstaw WC)
zawiasy: zawias typ B do ościeżnicy system DIN, typ D – do ościeżnicy drewnianej, typ M – do ościeżnicy metalowej lub kryty DUO nikiel satyna („60” - „90” – 3 szt.)
kolor 644 czarny
system przylgowy – zawiasy kolor srebrny; zamek w kolorze czarnym
system bezprylgowy - zawiasy i zamek w kolorze czarnym
kolor 642 biały
system przylgowy - zawiasy kolor srebrny; zamek w kolorze białym
system bezprylgowy - zawiasy i zamek w kolorze białym
szyba biały mat, brąz mat, antisol dark grey o grubości 4 mm

DODATKOWE (za dopłatą)	bez dopłaty
drzwi niższe o 50 mm	
szkło laminowane VSG 22.1 kolor czarny (dot. 1 szyby)	25/30,75

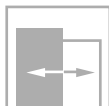
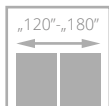
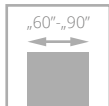

dla skrzydeł z opcją wentylacji



dot. skrzydeł z podcięciem wentylacyjnym



drzwi SEDO, wzór W01S8, ościeżnica regulowana SYSTEM DIN

SEDO

od ~~885~~/1088,55

od **675**/830,25

cena skrzydła netto/brutto (PLN, VAT 23%)



- **solidna konstrukcja** ramiaka z wysokiej jakości MDF
- ramiaki pionowe o grubości 40 mm
- ramiaki poziome o grubości 35 mm
- szprosy w kolorze skrzydła lub czarnym
- **bogata kolorystyka powierzchni UNI MAT PLUS, UNI MAT PLUS STRUKTURA 3D** charakteryzująca się **jedwabistą haptką oraz specjalną powłoką odporną na ślady po palcach**

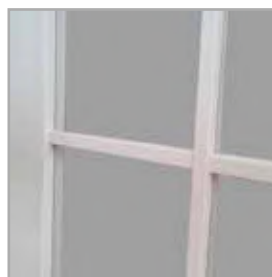

profil szprosu



szyba hartowana LINEA



drzwi SEDO, wzór W03, ościeżnica regulowana DIN

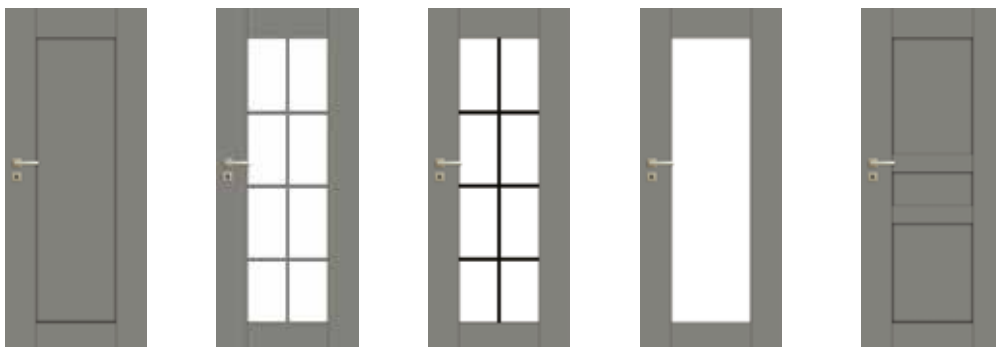

WERSJA	W00 / V01	W01S8 / V1S8	W01S8 czarne sprosy	W01 / V1SD	W02 / V02
wysokość standard	675/830,25	985/1211,55	985/1211,55	695/854,85	675/830,25
wysokość 2120 mm	975/1199,25	1195/1469,85	1195/1469,85	1025/1260,75	1025/1260,75
wysokość 2220 mm	1065/1309,95	1305/1605,15	1305/1605,15	1115/1371,45	1115/1371,45



WERSJA	W03 / V03	W04 / V04
wysokość standard	675/830,25	675/830,25
wysokość 2120 mm	1025/1260,75	1025/1260,75
wysokość 2220 mm	1115/1371,45	1115/1371,45

KOLORYSTYKA

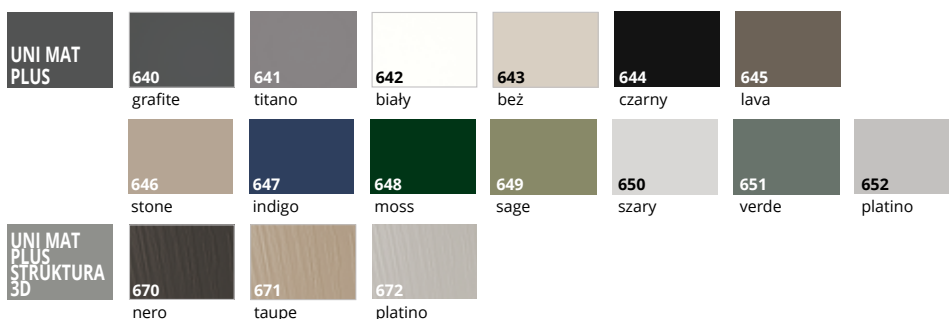

OŚCIEŻNICE

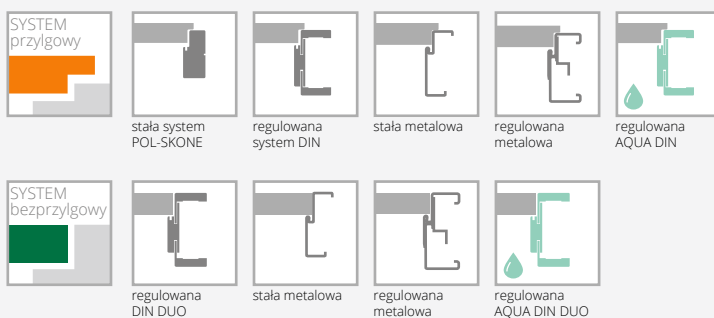

WYPOSAŻENIE

STANDARDOWE

wersja W00, W02, W03, W04: pływca o grubości 12 mm
wersja W01, W01S8: szyba hartowana przezierna lub biały mat 4 mm
brak możliwości zastosowania szyby laminowanej VSG 22.1, VSG 33.1
zamek jednopunktowy, rozstaw 72 mm (sys. przylgowy) lub magnetyczny (sys. bezprzylgowy) wpuszczany, na klucz (rozstaw 90 mm), na wkładkę (rozstaw 85 mm) lub do blokady łazienkowej (rozstaw 90 mm)
kolor 644 czarny
system przylgowy – zawiasy kolor srebrny; zamek w kolorze czarnym
system bezprzylgowy - zawiasy i zamek w kolorze czarnym
kolor 642 biały
system przylgowy - zawiasy kolor srebrny; zamek w kolorze białym
system bezprzylgowy - zawiasy i zamek w kolorze białym

DODATKOWE (za dopłatą)

kolorystyka UNI MAT PLUS struktura 3D	100/123,00
drzwi niższe o 50 mm	bez dopłaty
drzwi wyższe o 100 mm	+10%
drzwi wyższe o 200 mm	+20%
podcięcie wentylacyjne	35/43,05
samozamknięcie, elektrozaczepy, rekuperacja	str. 266
uszczelka opadająca	230/282,90
szkło hartowane LINEA przezierna o grubości 4 mm, ornament jednostronny	249/306,27

CENA (zł)
netto/brutto
(VAT 23%)

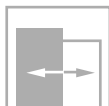
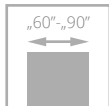

dla skrzydeł z opcją wentylacji



dot. skrzydeł z podcięciem wentylacyjnym

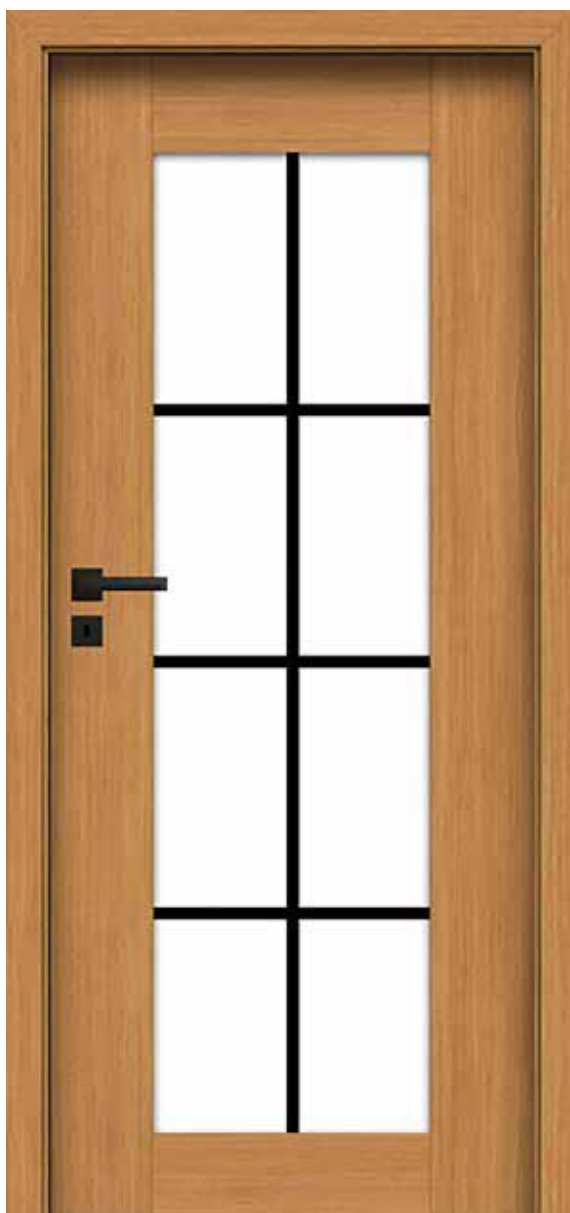

drzwi SAMOS, wzór V1S8, ościeżnica regulowana SYSTEM DIN

SAMOS

od **885**/1088,55
cena skrzydła **netto**/brutto (PLN, VAT 23%)

- **solidna konstrukcja** ramiaka z wysokiej jakości MDF
- **ramiaki pionowe** o grubości 40 mm
- **ramiaki poziome** o grubości 35 mm
- **szpros** w kolorze skrzydła lub czarnym



szyba hartowana LINEA



drzwi SAMOS, wzór V1S5, ościeżnica regulowana DIN



WERSJA	V01	V1S6	V1S8	V1S1	V1S5	V1S3
	885/1088,55	985/1211,55	985/1211,55	985/1211,55	985/1211,55	985/1211,55

KOLORYSTYKA

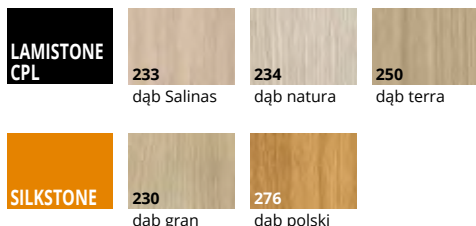

OŚCIEŻNICE

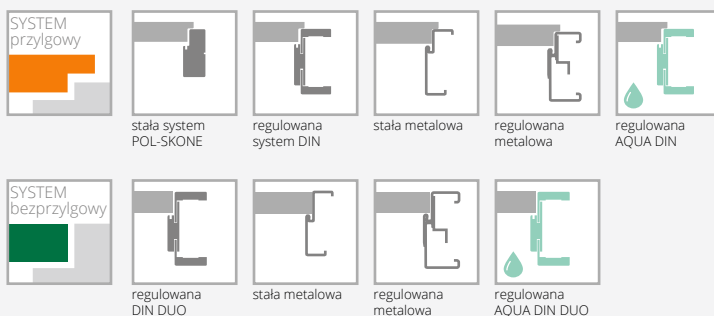

WYPOSAŻENIE

STANDARDOWE

wzory V1S6, V1S8, V1S1, V1S5, V1S3 szyba hartowana o grubości 4 mm biały mat lub przezierna

zamek jednopunktowy wpuszczany biały ocynk rozstaw 72 mm (system przylgowy), magnetyczny w kolorze nikiel satyna (system bezprzylgowy) wpuszczany na klucz (rozstaw 90 mm) na wkładkę (rozstaw 85 mm) lub do blokady łazienkowej (rozstaw 90 mm)

zawias typ B do ościeżnicy system DIN, typ D – do ościeżnicy drewnianej, typ M – do ościeżnicy metalowej lub kryty DUO nikiel satyna („60” - „90” – 3 szt.)

zawias kryty DUO nikiel satyna - 3 szt. („60”-„90”)

brak możliwości zastosowania szyby laminowanej VSG 22.1 i VSG 33.1

DODATKOWE (za dopłatą)

drzwi niższe o 50 mm	bez dopłaty
podcięcie wentylacyjne	35/43,05
samozamknięcie, elektrozaczepy, rekuperacja	str. 266
uszczelka opadająca	230/282,90
szkło hartowane LINEA przeźne o grubości 4 mm, ornament jednostronny	249/306,27

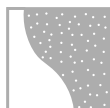
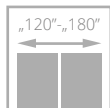
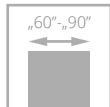

dla skrzydeł z opcją wentylacji



dot. skrzydeł z podcięciem wentylacyjnym



drzwi MODO, wzór W00, ościeżnica regulowana SYSTEM DIN

MODO

od **885**/1088,55
cena skrzydła **netto**/brutto (PLN, VAT 23%)



- **solidna konstrukcja** – ramiaki z wysokiej jakości MDF
- ramiaki **pionowe i poziome** o tej samej grubości 40 mm
- ramiak z MDF pokryty powierzchnią **UNI MAT PLUS, UNI MAT PLUS STRUKTURA 3D**
- płyцина z MDF o grubości 12 mm pokryta powierzchnią **UNI MAT PLUS, UNI MAT PLUS STRUKTURA 3D**
- **przestrzenna** ramka wystrojowa



profil ramki



drzwi MODO, wzór W00, ościeżnica regulowana DIN





WERSJA	W00 / V01	W01 / V1SD	V1SP	W02 / V02	W03 / V03	W04 / V04
wysokość standard	885/1088,55	929/1142,67	1195/1469,85	929/1142,67	929/1142,67	979/1204,17
wysokość 2120 mm	975/1199,25	1025/1260,75	1315/1617,45	1025/1260,75	1025/1260,75	1080/1328,40
wysokość 2220 mm	1065/1309,95	1115/1371,45	1434/1763,82	1115/1371,45	1115/1371,45	1175/1445,25

KOLORYSTYKA

UNI MAT PLUS	640	641	642	643	644
	grafite	titano	biały	beż	czarny
	645	646	647	648	649
	lava	stone	indigo	moss	sage
	650	651	652		
	szary	verde	platino		
UNI MAT PLUS STRUKTURA 3D	670	671	672		
	nero	taupe	platino		

NAKLADKA DEKORACYJNA

na ościeżnice DIN, DIN DUO oraz REVES



Cena **265/325,95** za komplet jednostronny (wysokość standard) do jednoskrzydłowych; do dwuskrzydłowych **+50%**

Kolorystyka UNI MAT PLUS, LAMISTONE, SILKSTONE

Listwy do samodzielnego docięcia pod kąt 45°

OŚCIEŻNICE



SYSTEM przylgowy					
	regulowana system DIN	stała metalowa	regulowana metalowa	regulowana AQUA DIN	
	SYSTEM bezprylgowy				
		regulowana DIN DUO	stała metalowa	regulowana metalowa	regulowana AQUA DIN DUO

WYPOSAŻENIE

STANDARDOWE	DODATKOWE (za dopłatą)
wzór W01 - szyba hartowana biały mat o grubości 4 mm	kolorystyka UNI MAT PLUS struktura 3D 100/123,00
wzór V1SP - panel HDF w kolorystyce skrzydła o grubości 3,5 mm (obustronny), krawędzie zabezpieczone	system REVES (odwrotnej przylgi) 220/270,60
SYSTEM PRZYLGOWY	trzeci zawias w skrzydle kryty TE dla szer. „60”-„80” 225/276,75
zamek jednopunktowy, wpuszczany rozstaw 72 mm, na klucz (WK), na wkładkę (WB), lub do blokady łazienkowej (WC) kolor biały ocynk w kolorze UNI MAT PLUS czarny 644 zamek w kolorze czarnym	zmiana koloru zawiasów, zamka str. 274
zawiasy: typ B nikiel szczotkowany, czarny – do ościeżnicy system DIN, typ M czarny – do ościeżnicy metalowej („60”-„90” – 3 szt.)	drzwi niższe o 50 mm bez dopłaty
SYSTEM BEZPRYLGOWY	drzwi wyższe o 100 mm +10%
zamek magnetyczny, wpuszczany, na klucz (WK) - (rozstaw 90mm), do blokady łazienkowej (WC) - (rozstaw 90 mm); na wkładkę (WB) - rozstaw 85 mm – kolor nikiel satyna; w kolorze UNI MAT PLUS czarny 644 zamek w kolorze czarnym	drzwi wyższe o 200 mm +20%
zawiasy bezprylgowe kryte - kolor nikiel satyna („60”- „90” – 3 szt.), w kolorze UNI MAT PLUS czarny 644 zawiasy kryte DUO w kolorze czarnym	podcięcie wentylacyjne 35/43,05
SYSTEM REVES	samozamkiacze, elektrozaczepy, rekuperacja str. 266
zamek magnetyczny, wpuszczany (kolor chrom - satyna), na klucz (WK), do blokady łazienkowej (WC) - rozstaw 90 mm; na wkładkę (WB) - rozstaw 85 mm	uszczelka opadająca 230/282,90
zawiasy kryte TE kolor chrom satyna („60”-„80” – 2 szt., „90” – 3 szt.)	szkło hartowane przeźnne o grubości 4 mm +10%
brak możliwości zastosowania szyby laminowanej VSG 33.1	szkło hartowane antisol szary (wzór V1SP) 50/61,50
	szkło hartowane antisol ciemny szary (wzór V1SP) 100/123,00
	szkło laminowane VSG 22.1 w kolorze czarnym (wzór W01, V1SP) 300/369,00
	szkło laminowane VSG 22.1 w kolorze białym (wzór W01, V1SP) 150/184,50

CENA (zł)
netto/brutto
(VAT 23%)

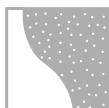
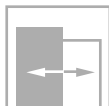
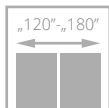
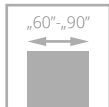

dla skrzydeł z opcją wentylacji



dot. skrzydeł z podcięciem wentylacyjnym



drzwi VERI, wzór W02, ościeżnica regulowana SYSTEM DIN

VERI

od **885**/1088,55
cena skrzydła **netto**/brutto (PLN, VAT 23%)



**NOWY
WZÓR**

- **solidna konstrukcja** – ramiaki z wysokiej jakości MDF
- ramiaki **pionowe i poziome** o tej samej grubości 40 mm
- ramiak z MDF pokryty powierzchnią **UNI MAT PLUS, UNI MAT PLUS STRUKTURA 3D**
- płyцина z MDF o grubości 12 mm pokryta powierzchnią **UNI MAT PLUS, UNI MAT PLUS STRUKTURA 3D**
- **przestrzenna** ramka wystrojowa



profil ramki



faza na łączeniu ramiaków



drzwi VERI, wzór W00, ościeżnica regulowana DIN DUO



NOWY WZÓR



WERSJA	W00 / V01	W01 / V1SD	V1SP	W02 / V02	W03 / V03	W04 / V04
wysokość standard	885/1088,55	929/1142,67	1195/1469,85	929/1142,67	929/1142,67	979/1204,17
wysokość 2120 mm	975/1199,25	1025/1260,75	1315/1617,45	1025/1260,75	1025/1260,75	1080/1328,40
wysokość 2220 mm	1065/1309,95	1115/1371,45	1434/1763,82	1115/1371,45	1115/1371,45	1175/1445,25

KOLORYSTYKA

UNI MAT PLUS

640 grafite	641 titano	642 biały	643 beż	644 czarny
645 lava	646 stone	647 indigo	648 moss	649 sage
650 szary	651 verde	652 platino		

UNI MAT PLUS STRUKTURA 3D

670 nero	671 taupe	672 platino
-------------	--------------	----------------

NAKLADKA DEKORACYJNA

na ościeżnice DIN, DIN DUO oraz REVES



Cena 265/325,95 za komplet jednostronny (wysokość standard) do jednoskrzydłowych;

do dwuskrzydłowych **+50%**

Kolorystyka UNI MAT PLUS, LAMISTONE, SILKSTONE

Listwy do samodzielnego docięcia pod kąt 45°

OŚCIEŻNICE

SYSTEM przylgowy

SYSTEM odwrotnej przylgi

SYSTEM bezprzylgowy

regulowana system DIN	stała metalowa	regulowana metalowa	regulowana AQUA DIN
regulowana DIN DUO	stała metalowa	regulowana metalowa	regulowana AQUA DIN DUO

WYPOSAŻENIE

STANDARDOWE	DODATKOWE (za dopłatą)
wzór W01 - szyba hartowana biały mat o grubości 4 mm	kolorystyka UNI MAT PLUS struktura 3D 100/123,00
wzór V1SP - panel HDF w kolorystyce skrzydła o grubości 3,5 mm (obustronny), krawędzie zabezpieczone	system REVES (odwrotnej przylgi) 220/270,60
SYSTEM PRZYLGOWY	trzeci zawias w skrzydle kryty TE dla szer. „60”-„80” 225/276,75
zamek jednopunktowy, wpuszczany rozstaw 72 mm, na klucz (WK), na wkładkę (WB), lub do blokady łazienkowej (WC) kolor biały ocynk w kolorze UNI MAT PLUS czarny 644 zamek w kolorze czarnym	zmiana koloru zawiasów, zamka str. 274
zawiasy: typ B nikiel szczotkowany, czarny – do ościeżnicy system DIN, typ M czarny – do ościeżnicy metalowej („60”-„90” – 3 szt.)	drzwi niższe o 50 mm bez dopłaty
SYSTEM BEZPRZYLGOWY	drzwi wyższe o 100 mm +10%
zamek magnetyczny, wpuszczany, na klucz (WK) - (rozstaw 90mm), do blokady łazienkowej (WC) - rozstaw 90 mm; na wkładkę (WB) - rozstaw 85 mm – kolor nikiel satyna; w kolorze UNI MAT PLUS czarny 644 zamek w kolorze czarnym	drzwi wyższe o 200 mm +20%
zawiasy bezprzylgowe kryte - kolor nikiel satyna („60”-„90” – 3 szt.), w kolorze UNI MAT PLUS czarny 644 zawiasy kryte DUO w kolorze czarnym	podcięcie wentylacyjne 35/43,05
SYSTEM REVES	samozamkiacze, elektrozaczepy, rekuperacja str. 266
zamek magnetyczny, wpuszczany (kolor chrom - satyna), na klucz (WK), do blokady łazienkowej (WC) - rozstaw 90 mm; na wkładkę (WB) - rozstaw 85 mm	uszczelka opadająca 230/282,90
zawiasy kryte TE kolor chrom satyna („60”-„80” – 2 szt., „90” – 3 szt.)	szkło hartowane przeźierne o grubości 4 mm +10%
brak możliwości zastosowania szyby laminowanej VSG 33.1	szkło hartowane antisol szary (wzór V1SP) 50/61,50
	szkło hartowane antisol ciemny szary (wzór V1SP) 100/123,00
	szkło laminowane VSG 22.1 w kolorze czarnym (wzór W01, V1SP) 300/369,00
	szkło laminowane VSG 22.1 w kolorze białym (wzór W01, V1SP) 150/184,50

CENA (zł)
netto/brutto
(VAT 23%)

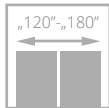
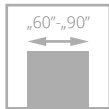

dla skrzydeł z opcją wentylacji



dot. skrzydeł z podcięciem wentylacyjnym



drzwi EGRO, wzór W00, ościeżnica regulowana SYSTEM DIN

EGRO

od **885/1088,55**
cena skrzydła **netto**/brutto (PLN, VAT 23%)



- **solidna konstrukcja** – ramiaki z wysokiej jakości MDF
- ramiaki **pionowe i poziome** o tej samej grubości 40 mm
- ramiak z MDF pokryty powierzchnią **UNI MAT PLUS, UNI MAT PLUS STRUKTURA 3D**
- płycina z MDF o grubości 16 mm pokryta powierzchnią **UNI MAT PLUS, UNI MAT PLUS STRUKTURA 3D**
- **przestrzenna** płycina o grubości 16 mm



przestrzenna płycina



szyba hartowana LINEA



drzwi EGRO, wzór W00, ościeżnica regulowana DIN

DRZWI WEWNĘTRZNE RAMIAKOWE LAMINOWANE





WERSJA	W00 / V01	W01 / V1SD	W02 / V02	W03 / V2SD	W04 / V03	W05 / V3SD
wysokość standard	885/1088,55	929/1142,67	929/1142,67	929/1142,67	929/1142,67	929/1142,67
wysokość 2120 mm	975/1199,25	1025/1260,75	1025/1260,75	1025/1260,75	1025/1260,75	1025/1260,75
wysokość 2220 mm	1065/1309,95	1115/1371,45	1115/1371,45	1115/1371,45	1115/1371,45	1115/1371,45

KOLORYSTYKA

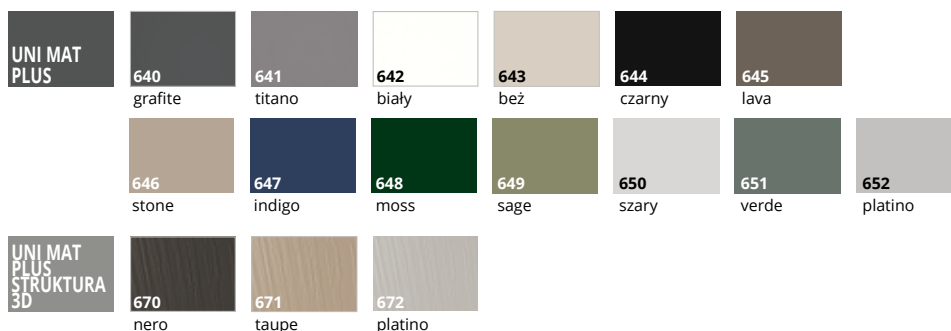

OŚCIEŻNICE

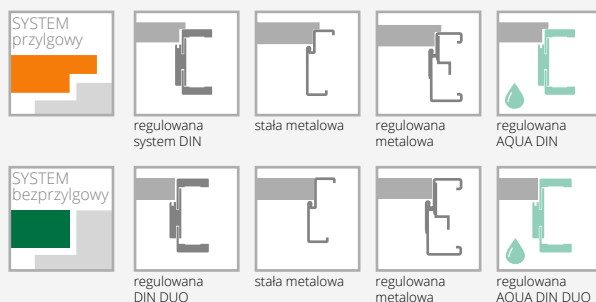

WYPOSAŻENIE

STANDARDOWE

wzór W01, W03, W05 - szyba hartowana biały mat o grubości 4 mm
wzór W00, W02, W04 - pycina przestrzenna o grubości 16 mm

SYSTEM PRZYLGOWY
zamek jednopunktowy, wpuszczany rozstaw 72 mm, na klucz (WK), na wkładkę (WB), lub do blokady łazienkowej (WC) kolor biały ocynk w kolorze UNI MAT PLUS czarny 644 zamek w kolorze czarnym zawiąsy: typ B nikiel szczotkowany, czarny – do ościeżnicy system DIN, typ M czarny – do ościeżnicy metalowej („60”-„90” – 3 szt.)

SYSTEM BEZPRZYLGOWY
zamek magnetyczny, wpuszczany, na klucz (WK) - (rozstaw 90 mm), do blokady łazienkowej (WC) - rozstaw 90 mm; na wkładkę (WB) - rozstaw 85 mm – kolor nikiel satyna; w kolorze UNI MAT PLUS czarny 644 zamek w kolorze czarnym zawiąsy bezprzylgowe kryte - kolor nikiel satyna („60”- „90” – 3 szt.), w kolorze UNI MAT PLUS czarny 644 zawiąsy kryte DUO w kolorze czarnym

SYSTEM REVES
zamek magnetyczny, wpuszczany (kolor chrom - satyna), na klucz (WK), do blokady łazienkowej (WC) - rozstaw 90 mm; na wkładkę (WB) - rozstaw 85 mm zawiąsy kryte TE kolor chrom satyna („60”-„80” – 2 szt., „90” – 3 szt.)

brak możliwości zastosowania szyby laminowanej VSG 22.1; VSG 33.1

DODATKOWE (za dopłatą)

kolorystyka UNI MAT PLUS struktura 3D	100/123,00
system REVES (odwrotnej przylgi)	220/270,60
trzeci zawias w skrzydle kryty TE dla szer. „60”-„80”	225/276,75
zmiana koloru zawiasów, zamka	str. 274
drzwi niższe o 50 mm	bez dopłaty
drzwi wyższe o 100 mm	+10%
drzwi wyższe o 200 mm	+20%
podcięcie wentylacyjne	35/43,05
samozamknięcie, elektrozaczepy, rekuperacja	str. 266
uszczelka opadająca	230/282,90
szkło hartowane przeźierne o grubości 4 mm	+10%
szkło hartowane LINEA przeźierne o grubości 4 mm, ornament jednostronny	249/306,27

CENA (zł)
netto/brutto
(VAT 23%)

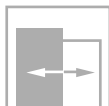
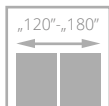
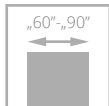

dla skrzydeł z opcją wentylacji



dot. skrzydeł z podcięciem wentylacyjnym



ESTO

699/859,77

cena skrzydła netto/brutto (PLN, VAT 23%)



- **solidna konstrukcja** z wysokiej jakości MDF
- **ramiaki pionowe** o grubości 40 mm
- **ramiaki poziome** (górny i dolny) o grubości 35 mm
- **panele** o grubości 22 mm

drzwi ESTO, wzór V3SS, ościeżnica regulowana SYSTEM DIN



drzwi ESTO, wzór V3SS, ościeżnica regulowana DIN



WERSJA	V03	V3S1	V3S2
	699/859,77	699/859,77	699/859,77



WERSJA	V3S3	V3S4	V3S5
	699/859,77	699/859,77	699/859,77

KOLORYSTYKA

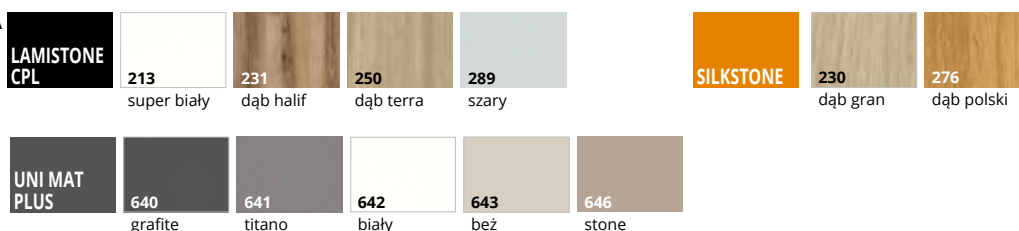

OŚCIEŻNICE

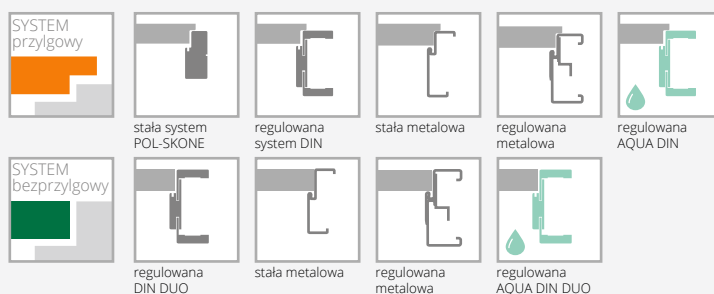

WYPOSAŻENIE

STANDARDOWE	DODATKOWE (za dopłatą)
szkło biały mat o grubości 4 mm	drzwi niższe o 50 mm
zamek jednopunktowy, rozstaw 72 mm (sys. przylgowy) lub magnetyczny (sys. bezprylgowy) wpuszczany, na klucz (rozstaw 90 mm), na wkładkę (rozstaw 85 mm) lub do blokady łazienkowej (rozstaw 90 mm)	podcięcie wentylacyjne
zawiasy srebrne: typ B – do ościeżnicy system DIN, typ M – do ościeżnicy metalowej lub kryty DUO nikiel satyna („60”-„90” – 3 szt.)	samozamykacze, elektrozaczepy, rekuperacja
	uszczelka opadająca
	szkło hartowane przezerne o grubości 4 mm
	szkło laminowane VSG 22.1 kolor czarny (dot. 1 szyby)
	bez dopłaty
	35/43,05
	str. 266
	230/282,90
	+10%
	25/30,75

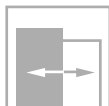
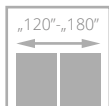
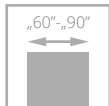

dla skrzydeł z opcją wentylacji



dot. skrzydeł z podcięciem wentylacyjnym



drzwi ARCO, wzór W03P, ościeżnica regulowana SYSTEM DIN

ARCO

od **625**/768,75
cena skrzydła **netto**/brutto (PLN, VAT 23%)



- **solidna konstrukcja** ramiaka z wysokiej jakości MDF
- Certyfikat FSC® Mix dostępny tylko pod zapytania Klienta



ramiak usłojenie pionowe, panele i pływca poziome

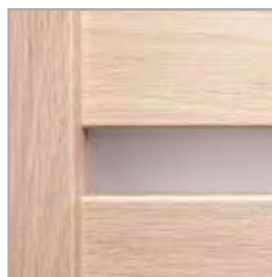

panele, szklenie



za dopłatą: **szyba laminowana VSG 22.1 w kolorze czarnym**



drzwi ARCO, wzór W02 (drzwi po lewej i po prawej), ościeżnica regulowana DIN



WERSJA	W02P / V02	W2S / V2S2	W02 / V2S5	W2D / V1SD
ECO TOP	625/768,75	625/768,75	625/768,75	715/879,45
LAMISTONE SILKSTONE	725/891,75	725/891,75	725/891,75	820/1008,60



WERSJA	W03P / V03	W3S / V3S2	W03 / V3S5
ECO TOP	625/768,75	625/768,75	625/768,75
LAMISTONE SILKSTONE	725/891,75	725/891,75	725/891,75

KOLORYSTYKA

ECO TOP	120	121	132	141	161
	biały	dąb	orzech	dąb Salinas	dąb halif
SILKSTONE	230	276	293	295	
	dąb gran	dąb polski	antracyt Royal	merbau Royal	

OŚCIEŻNICE

SYSTEM przylgowy					
	stała z MDF	regulowana system DIN	stała metalowa	regulowana metalowa	regulowana AQUA DIN
SYSTEM bezprylgowy					
	regulowana DIN DUO	stała metalowa	regulowana metalowa	regulowana AQUA DIN DUO	

WYPOSAŻENIE

STANDARDOWE	DODATKOWE (za dopłatą)
szkło biały/brąz mat lub przeierne o grubości 4 mm	drzwi niższe o 50 mm bez dopłaty
wzór W2D standard – szyba hartowana	podcięcie wentylacyjne (str. 277) 35/43,05
zamek jednopunktowy, rozstaw 72 mm (sys. przylgowy) lub magnetyczny (sys. bezprylgowy) wpuszczany, na klucz (rozstaw 90 mm), na wkładkę (rozstaw 85 mm) lub do blokady łazienkowej (rozstaw 90 mm)	samozamkacze, elektrozaczepy, rekuperacja str. 266
zawiasy: typ B – do ościeżnicy system DIN, typ D – do ościeżnicy MDF, typ M – do ościeżnicy metalowej lub kryty DUO nikiel satyna („60”-„90” – 3 szt.)	uszczelka opadająca 230/282,90
	szkło laminowane VSG 22.1 kolor biały lub przeierne (dot. 1 szyby): wersja W02 30/36,90 wersja W03 25/30,75
	szkło hartowane przeierne o grubości 4 mm +10%
	szkło laminowane VSG 22.1 kolor czarny (dot. 1 szyby): wersja W02 30/36,90 wersja W03 25/30,75

CENA (zł)
netto/brutto
(VAT 23%)

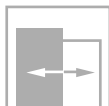
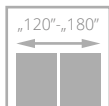
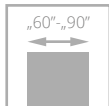

dla skrzydeł z opcją wentylacji



dot. skrzydeł z podcięciem wentylacyjnym



drzwi UNITO, wzór W03P, ościeżnica regulowana SYSTEM DIN

UNITO

698/858,54

cena skrzydła netto/brutto (PLN, VAT 23%)

- **solidna konstrukcja** ramiaka z wysokiej jakości MDF
- **bogata kolorystyka** powierzchni UNI MAT PLUS charakteryzująca się jedwabistą haptką oraz specjalną powłoką odporną na ślady po palcach
- **ramiaki pionowe** o grubości 40 mm
- **ramiaki poziome** o grubości 35 mm
- **panele** o grubości 16 mm



ramiak

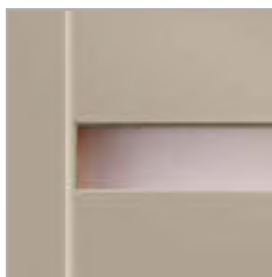

panele, szklenie



za dopłatą: **szyba laminowana VSG 22.1 w kolorze czarnym**



drzwi UNITO, wzór W02, ościeżnica regulowana DIN



WERSJA	W02P / V02	W2S / V2S2	W02 / V2S5	W03P / V03	W3S / V3S2	W03 / V3S5
	698/858,54	698/858,54	698/858,54	698/858,54	698/858,54	698/858,54

KOLORYSTYKA

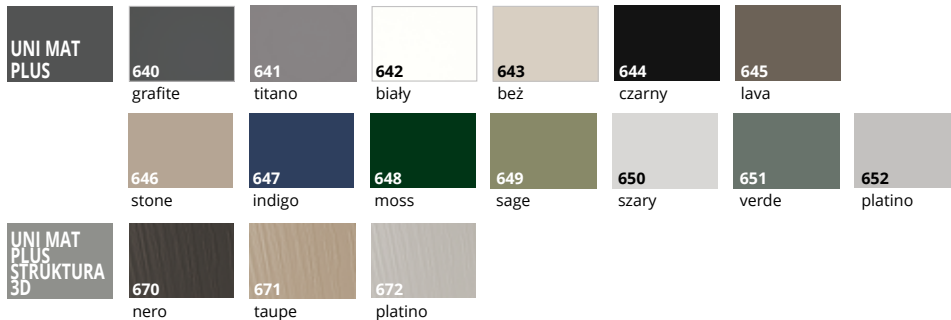

OŚCIEŻNICE

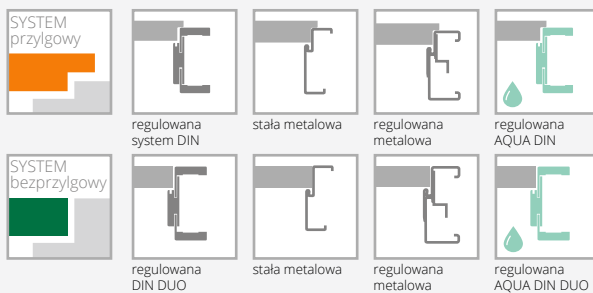

WYPOSAŻENIE

STANDARDOWE

ramiaki pionowe o grubości 40 mm z MDF; ramiaki poziome o grubości 35 mm pokryte powierzchnią UNI MAT PLUS

panele o grubości 16 mm wykonane z MDF pokryte powierzchnią UNI MAT PLUS

szymba biały mat lub brąz mat grubość 4 mm wzory W2S/V2S2; W02/V2S5; W3S/V3S2; W03/V3S5

wzór W02P/V02 – płytka grubość 4 mm w kolorze skrzydła o powierzchni UNI MAT PLUS

zamek jednopunktowy wpuszczany, rozstaw 72 mm, na klucz WK, WB, WC lub zamek magnetyczny wpuszczany na klucz (rozstaw 90 mm), na wkładkę (rozstaw 85 mm) lub do blokady łazienkowej (rozstaw WC)

zawiasy typ B do ościeżnicy DIN, typ D do ościeżnicy MDF, typ M do ościeżnicy metalowej lub zawias bezprzylgowy kryty DUO 3 szt. („60°-„90°)

kolor 644 czarny:
system przylgowy – zawiasy kolor srebrny; zamek w kolorze czarnym
system bezprzylgowy – zawiasy i zamek w kolorze czarnym

kolor 642 biały:
system przylgowy - zawiasy kolor srebrny; zamek w kolorze białym
system bezprzylgowy - zawiasy i zamek w kolorze białym

DODATKOWE (za dopłatą)

kolorystyka UNI MAT PLUS struktura 3D	100/123,00
drzwi niższe o 50 mm	bez dopłaty
podcięcie wentylacyjne	35/43,05
samozamykacze, elektrozaczepy, rekuperacja	str. 266
uszczelka opadająca	230/282,90
szkło laminowane VSG 22.1 kolor czarny	
wersja W02	30/36,90
wersja W03	25/30,75

CENA (zł)
netto/brutto
(VAT 23%)

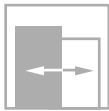
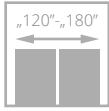
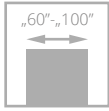

drzwi EMPORE, wzór V01, ościeżnica regulowana SYSTEM DIN

EMPORE

od **945**/1162,35
cena skrzydła **netto**/brutto (PLN, VAT 23%)

- **solidna konstrukcja - ramiak drewniany**
- **bogata kolorystyka** powierzchni UNI MAT PLUS charakteryzująca się jedwabistą haptką oraz **specjalną powłoką odporną na ślady po palcach**
- **profilowa ramka wystrojowa** w kolorze skrzydła
- stabilne wypełnienie z **płyty otworowanej**

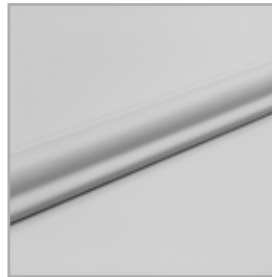

profil ramki



drzwi EMPORE, wzór V04, ościeżnica regulowana DIN



WERSJA	V01	V02	V03	V04	V05
	945/1162,35	1045/1285,35	1145/1408,35	1245/1531,35	1245/1531,35

KOLORYSTYKA

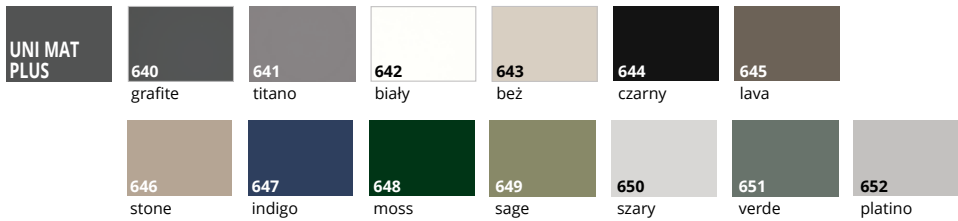

OŚCIEŻNICE



WYPOSAŻENIE

STANDARDOWE	DODATKOWE (za dopłatą)
SYSTEM PRZYLGOWY zamek jednopunktowy, wpuszczany rozstaw 72 mm, na klucz (WK), na wkładkę (WB), lub do blokady łazienkowej (WC) - kolor srebrny	rozmiar „100” +10%
SYSTEM BEZPRZYLGOWY zamek magnetyczny, wpuszczany, na klucz (WK) - rozstaw 90 mm, do blokady łazienkowej (WC) - rozstaw 90 mm; na wkładkę (WB) - rozstaw 85 mm - kolor srebrny	system REVES (odwrotnej przylgi) 220/270,60
SYSTEM REVES ze względu na wystrój w skrzydle od zakresu regulacji ZW4 istnieje możliwość otwarcia skrzydła na kąt maksymalnie 80°	trzeci zawias w skrzydle lub zawias czopowy regulowany (cena za 1 szt.): typ M dla szer. „60”-„80” 17/20,91 typ C dla szer. „60”-„80” 40/49,20 typ K dla szer. „60”-„80” 40/49,20 kryty DUO dla szer. „60”-„80” 110/135,30 kryty TE dla szer. „60”-„80” 225/276,75
SYSTEM HARMONY ze względu na wystrój w skrzydle od grubości muru 135 mm istnieje możliwość otwarcia skrzydła na kąt maksymalnie 80°	samozamykacze, elektrozaczepy, rekuperacja, uszczelka opadająca str. 266
zawiasy: typ K srebrny - do ościeżnicy system DIN, typ C srebrny - do ościeżnicy drewnianej, typ M srebrny - do ościeżnicy metalowej lub kryty DUO nikiel satyna („60”-„80” - 2 szt., „90” - 3 szt.)	wzmocnienie pod samozamykacz 25/30,75 podcięcie wentylacyjne (str. 277) 35/43,05 drzwi niższe o 50 mm bez dopłaty

CENA (zł)
netto/brutto
(VAT 23%)

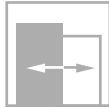
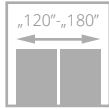
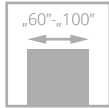

drzwi ADORE, wzór V01, ościeżnica regulowana SYSTEM DIN

ADORE

od **1054**/1296,42
cena skrzydła **netto**/brutto (PLN, VAT 23%)

- solidna **konstrukcja - ramiak drewniany**
- stabilne wypełnienie z **płyty otworowanej**
- listwy wystrojowe pokryte powierzchnią **UNI MAT PLUS**
- bogata kolorystyka powierzchni UNI MAT PLUS charakteryzująca się **jedwabistą haptką** oraz specjalną **powłoką odporną na ślady po palcach**



listwa wystrojowa



drzwi ADORE, wzór V01, ościeżnica regulowana DIN



WERSJA	V01	V1SD	V02	V2SD
	1054/1296,42	1054/1296,42	1104/1357,92	1104/1357,92

PANEL NADPROŻOWY
(str. 249)



KOLORYSTYKA

UNI MAT PLUS	640	641	642	643	644
	grafite	titano	biały	beż	czarny
	645	646	647	648	649
	lava	stone	indigo	moss	sage
	650	651	652		
	szary	verde	platino		
LAMISTONE CPL	210	211	212		
	filo	fibra	lino		

OŚCIEŻNICE



SYSTEM przylgowy	stała system POL-SKONE	regulowana system DIN	regulowana DIN SOLID	stała metalowa	regulowana metalowa	regulowana AQUA DIN	
SYSTEM bezprzylgowy	stała DUO	regulowana DIN DUO	regulowana DIN DUO SOLID	regulowana VERTIGO	stała metalowa	regulowana metalowa	regulowana AQUA DIN DUO

WYPOSAŻENIE

STANDARDOWE	DODATKOWE (za dopłatą)
ozdobne ramki wystrojowe na powierzchni o szerokości 35 mm w kolorze skrzydła	rozmiar „100” +10%
SYSTEM PRZYLGOWY zamek jednopunktowy, wpuszczany rozstaw 72 mm, na klucz (WK), na wkładkę (WB), lub do blokady łazienkowej (WC) kolor srebrny zawiasy: typ T kolor srebrny („60”-„80” – 2 szt., „90” – 3 szt.) typ C – do ościeżnicy drewnianej	zmiana koloru zawiasów, zamka str. 274
SYSTEM BEZPRZYLGOWY zamek magnetyczny, wpuszczany, na klucz (WK) - (rozstaw 90 mm), do blokady łazienkowej (WC) - rozstaw 90 mm; na wkładkę (WB) - rozstaw 85 mm – kolor srebrny zawiasy bezprzylgowe kryte - kolor nikiel satyna („60”-„80” – 2 szt., „90” – 3 szt.)	trzeci zawias w skrzydle: typ C dla szer. „60”-„80” 40/49,20 typ T dla szer. „60”-„80” 30/36,90 kryty DUO dla szer. „60”-„80” 110/135,30 kryty TE dla szer. „60”-„80” 225/276,75
SYSTEM REVES zamek magnetyczny, wpuszczany (kolor chrom - satyna), na klucz (WK), do blokady łazienkowej (WC) - rozstaw 90 mm; na wkładkę (WB) - rozstaw 85 mm zawiasy kryte TE kolor chrom satyna („60”-„80” – 2 szt., „90”-„100” – 3 szt.) ze względu na wystrój w skrzydle od zakresu regulacji ZW4 istnieje możliwość otwarcia skrzydła na kąt maksymalnie 80°	podcięcie wentylacyjne 35/43,05
SYSTEM HARMONY ze względu na wystrój w skrzydle od grubości muru 135 mm istnieje możliwość otwarcia skrzydła na kąt maksymalnie 80°	samozamkacze, elektrozaczepy, rekuperacja, uszczelka opadająca str. 266

CENA (zł)
netto/brutto
(VAT 23%)

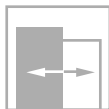
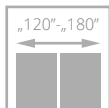
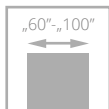

drzwi INVERNO, wzór 01, ościeżnica regulowana SYSTEM DIN

INVERNO

od **1056**/1298,88
cena skrzydła **netto**/brutto (PLN, VAT 23%)

**NOWY
WZÓR**

- **solidna konstrukcja - ramiak drewniany**
- stabilne wypełnienie **z płyty pełnej**
- **kolorystyka** z powierzchni LAMISTONE CPL, SILKSTONE oraz UNI MAT PLUS
- regulowany zawias typ K, typ C lub regulowany Duo



profil listwy

DRZWI WEWNĘTRZNE PŁYTOWE LAMINOWANE



drzwi INVERNO, wzór 00, ościeżnica regulowana SYSTEM DIN



WERSJA	00 / V01	OSD / V1SD	V1SP	01 / V02	01SD / V2SD
	1056/1298,88	1238/1522,74	1395/1715,85	1056/1298,88	1175/1445,25

KOLORYSTYKA

LAMISTONE CPL	289 szary	213 super biały	SILKSTONE	276 dąb polski
	640 grafite	641 titano		642 biały
UNI MAT PLUS	644 czarny	645 lava	646 stone	647 indigo
	648 moss	649 sage	650 szary	651 verde
		652 platino		

OŚCIEŻNICE



SYSTEM przylgowy	stała system POL-SKONE	regulowana system DIN	regulowana DIN SOLID	stała metalowa	regulowana metalowa	regulowana AQUA DIN
SYSTEM bezprzylgowy	stała DUO	regulowana DIN DUO	regulowana DIN DUO SOLID	regulowana VERTIGO	stała metalowa	regulowana metalowa
						regulowana AQUA DIN DUO

WYPOSAŻENIE

STANDARDOWE	
wersje OSD, 01SD, V1SP szkło hartowane biały mat o grubości 4 mm	
zamek jednopunktowy, rozstaw 72 mm (sys. przylgowy) lub magnetyczny (sys. bezprzylgowy) wpuszczany, na klucz (rozstaw 90 mm), na wkładkę (rozstaw 85 mm) lub do blokady łazienkowej (rozstaw 90 mm)	
zawiasy: typ K – do ościeżnicy system DIN, typ C – do ościeżnicy drewnianej, typ M – do ościeżnicy metalowej lub kryty DUO nikiel satyna („60“-„80“ – 2 szt., „90“ – 3 szt.)	
w przypadku skrzydła z samozamykaczem oraz ościeżnicą DIN lub metalową należy zastosować zawiasy typ T w ilości „60“-„80“ – 3 szt.; „90“-„100“ – 4 szt. (dopłata za dodatkowy zawias typ T w wysokości 30/36,90)	
sys. przylgowy, kolor czarny 644: zawiasy srebrne, zamek czarny	
sys. bezprzylgowy, kolor czarny 644: zawiasy i zamek w kolorze czarnym	
brak możliwości zastosowania szyby przeźiernej	
DODATKOWE (za dopłatą)	
rozmiar „100“ (wystrój szklenia jak w „90“)	+10%
system REVES (odwrotnej przyłgi) (wersja 00, 01) (powyżej zakresu ZW4 kąta otwarcia drzwi wynosi 88°)	220/270,60

trzeci zawias w skrzydle:	
typ C dla szer. „60“-„80“	40/49,20
typ K dla szer. „60“-„80“	40/49,20
typ M dla szer. „60“-„80“	17/20,91
kryty DUO dla szer. „60“-„80“	110/135,30
kryty TE dla szer. „60“-„80“	225/276,75
zmiana koloru zawiasów, zamka	str. 274
samozamkiacze, elektrozaczepy, rekuperacja, uszczelka opadająca	str. 266
wzmocnienie pod samozamykacz	25/30,75
drzwi niższe o 50 mm lub 100 mm	bez dopłaty
drzwi wyższe o 50 mm lub 100 mm (wymagany trzeci zawias za dopłatą)	+10%
drzwi wyższe o 150 mm lub 200 mm (wymagany trzeci zawias za dopłatą)	+20%
podcięcie wentylacyjne (str. 277)	35/43,05
szkło hartowane antisol szary (wzór V1SP)	50/61,50
szkło hartowane antisol ciemny szary (wzór V1SP)	100/123,00

CENA (zł)
netto/brutto
(VAT 23%)

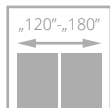
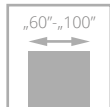

drzwi NOSTRE, wzór 03, ościeżnica regulowana SYSTEM DIN

NOSTRE

od **1036/1274,28**
cena skrzydła **netto**/brutto (PLN, VAT 23%)

- **solidna konstrukcja - ramiak drewniany**
- stabilne wypełnienie **z płyty pełnej**
- **kolorystyka** z powierzchni LAMISTONE CPL oraz SILKSTONE
- regulowany zawias typ K, typ C lub regulowany Duo



listwa dekoracyjna skrzydła NOSTRE



drzwi NOSTRE, wzór 03, ościeżnica regulowana SYSTEM DIN



WERSJA	00 / V01	OSD / V1SD	01 / V02	02 / V03	03 / V04
	1036/1274,28	1238/1522,74	1036/1274,28	1271/1563,33	1036/1274,28

KOLORYSTYKA

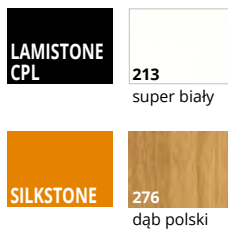

OŚCIEŻNICE



WYPOSAŻENIE

STANDARDOWE	
szkło biały mat o grubości 4 mm	
wersje OSD szkło hartowane biały mat o grubości 4 mm	
zamek jednopunktowy, rozstaw 72 mm (sys. przylgowy) lub magnetyczny (sys. bezprzylgowy) wpuszczany, na klucz (rozstaw 90 mm), na wkładkę (rozstaw 85 mm) lub do blokady łazienkowej (rozstaw 90 mm)	
zawiasy: typ K – do ościeżnicy system DIN, typ C – do ościeżnicy drewnianej, typ M – do ościeżnicy metalowej („60“-„80” – 2 szt., „90” – 3 szt.) lub kryty DUO nikiel satyna („60“-„70” – 2 szt., „80“-„90” – 3 szt.)	
w przypadku skrzydła z samozamykaczem oraz ościeżnicą DIN lub metalową należy zastosować zawiasy typ T w ilości „60“-„80” – 3 szt.; „90“-„100” – 4 szt. (dopłata za dodatkowy zawias typ T w wysokości 30/36,90)	
DODATKOWE (za dopłatą)	
rozmiar „100” (wystrój szklenia jak w „90”)	+10%
system REVES (odwrotnej przylgi) (wersja 00, 01, 02, 03) (powyżej zakresu ZW4 kąta otwarcia drzwi wynosi 88°)	220/270,60

trzeci zawias w skrzydle:	
typ C dla szer. „60“-„80”	40/49,20
typ K dla szer. „60“-„80”	40/49,20
typ M dla szer. „60“-„80”	17/20,91
kryty DUO dla szer. „60“-„80”	110/135,30
kryty TE dla szer. „60“-„80”	225/276,75
wzmocnienie pod samozamykacz	25/30,75
samozamykacze, elektrozaczepy, rekuperacja, uszczelka opadająca	str. 266
drzwi niższe o 50 mm lub 100 mm	bez dopłaty
drzwi wyższe o 50 mm lub 100 mm (wymagany trzeci zawias za dopłatą)	+10%
drzwi wyższe o 150 mm lub 200 mm (wymagany trzeci zawias za dopłatą)	+20%
podcięcie wentylacyjne (str. 277)	35/43,05

CENA (zł)
netto/brutto
(VAT 23%)

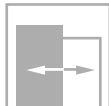
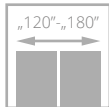
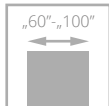

drzwi MAESTO, wzór W01, ościeżnica regulowana DIN

MAESTO

od **947/1164,81**
cena skrzydła **netto**/brutto (PLN, VAT 23%)



- **solidna konstrukcja - ramiak drewniany**
- **bogata kolorystyka powierzchni UNI MAT PLUS** charakteryzująca się jedwabistą haptką oraz specjalną powłoką odporną na ślady po palcach
- ozdobne **dekory aluminiowe w kolorze miedź mat, złoty mat lub czarny mat** o szerokości 25 mm
- ramka wystrojowa o szerokości 30 mm w kolorze skrzydła
- stabilne wypełnienie z płyty otworowanej



profil ramki wystrojowej



dedykowana klamka w kolorze miedź
- str. 280



drzwi MAESTO, wzór W02, ościeżnica regulowana DIN



WERSJA	W01 / VD1	W02 / VD2	W03 / VD3
	947/1164,81	1054/1296,42	1375/1691,25

KOLORYSTYKA

UNI MAT PLUS	640	641	642	643	644	645	
	grafite	titano	biały	beż	czarny	lava	
	646	647	648	649	650	651	652
	stone	indigo	moss	sage	szary	verde	platino

OŚCIEŻNICE

SYSTEM odwrótny przyłgi	SYSTEM przylgowy	regulowana system DIN	regulowana DIN SOLID	stała metalowa	regulowana metalowa	regulowana AQUA DIN
SYSTEM bezprzylgowy	regulowana DIN DUO	regulowana DIN DUO SOLID	regulowana VERTIGO	stała metalowa	regulowana metalowa	regulowana AQUA DIN DUO

WYPOSAŻENIE

STANDARDOWE – SYSTEM PRZYLGOWY
dekory aluminiowe kolor czarny/miedź/ złoty mat: zamek jednopunktowy, wpuszczany rozstaw 72 mm, na klucz (WK), na wkładkę (WB) lub do blokady łazienkowej (WC) kolor czarny kolor biały 642: zamek w kolorze białym
dekory aluminiowe kolor czarny/miedź/złoty mat: zawias typ T kolor czarny („60“-„80“ – 2 szt., „90“ – 3 szt.)
STANDARDOWE – SYSTEM BEZPRZYLGOWY
dekory aluminiowe kolor czarny/miedź/złoty mat: zamek magnetyczny, wpuszczany, na klucz (rozstaw 90 mm), do blokady łazienkowej (rozstaw 90 mm), na wkładkę (rozstaw 85 mm) kolor czarny kolor biały 642: zamek w kolorze białym
dekory aluminiowe kolor czarny/miedź/złoty mat: zawiasy kryty DUO kolor czarny („60“-„80“ – 2 szt., „90“ – 3 szt.) kolor biały 642: zawiasy w kolorze białym

STANDARDOWE
istnieje możliwość zamiany koloru zamka na kolor srebrny, biały – bez dopłaty
system REVES (odwrótny przyłgi): ze względu na ramkę wystrojową na skrzydle system REVES od zakresu regulacji ZW3 maksymalny kąt otwarcia skrzydła 80°
system HARMONY: ze względu na ramkę wystrojową na skrzydle system HARMONY ODW od grubości muru 115 mm maksymalny kąt otwarcia skrzydła 80°

DODATKOWE (za dopłatą)	
rozmiar „100“	+10%
system REVES (odwrótny przyłgi)	220/270,60
trzeci zawias w skrzydle lub zawias czopowy regulowany (cena za 1 szt.):	
typ T dla szer. „60“-„80“	30/36,90
typ T kolor czarny dla szer. „60“-„80“	95/116,85
kryty DUO dla szer. „60“-„80“	110/135,30
kryty TE dla szer. „60“-„80“	225/276,75
podcięcie wentylacyjne	35/43,05
samozamkacze, elektrozaczepy, rekuperacja, uszczelka opadająca	str. 266
system przesuwny	str. 156-165

CENA (zł)
netto/brutto
 (VAT 23%)

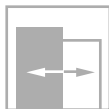
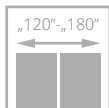
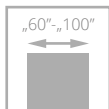

drzwi SALEA, wzór VD10, ościeżnica regulowana SYSTEM DIN

SALEA

792/974,16

cena skrzydła netto/brutto (PLN, VAT 23%)

- solidna **konstrukcja z drewnianej ramy**
- **kolorystyka** z powierzchni LAMISTONE CPL, SILKSTONE
- dekory ALU o szerokości 25 mm i 10 mm w kolorze czarny mat, chrom mat, miedź mat i złoty mat



dekory aluminiowe na powierzchni skrzydła w kolorze chrom mat



dekory aluminiowe na powierzchni skrzydła w kolorze złoty mat



dekory aluminiowe na powierzchni skrzydła w kolorze miedź mat



dekory aluminiowe na powierzchni skrzydła w kolorze czarny mat



drzwi SALEA wzór VD9, ościeżnica regulowana DIN





PANEL NADPROŻOWY
(str. 249)



WERSJA	VD9	VD10	VD11
	792/974,16	792/974,16	792/974,16

KOLORYSTYKA

LAMISTONE
CPL

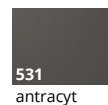
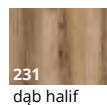
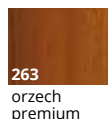
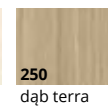
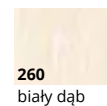
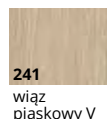
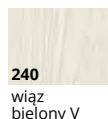

SILKSTONE

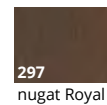
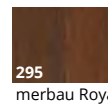
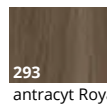
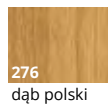

OŚCIEŻNICE

SYSTEM
odwrotnej
przyłgi

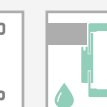

WYPOSAŻENIE

STANDARDOWE
zamek jednopunktowy, rozstaw 72 mm (sys. przyłgowy) lub magnetyczny (sys. bezprzyłgowy) wpuszczany, na klucz (rozstaw 90 mm), na wkładkę (rozstaw 85 mm) lub do blokady łazienkowej (rozstaw 90 mm)
zawiasy: typ K – do ościeżnicy system DIN, typ C – do ościeżnicy drewnianej, typ M – do ościeżnicy metalowej („60”-„80” – 2 szt., „90” – 3 szt.) lub kryty DUO nikiel satyna („60”-„70” – 2 szt., „80”-„90” – 3 szt.)
w przypadku skrzydła z samozamykaczem oraz ościeżnicą DIN lub metalową należy zastosować zawiasy typ T w ilości „60”-„80” – 3 szt.; „90”-„110” – 4 szt. (dopłata za dodatkowy zawias typ T w wysokości 30/36,90)
dekory aluminiowe o szerokości 25 mm i 10 mm w kolorze chrom mat, czarny mat, miedź mat, złoty mat

DODATKOWE (za dopłatą)	
rozmiar „100”	+10%
system REVES (odwrotnej przyłgi)	220/270,60
trzeci zawias w skrzydle:	
typ T dla szer. „60”-„80”	30/36,90
typ C dla szer. „60”-„80”	40/49,20
typ K dla szer. „60”-„80”	40/49,20
typ M dla szer. „60”-„80”	17/20,91
kryty DUO dla szer. „60”-„70”	110/135,30
kryty TE dla szer. „60”-„80”	225/276,75
wzmocnienie pod samozamykacz	25/30,75
samozamykacze, elektrozaczepy, rekuperacja, uszczelka opadająca	str. 266
drzwi niższe o 50 mm lub 100 mm	bez dopłaty
drzwi wyższe o 50 mm lub 100 mm (wymagany trzeci zawias za dopłatą)	+10%
drzwi wyższe o 150 mm (wymagany trzeci zawias za dopłatą)	+20%
podcięcie wentylacyjne	35/43,05
obrzeże aluminiowe (system bezprzyłgowy)	60/73,80

CENA (zł)
netto/brutto
(VAT 23%)

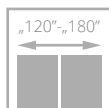
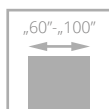

drzwi SONATA, wzór W4, ościeżnica regulowana SYSTEM DIN

SONATA

od **958/1178,34**
cena skrzydła **netto**/brutto (PLN, VAT 23%)



- **solidna konstrukcja - ramiak drewniany**
- stabilne wypełnienie z **płyty otworowanej**
- **kolorystyka** z powierzchni LAMISTONE CPL, SILKSTONE oraz UNI MAT PLUS
- regulowany zawias typ K, typ C oraz regulowany Duo



dekory aluminiowe na powierzchni skrzydła w kolorze miedź mat, złoty mat (wzór W09, W10, W11)



dekory aluminiowe na powierzchni skrzydła w kolorze czarny mat, chrom mat (wzór W09, W10, W11)



dekory aluminiowe na powierzchni skrzydła w kolorze chrom połysk (nie dot. wersji W4, W6), czarny, złoty połysk (opcja) – str. 275



dekory aluminiowe na powierzchni skrzydła w kolorze chrom mat (standard)

DRZWI WEWNĘTRZNE PŁYTOWE LAMINOWANE



drzwi SONATA, wzór W2, ościeżnica regulowana VERTIGO



WERSJA	W1 / VD1	W2 / VD2	W4 / VD4	W5 / VD5	W6 / VD6
LAMISTONE, SILKSTONE	958/1178,34	958/1178,34	958/1178,34	1030/1266,90	958/1178,34
UNI MAT PLUS	958/1178,34	958/1178,34	958/1178,34	1030/1266,90	958/1178,34



WERSJA	W7 / VD7	W8 / VD8	W09 / VD9	W10 / VD10	W11 / VD11
LAMISTONE, SILKSTONE	958/1178,34	958/1178,34	1004/1234,92	1004/1234,92	1107/1361,61
UNI MAT PLUS	958/1178,34	958/1178,34	-	-	-

PANEL NADPROŻOWY
(str. 249)



KOLORYSTYKA

LAMISTONE CPL	240	241	242	SILKSTONE				230	276
	wiąz bielony V	wiąz piaskowy V	wiąz szary V					dąb gran	dąb polski
UNI MAT PLUS	640	641	642	643	644	645	646	647	
	grafite	titano	biały	beż	czarny	lava	stone	indigo	
	648	649	650	651	652				
	moss	sage	szary	verde	platino				

OŚCIEŻNICE



SYSTEM przylgowy						
SYSTEM odwrotnej przylgi						
SYSTEM bezprzylgowy						

WYPOSAŻENIE

STANDARDOWE	
zamek jednopunktowy, rozstaw 72 mm (sys. przylgowy) lub magnetyczny (sys. bezprzylgowy) wpuszczany, na klucz (rozstaw 90 mm), na wkładkę (rozstaw 85 mm) lub do blokady łazienkowej (rozstaw 90 mm)	trzeci zawias w skrzydle: typ C dla szer. „60”-„80” 40/49,20 typ K dla szer. „60”-„80” 40/49,20 typ M dla szer. „60”-„80” 17/20,91 kryty DUO dla szer. „60”-„70” 110/135,30 kryty TE dla szer. „60”-„80” 225/276,75
zawiasy: typ K – do ościeżnicy system DIN, typ C – do ościeżnicy drewnianej, typ M – do ościeżnicy metalowej („60”-„80” – 2 szt., „90” – 3 szt.) lub kryty DUO nikiel satyna („60”-„70” – 2 szt., „80”-„90” – 3 szt.)	str. 266
w przypadku skrzydła z samozamykaczem oraz ościeżnicą DIN lub metalową należy zastosować zawiasy typ T w ilości „60”-„80” – 3 szt.; „90”-„100” – 4 szt. (dopłata za dodatkowy zawias typ T w wysokości 30/36,90)	ramiak (umożliwiający samodzielne skrócenie do 50 mm) (nie dot. wzoru W8, W09, W10, W11) 30/36,90 ramiak (umożliwiający samodzielne skrócenie do 90 mm) (nie dot. wzoru W8, W09, W10, W11) 40/49,20 wzmocnienie pod samozamykacz 25/30,75
wzory W09, W10, W11 dekory aluminiowe o szerokości 25 mm i 10 mm w kolorze chrom mat, czarny mat, miedz mat, złoty mat	drzwi niższe o 50 mm lub 100 mm bez dopłaty
wzory W1-W8: dekory aluminiowe o szerokości 7,2 mm w kolorze czarnym, chrom połysk (nie dot. wersji W4, W6), złoty połysk, chrom mat	drzwi wyższe o 50 mm lub 100 mm (wymagany trzeci zawias za dopłatą) +10%
wzory W8, W09, W10, W11: brak możliwości zastosowania szczeliny wentylacyjnej lub kratki wentylacyjnej	drzwi wyższe o 150 mm lub 200 mm (wymagany trzeci zawias za dopłatą) +20%
DODATKOWE (za dopłatą)	podcięcie wentylacyjne (str. 277) 35/43,05
rozmiar „100” +10%	obrzeże aluminiowe (system bezprzylgowy) 60/73,80
system REVES (odwrotnej przylgi) 220/270,60	obrzeże skrzydła w kolorze czarnym, szarym lub grafit bez dopłaty
wypełnienie z płyty wiórowej pełnej (zalecany trzeci zawias) 100/123,00	

CENA (zł)
netto/brutto
(VAT 23%)

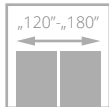
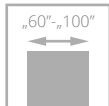

drzwi CREATO, wzór A02, ościeżnica regulowana SYSTEM DIN

CREATO

od **1161/1428,03**
cena skrzydła **netto**/brutto (PLN, VAT 23%)

- **solidna konstrukcja - ramiak drewniany**
- stabilne wypełnienie **z płyty otworowanej**
- **bogata kolorystyka powierzchni UNI MAT PLUS** charakteryzująca się **jedwabistą haptką oraz specjalną powłoką odporną na ślady po palcach**
- **bezpieczna laminowana** szyba VSG 44.2 w kolorze czarnym lub białym
- **wzmocniony zawias typ T lub regulowany Duo**



zawias kryty biały - opcja

DRZWI WEWNĘTRZNE PŁYTOWE LAMINOWANE



drzwi CREATO, wzór A01, ościeżnica regulowana SYSTEM DIN



SZYBA PRZEZIERNĄ, LAMINOWANĄ BIAŁY MAT LUB CZARNA

SZYBA LINEA CZARNA

WERSJA

A01 / V1SA

A02 / V2SA

A01 / V1SA

1161/1428,03

1257/1546,11

1367/1681,41



SZYBA HARTOWANĄ BIAŁY MAT LUB GRAFIT O GRUBOŚCI 6 MM

WERSJA

A01 / V1SA

A02 / V2SA

1161/1428,03

1257/1546,11



szyba LINEA czarna VSG/ESG 44.2 z obustronnym ornamentem (wer. AS)

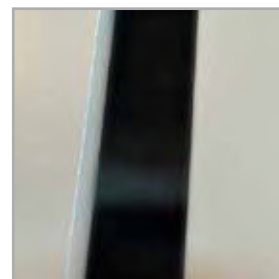

szyba przezierna, biały mat, czarna lub grafit (wer. A01, A02)

KOLORYSTYKA

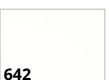
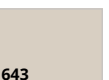
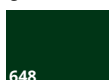
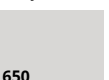
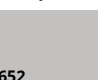

UNI MAT PLUS

640
grafito641
titano642
biały643
beż644
czarny645
lava646
stone647
indigo648
moss649
sage650
szary651
verde652
platino

OŚCIEŻNICE



SYSTEM odwrótny przylgi



SYSTEM przylgowy

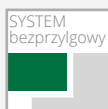

SYSTEM bezprzylgowy



stała system POL-SKONE



regulowana DIN SOLID



regulowana system DIN



stała metalowa



regulowana metalowa



regulowana AQUA DIN



stała DUO



regulowana DIN DUO



regulowana DIN DUO SOLID



regulowana VERTIGO

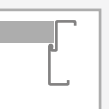

stała metalowa



regulowana metalowa



regulowana AQUA DIN DUO

WYPOSAŻENIE

STANDARDOWE

szkło laminowane 44.2 w kolorze czarnym, przeziernym lub białym mat o grubości 8,5 mm (wzory A01 – 58 mm, A02 – 208 mm)*
wersje z szybą laminowaną czarną: zamek w kolorze czarnym, zawiasy typ T lub DUO w kolorze czarnym
wersje z szybą laminowaną przezierną lub biały mat: zamek i zawiasy w kolorze srebrnym

zamek jednopunktowy, rozstaw 72 mm (sys. przylgowy) lub magnetyczny (sys. bezprzylgowy) wpuszczany, na klucz (rozstaw 90 mm), na wkładkę (rozstaw 85 mm) lub do blokady łazienkowej (rozstaw 90 mm)

zawiasy: typ T czarny - do ościeżnicy system DIN oraz metalowej, typ C, D srebrny - do ościeżnicy drewnianej („60”-„80” – 2 szt., „90” – 3 szt.) lub kryty DUO czarny do systemu bezprzylgowego („60”-„70” – 2 szt., „80”-„90” – 3 szt.)

DODATKOWE (za dopłatą)

rozmiar „100” **+10%**system REVES (odwrótny przylgi) **220/270,60**wypełnienie z płyty wiórowej pełnej (zalecany trzeci zawias) **100/123,00**

trzeci zawias w skrzydle:

typ D dla szer. „60”-„80” **17/20,91**typ C dla szer. „60”-„80” **40/49,20**typ T dla szer. „60”-„80” **30/36,90**kryty DUO dla szer. „60”-„70” **110/135,30**kryty TE dla szer. „60”-„80” **225/276,75**

zmiana koloru zawiasów, zamka str. 274

samozamykacze, elektrozaczepy, rekuperacja, uszczelka opadająca str. 266

wersje A01, A02 drzwi niższe o 50 mm bez dopłaty

wersje A01, A02 drzwi wyższe o 100 mm **+10%**

(wymagany trzeci zawias za dopłatą)

wersje A01, A02 drzwi wyższe o 200 mm **+20%**

(wymagany trzeci zawias za dopłatą)

obrzeże skrzydła w kolorze czarnym bez dopłaty

(nie dot. system REVES)

system przesuwny (nie dot. wersji A01) str. 156-165

podcięcie wentylacyjne A01 **35/43,05**

w szerokościach „60”-„100” (str. 277)

podcięcie wentylacyjne A02 **100/123,00**

w szerokościach „70”-„100” (str. 277)

CENA (zł)
netto/brutto
(VAT 23%)

*tolerancja wymiaru +/- 2 mm

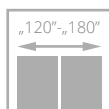
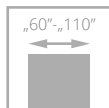

drzwi ETIUDA, wzór B1, ościeżnica regulowana SYSTEM DIN

ETIUDA

od **576/708,48**
cena skrzydła **netto**/brutto (PLN, VAT 23%)

- **solidna konstrukcja - ramiak drewniany**
- **kolorystyka** z powierzchni LAMISTONE CPL oraz SILKSTONE
- **hartowana szyba** w kolorze biały mat lub brąz mat o grubości 6 mm
- ozdobne listwy przyszybowe w kolorze srebrnym lub czarnym
- regulowany zawias typ K, typ C oraz regulowany typ DUO



alumińowe listwy dekoracyjne



opcja: alumińowe listwy dekoracyjne w kolorze czarnym

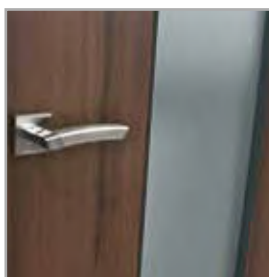

opcja: alumińowe listwy przyszybowe w kolorze czarnym

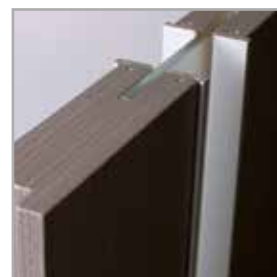

górną krawędź skrzydła bez przyłgi

DRZWI WEWNĘTRZNE PŁYTOWE LAMINOWANE



drzwi ETIUDA, wzór B1 (drzwi po lewej), wzór A01 (drzwi po prawej), ościeżnica stała SYSTEM POL-SKONE



WERSJA	B0 / V00	B1 / VD11	A01 / V1SA	A02 / V2SA
	576/708,48	906/1114,38	1215/1494,45	1307/1607,61

KOLORYSTYKA

LAMISTONE CPL	231 dąb halif	240 wiąz bielony V	241 wiąz płaskowy V	242 wiąz szary V	243 dąb delano	250 dąb terra	213 super biały
	260 biały dąb	263 orzech premium	289 szary	531 antracyt			
SILKSTONE	230 dąb gran	276 dąb polski	293 antracyt Royal	297 nugat Royal			

OŚCIEŻNICE

SYSTEM przylgowy							
	stala system POL-SKONE	regulowana system DIN	regulowana DIN SOLID	stala metalowa	regulowana metalowa	regulowana AQUA DIN	
SYSTEM bezprylgowy							
	stala DUO	regulowana DIN DUO	regulowana DIN DUO SOLID	regulowana VERTIGO	stala metalowa	regulowana metalowa	regulowana AQUA DIN DUO

WYPOSAŻENIE

STANDARDOWE

szkło hartowane biały/brąz mat o grubości 6 mm
brak możliwości zastosowania szyby w kolorze czarnym
szerokość szklenia w wersji A01 – 58 mm; A02 – 208 mm*
zamek jednopunktowy, rozstaw 72 mm (sys. przylgowy)
lub magnetyczny (sys. bezprylgowy) wpuszczany, na klucz
(rozstaw 90 mm), na wkładkę (rozstaw 85 mm) lub do blokady
łazienkowej (rozstaw 90 mm)
zawiasy: typ K srebrny – do ościeżnicy system DIN, typ C srebrny –
do ościeżnicy drewnianej, typ M srebrny – do ościeżnicy metalowej
lub kryty DUO nikiel satyna („60“-„80” – 2 szt., „90” – 3 szt.)
w przypadku skrzydła z samozamykaczem oraz ościeżnicą DIN
lub metalową należy zastosować zawiasy typ T w ilości „60“-„80” – 3 szt.;
„90“-„110” – 4 szt. (dopłata za dodatkowy zawias typ T w wysokości
30/36,90)

wersja B1: wypełnienie z płyty pełnej

DODATKOWE (za dopłatą)

rozmiar „100”	+10%
rozmiar „110” (dot. wersji B0, B1)	+20%
wypełnienie z płyty wiórowej otworowanej (wersje B0, A01, A02)	130/159,90
wypełnienie z płyty wiórowej pełnej (wersje B0, A01, A02) (zalecany trzeci zawias)	150/184,50
trzeci zawias w skrzydle lub zawias czopowy regulowany (cena za 1 szt.):	
typ C dla szer. „60“-„80”	40/49,20
typ K dla szer. „60“-„80”	40/49,20
typ M dla szer. „60“-„80”	17/20,91
kryty DUO dla szer. „60“-„80”	110/135,30
zmiana koloru zawiasów, zamka	str. 274
samozamykacz, elektrozaczepy, rekuperacja, uszczelka opadająca	str. 266

*tolerancja wymiaru +/- 2 mm

ramiak (umożliwiający samodzielne skrócenie do 50 mm) (dot. wersji B0)	30/36,90
ramiak (umożliwiający samodzielne skrócenie do 90 mm) (dot. wersji B0)	40/49,20
wzmocnienie pod samozamykacz (nie dot. wersji A01, A02)	25/30,75
drzwi niższe o 50 mm lub 100 mm (nie dot. wersji A01, A02)	bez dopłaty
drzwi wyższe o 50 mm lub 100 mm (wymagany trzeci zawias za dopłatą) (nie dot. wersji A01, A02)	+10%
drzwi wyższe o 150 mm lub 200 mm (wymagany trzeci zawias za dopłatą) (nie dot. wersji A01, A02)	+20%
wersje A01, A02 drzwi niższe o 50 mm	bez dopłaty
wersje A01, A02 drzwi wyższe o 100 mm (wymagany trzeci zawias za dopłatą)	+10%
wersje A01, A02 drzwi wyższe o 200 mm (wymagany trzeci zawias za dopłatą)	+20%
podcięcie wentylacyjne (dot. wersji B0, B1) (str. 277)	35/43,05
podcięcie wentylacyjne A01 w szerokościach „60“-„100” (str. 277)	35/43,05
podcięcie wentylacyjne A02 w szerokościach „70“-„100” (str. 277)	100/123,00
szyba hartowana 6 mm w kolorze grafit lub przezierna	+10%
zmiana koloru listew dekoracyjnych na kolor czarny:	
wersja B1	75/92,25
wersja A01, A02	75/92,25
system przesuwany (nie dot. wersji A01)	str. 156-165

CENA (zł)
netto/brutto
(VAT 23%)

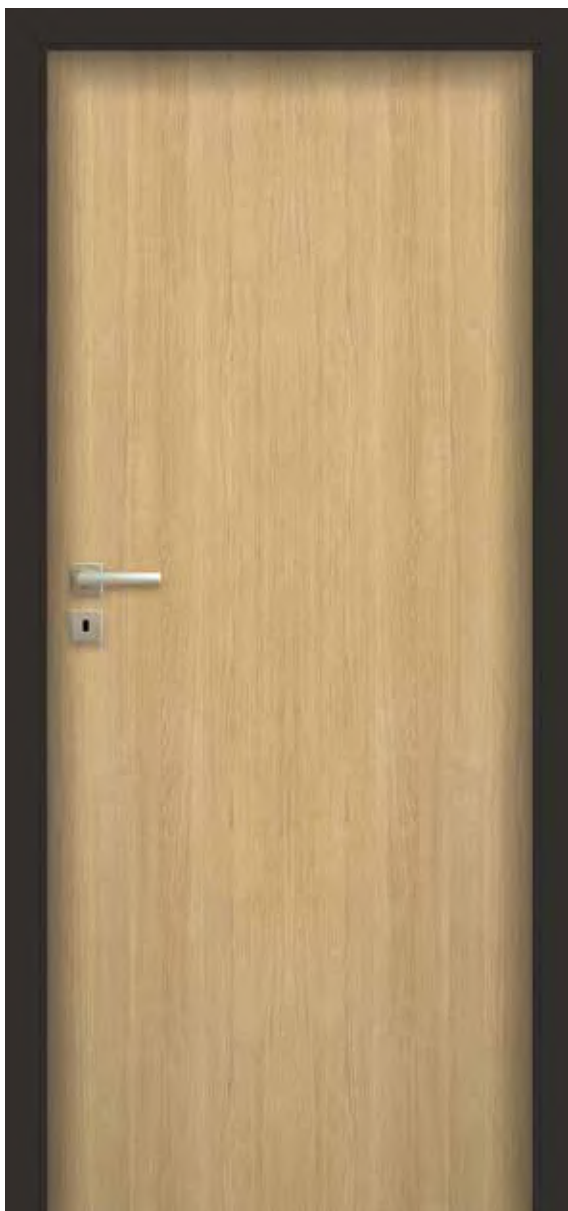
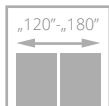
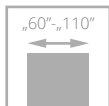

LOFTY

od **586/720,78**
cena skrzydła **netto**/brutto (PLN, VAT 23%)

- **solidna konstrukcja - ramiak drewniany**
- stabilne wypełnienie **z płyty pełnej**
- regulowany, wzmocniony zawias typ T oraz regulowany typ DUO w kolorze czarnym

drzwi LOFTY, wzór W00, ościeżnica regulowana SYSTEM DIN kolor black

DRZWI WEWNĘTRZNE PŁYTOWE LAMINOWANE



drzwi LOFTY, wzór W00, ościeżnica regulowana DIN kolor czarny 644



CENA ZESTAWU
 =
CENA SKRZYDŁA
 +
CENA OŚCIEŻNICY DIN/DIN DUO
 (644 czarny)
 lub
CENA OŚCIEŻNICY HARMONY
 (BLACK MAT RAL 9005)
 lub
CENA OŚCIEŻNICY METALOWEJ

WERSJA	W00 / V00
ECO TOP	586/720,78
LAMISTONE CPL	726/892,98
SILKSTONE	726/892,98
FORNIROWANE GRUPA A	1160/1426,80
FORNIROWANE GRUPA D	1395/1715,85

KOLORYSTYKA

ECO TOP	121 dąb	141 dąb Salinas	160 dąb sonoma	161 dąb halif
	SILKSTONE	230 dąb gran	276 dąb polski	
		LAMISTONE CPL	231 dąb halif	243 dąb delano
	FORNIROWANE GRUPA A		334 dąb europejski	FORNIROWANE GRUPA D
460 makassar				

OŚCIEŻNICE



SYSTEM przylgowy					
	regulowana system DIN	regulowana DIN SOLID	stała metalowa	regulowana metalowa	regulowana AQUA DIN
SYSTEM bezprylgowy					
	regulowana system DIN DUO	regulowana DIN DUO SOLID	stała metalowa	regulowana metalowa	regulowana AQUA DIN DUO

WYPOSAŻENIE

STANDARDOWE	
zamek jednopunktowy w kolorze czarnym, rozstaw 72 mm (sys. przylgowy) lub magnetyczny (sys. bezprylgowy) wpuszczany, na klucz (rozstaw 90 mm), na wkładkę (rozstaw 85 mm) lub do blokady łazienkowej (rozstaw 90 mm)	wzmocnienie pod samozamykacz 25/30,75
zawiasy: typ T – do ościeżnicy metalowej lub kryty DUO w kolorze czarnym („60”-„80” – 2 szt., „90” – 3 szt.)	samozamykacze, elektrozaczepy, rekuperacja, uszczelka opadająca str. 266
w przypadku skrzydła z samozamykaczem oraz ościeżnicą DIN lub metalową należy zastosować zawiasy typ T w ilości „60”-„80” – 3 szt.; „90”-„110” – 4 szt. (dopłata za dodatkowy zawias typ T w wysokości 95/116,85)	drzwi niższe o 50 mm lub 100 mm bez dopłaty
DODATKOWE (za dopłatą)	drzwi wyższe o 50 mm lub 100 mm (wymagany trzeci zawias za dopłatą) +10%
rozmiar „100” +20%	drzwi wyższe o 150 mm lub 200 mm (wymagany trzeci zawias za dopłatą) +20%
rozmiar „110” +40%	podcięcie wentylacyjne (str. 277) 35/43,05
system REVES (odwrotnej przylgi) 220/270,60	obrzeże skrzydła w kolorze czarnym bez dopłaty
trzeci zawias w skrzydle lub zawias czopowy regulowany (cena za 1 szt.):	obrzeże ABS w kolorze czarnym lub dąb polski (nie dot. system REVES) bez dopłaty
typ T kolor czarny dla szer. „60”-„80” 95/116,85	
kryty DUO kolor czarny dla szer. „60”-„80” 130/159,90	
kryty TE kolor czarny dla szer. „60”-„80” 345/424,35	
ramiak (umożliwiający samodzielne skrócenie do 50 mm) 30/36,90	
ramiak (umożliwiający samodzielne skrócenie do 90 mm) 40/49,20	

CENA (zł)
netto/brutto
 (VAT 23%)

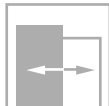
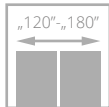
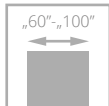

drzwi ZENN, wzór W00, ościeżnica regulowana DIN

ZENN

od **749/921,27**
cena skrzydła **netto**/brutto (PLN, VAT 23%)

- nowa unikalna powierzchnia CPL 0,15 ze strukturą tkaniny Inianej przeplatanej metalicznym blaskiem
- solidna konstrukcja - ramiak drewniany
- stabilne wypełnienie z płyty otworowanej
- bezpieczna, hartowana szyba laminowana czarny mat



struktura powierzchni



drzwi ZENN, wzór A01, ościeżnica regulowana DIN



WERSJA **W00 / V01**
749/921,27

A01 / V1SA
1227/1509,21

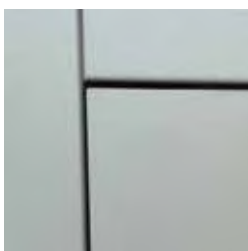

kolor filo – obrzeże stone



kolor fibra – obrzeże lava



kolor lino – obrzeże titano



nowa **unikalna powierzchnia** CPL 0,15 ze strukturą **tkaniny Inianej** przeplatanej **metalicznym blaskiem**

KOLORYSTYKA

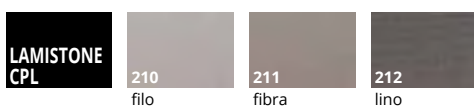

OŚCIEŻNICE



regulowana system DIN



regulowana DIN SOLID



stała metalowa



regulowana metalowa



regulowana AQUA DIN

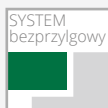

regulowana DIN DUO



regulowana DIN DUO SOLID



regulowana VERTIGO



stała metalowa



regulowana metalowa



regulowana AQUA DIN DUO

WYPOSAŻENIE

STANDARDOWE
wzór A01: szyba laminowana VSG 44.2 w kolorze czarny mat o grubości 8,4 mm
SYSTEM PRZYLGOWY
zamek jednopunktowy, wpuszczany rozstaw 72 mm, na klucz (WK), na wkładkę (WB), lub do blokady łazienkowej (WC) kolor czarny
zawias typ T kolor czarny („60”-„80” – 2 szt., „90” – 3 szt.)
SYSTEM BEZPRZYLGOWY
zamek magnetyczny, wpuszczany, na klucz (WK) - rozstaw 90 mm, do blokady łazienkowej (WC) - rozstaw 90 mm; na wkładkę (WB) - rozstaw 85 mm – kolor czarny
zawiasy bezprzylgowe kryte (system bezprzylgowy DUO) - czarny („60”-„80” – 2 szt., „90” – 3 szt.)
obrzeże o powierzchni UNI MAT PLUS: kolor filo – obrzeże stone, kolor fibra – obrzeże lava, kolor lino – obrzeże titano

DODATKOWE (za dopłatą)	
rozmiar „100”	+10%
system REVES (odwrotnej przylgi)	220/270,60
wypełnienie z płyty wiórowej pełnej (W00) (zalecany trzeci zawias w skrzydle za dopłatą)	150/184,50
trzeci zawias w skrzydle lub zawias czopowy regulowany (cena za 1 szt.):	
typ T kolor czarny dla szer. „60”-„80”	95/116,85
kryty DUO kolor czarny dla szer. „60”-„80”	130/159,90
kryty TE kolor czarny dla szer. „60”-„80”	345/424,35
podcięcie wentylacyjne (nie dot. A01) (str. 277)	35/43,05
podcięcie wentylacyjne (wersja A01)	100/123,00
samozamkniętacz, elektrozaczep, rekuperacja, uszczelka opadająca	str. 266
system przesuwny do zabudowy, naścienny, Premium (nie dot. A01)	str. 156-165

CENA (zł)
netto/brutto
(VAT 23%)

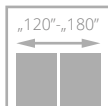
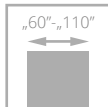

HAPTIC

od **576/708,48**
cena skrzydła **netto**/brutto (PLN, VAT 23%)

- **solidna konstrukcja - ramiak drewniany**
- **bogata kolorystyka powierzchni UNI MAT PLUS** charakteryzująca się jedwabistą haptką oraz specjalną powłoką odporną na ślady po palcach
- regulowany zawias typ C, K, T lub regulowany DUO

II klasa

drzwi HAPTIC, wzór 00, ościeżnica regulowana DIN

DRZWI WEWNĘTRZNE PŁYTOWE LAMINOWANE



drzwi HAPTIC, wzór 00, ościeżnica regulowana DIN



WERSJA	00 / V00	02 / V2S	04 / V4SD	05 / V5SD	03SD / V3SD
	576/708,48	722/888,06	796/979,08	796/979,08	931/1145,13



OBRZEŻA ABS

bez dopłaty

KOLORYSTYKA

UNI MAT PLUS	640	641	642	643	644	645	
	grafite	titano	biały	beż	czarny	lava	
	646	647	648	649	650	651	652
	stone	indigo	moss	sage	szary	verde	platino

OŚCIEŻNICE



SYSTEM przylgowy	regulowana system DIN	regulowana DIN SOLID	stała metalowa	regulowana metalowa	regulowana AQUA DIN		
SYSTEM bezprzylgowy	stała DUO	regulowana DIN DUO	regulowana DIN DUO SOLID	regulowana VERTIGO	stała metalowa	regulowana metalowa	regulowana AQUA DIN DUO

WYPOSAŻENIE

STANDARDOWE	
szkło biały/braz mat lub przezierne o grubości 4 mm	
wzór 03SD standard - szyba hartowana biały/braz mat 4 mm	
zamek jednopunktowy, rozstaw 72 mm (sys. przylgowy)	
lub magnetyczny (sys. bezprzylgowy) wpuszczany, na klucz (rozstaw 90 mm), na wkładkę (rozstaw 85 mm) lub do blokady łazienkowej (rozstaw 90 mm)	
zawiasy: typ T lub typ K srebrny – do ościeżnicy system DIN, typ C srebrny – do ościeżnicy drewnianej, typ M srebrny – do ościeżnicy metalowej lub kryty DUO nikiel satyna („60“-„80” – 2 szt., „90” – 3 szt.)	
w przypadku skrzydła z samozamykaczem oraz ościeżnicą DIN lub metalową należy zastosować zawiasy typ T w ilości „60“-„80” – 3 szt.; „90“-„110” – 4 szt. (dopłata za dodatkowy zawias typ T w wysokości 30/36,90)	
DODATKOWE (za dopłatą)	
rozmiar „100” (wystrój szklenia jak w „90”)	+10%
rozmiar „110” (wystrój szklenia jak w „90”)	+20%
system REVES (odwrotnej przylgi) (wersja 00)	220/270,60
wypełnienie z płyty wiórowej otworowanej	130/159,90
wypełnienie z płyty wiórowej pełnej (zalecany trzeci zawias)	150/184,50

trzeci zawias w skrzydle lub zawias czopowy regulowany (cena za 1 szt.):	
typ M dla szer. „60“-„80”	17/20,91
kryty DUO dla szer. „60“-„80”	110/135,30
kryty TE dla szer. „60“-„80”	225/276,75
zmiana koloru zawiasów, zamka	str. 274
samoamykacze, elektrozaczepty, rekuperacja, uszczelka opadająca	str. 266
ramiak (umożliwiający samodzielne skrócenie do 50 mm)	30/36,90
ramiak (umożliwiający samodzielne skrócenie do 90 mm)	40/49,20
wzmocnienie pod samozamykacz	25/30,75
drzwi niższe o 50 mm lub 100 mm	bez dopłaty
drzwi wyższe o 50 mm lub 100 mm (wymagany trzeci zawias za dopłatą)	+10%
drzwi wyższe o 150 mm lub 200 mm (wymagany trzeci zawias za dopłatą)	+20%
podcięcie wentylacyjne (str. 277)	35/43,05
szkło hartowane (wersja 02, 04, 05)	45/55,35
szkło hartowane przezierne o grubości 4 mm	+10%
obrzeże ABS w kolorze czarnym, białym, titano, dąb polski lub antracyt (nie dot. system REVES)	bez dopłaty

CENA (zł)
netto/brutto
(VAT 23%)

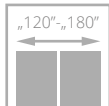
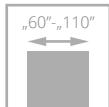

drzwi DECO, wzór 00, ościeżnica regulowana SYSTEM DIN

DECO

od **645/793,35**
cena skrzydła **netto**/brutto (PLN, VAT 23%)



- **solidna konstrukcja - ramiak drewniany**
- **powierzchnia pokryta laminatem CPL o grubości 0,2 mm, 0,5 mm lub 0,7 mm odporna na wycieranie i chemię**
- ościeżnica pokryta **laminatem CPL o grubości 0,2 mm**
- drzwi dostępne również w **III klasie mechanicznej** (str. 168)
- regulowany zawias typ C, K, T lub regulowany DUO



ramka



szklenie



drzwi DECO, wzór 05, ościeżnica regulowana SYSTEM DIN





WERSJA	00 / V00	02 / V2S	03SD / V3SD	04 / V4SD	05 / V5SD
LAMINOWANE CPL 0,2 mm	645/793,35	781/960,63	895/1100,85	845/1039,35	845/1039,35

KOLORYSTYKA

SILKSTONE CPL 0,5 mm	976 dąb polski	993 antracyt Royal	995 merbau Royal	997 nugat Royal						
LAMINOWANE CPL 0,2 mm	820 biały	222 szary	821 antracyt	863 orzech premium	225 dąb terra	227 dąb delano	844 czarny	280 dąb halif	833 dąb Salinas	834 dąb natura
LAMINOWANE CPL 0,5 mm*	945 biały struktura	922 szary struktura	926 antracyt struktura	963 orzech premium	946 czarny struktura	961 dąb halif	933 dąb Salinas	934 dąb natura	825 dąb terra	
LAMINOWANE CPL 0,7 mm*	745 biały struktura	722 szary struktura	726 antracyt struktura	763 orzech premium	746 czarny struktura	761 dąb halif	733 dąb Salinas	734 dąb natura	725 dąb terra	
LAMINOWANE HPL*										

* dostępne po konsultacji z Działem Handlowym
Dla skrzydeł z laminatem struktura, powierzchnia ościeżnicy z laminatem gładkim.

OŚCIEŻNICE



WYPOSAŻENIE

STANDARDOWE

szkło białe mat lub przeźnerne o grubości 4 mm
szkło hartowane białe mat (wersja 03SD)
zamek jednopunktowy, rozstaw 72 mm (sys. przylgowy)
lub magnetyczny (sys. bezprzylgowy) wpuszczany, na klucz
(rozstaw 90 mm), na wkładkę (rozstaw 85 mm) lub do blokady
łazienkowej (rozstaw 90 mm)

zawiasy: typ T lub typ K srebrny – do ościeżnicy system DIN,
typ C srebrny – do ościeżnicy drewnianej, typ M – do ościeżnicy
metalowej lub kryty DUO nikiel satyna („60”-„80” – 2 szt., „90” – 3 szt.)

w przypadku skrzydła z samozamykaczem oraz ościeżnicą DIN lub
metalową należy zastosować zawiasy typ T w ilości „60”-„80” – 3 szt.;
„90”-„110” – 4 szt. (dopłata za dodatkowy zawias typ T w wysokości
30/36,90)

DODATKOWE (za dopłatą)

rozmiar „100” (wystрій szklenia jak w „90”)	+10%
rozmiar „110” (wystрій szklenia jak w „90”)	+20%
system REVES (odwrotnej przylgi) (wersja 00)	220/270,60
dopłata za laminat CPL 0,5 mm („60” - „90”)*	160/196,80
dopłata za laminat CPL 0,7 mm („60” - „90”)*	170/209,10
dopłata za laminat CPL 0,5 mm („90+” - „110”)*	180/221,40
dopłata za laminat CPL 0,7 mm („90+” - „110”)*	190/233,70
kolorystyka SILKSTONE CPL 0,5 mm (ramka w przypadku skrzydeł szklonych oraz ościeżnica wykonywane są w powierzchni SILKSTONE)	350/430,50

trzeci zawias w skrzydle lub zawias czopowy regulowany (cena za 1 szt):

typ C dla szer. „60”-„80”	40/49,20
typ M dla szer. „60”-„80”	17/20,91
typ T dla szer. „60”-„80”	30/36,90
kryty DUO dla szer. „60”-„80”	110/135,30
kryty TE dla szer. „60”-„80”	225/276,75

samozamykacze, elektrozaczepy, rekuperacja, uszczelka opadająca str. 266

ramiak (umożliwiający samodzielne skrócenie do 50 mm) 30/36,90

ramiak (umożliwiający samodzielne skrócenie do 90 mm) 40/49,20

wzmocnienie pod samozamykacz 25/30,75

drzwi niższe o 50 mm lub 100 mm bez dopłaty

nietypowa wysokość +10%

drzwi wyższe o 50 mm lub 100 mm (wymagany trzeci zawias za dopłatą) +10%

drzwi wyższe o 150 mm lub 200 mm (wymagany trzeci zawias za dopłatą) +20%

podcięcie wentylacyjne (str. 277) 35/43,05

szkło hartowane: wersja 02, 04, 05 40/49,20

szkło hartowane przeźnerne o grubości 4 mm +10%

możliwość wykonania obrzeża w innym kolorze - black, szary, grafit 120/147,60

obrzeże ABS w kolorze czarnym, białym, tytano, dąb polski lub antracyt (nie dot. system REVES) bez dopłaty

CENA (zł)
netto/brutto
(VAT 23%)

wypełnienie z płyty wiórowej otworowanej 130/159,90

wypełnienie z płyty wiórowej pełnej (zalecany trzeci zawias) 150/184,50

* dopłata do standardowej wysokości drzwi

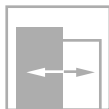
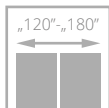
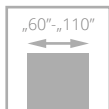

II klasa



drzwi DECO HPL, wzór 00, ościeżnica regulowana SYSTEM DIN

DECO HPL

od **995**/1223,85
cena skrzydła **netto**/brutto (PLN, VAT 23%)

NOWOŚĆ

**NOWE
KOLORY**

- **solidna konstrukcja - ramiak drewniany**
- powierzchnia pokryta **laminatem HPL EGGER** o grubości **0,8 mm** o wysokiej odporności na uszkodzenia mechaniczne i zarysowania; charakteryzuje się odpornością na wilgoć, zmiany temperatury i łatwością w utrzymaniu czystości
- ościeżnica pokryta **laminatem CPL** o grubości **0,15 mm**
- drzwi dostępne również w **III klasie mechanicznej** (str. 168)
- regulowany zawias typ C, K, T lub regulowany DUO



ramka



szklenie



drzwi DECO HPL, wzór 00, ościeżnica regulowana SYSTEM DIN





WERSJA	00 / V00	02 / V2S	03SD / V3SD	04 / V4SD	05 / V5SD
LAMINOWANE HPL EGGER ST12	1095/1346,85	1231/1514,13	1345/1654,35	1295/1592,85	1295/1592,85
LAMINOWANE HPL EGGER UNI ST9	995/1223,85	1131/1391,13	1245/1531,35	1195/1469,85	1195/1469,85

dostępne wymiary 60-90; wydłużone max o 100 mm

OŚCIEŻNICA REGULOWANA SYSTEM DIN		OŚCIEŻNICA REGULOWANA SYSTEM DIN AQUA		OŚCIEŻNICA REGULOWANA SYSTEM DIN SOLID		OŚCIEŻNICA REGULOWANA SYSTEM DIN DUO		OŚCIEŻNICA REGULOWANA SYSTEM DIN DUO AQUA		OŚCIEŻNICA REGULOWANA SYSTEM DIN DUO SOLID	
symbol	LAMINAT EGGER 0,15	symbol	LAMINAT EGGER 0,15	symbol	LAMINAT EGGER 0,15	symbol	LAMINAT EGGER 0,15	symbol	LAMINAT EGGER 0,15	symbol	LAMINAT EGGER 0,15
ZP1A	637/783,51	ZP1A	713/876,99	ZP1A	805/990,15	ZD1	1041/1280,43	ZD1	1175/1445,25	ZD1	1335/1642,05
ZP1B	637/783,51	ZP1B	713/876,99	ZP1B	805/990,15	ZD2	1041/1280,43	ZD2	1175/1445,25	ZD2	1335/1642,05
ZP2	656/806,88	ZP2	735/904,05	ZP2	830/1020,9	ZD3	1041/1280,43	ZD3	1175/1445,25	ZD3	1335/1642,05
ZP3	672/826,56	ZP3	753/926,19	ZP3	851/1046,73	ZD4	1071/1317,33	ZD4	1209/1487,07	ZD4	1375/1691,25
ZP4	686/843,78	ZP4	770/947,10	ZP4	870/1070,10	ZD5	1083/1332,09	ZD5	1223/1504,29	ZD5	1390/1709,70
ZP5	705/867,15	ZP5	791/972,93	ZP5	894/1099,62	ZD6	1100/1353,00	ZD6	1242/1527,66	ZD6	1413/1737,99
ZP6	728/895,44	ZP6	818/1006,14	ZP6	924/1136,52	ZD7	1120/1377,60	ZD7	1265/1555,95	ZD7	1439/1769,97
ZP7	748/920,04	ZP7	840/1033,20	ZP7	951/1169,73	ZD8	1140/1402,20	ZD8	1288/1584,24	ZD8	1465/1801,95
ZP8	771/948,33	ZP8	867/1066,41	ZP8	951/1169,73	ZD9	1162/1429,26	ZD9	1313/1614,99	ZD9	1494/1837,62
ZP9	793/975,39	ZP9	892/1097,16	ZP9	1009/1241,07	ZD10	1179/1450,17	ZD10	1332/1638,36	ZD10	1516/1864,68
ZP10	814/1001,22	ZP10	916/1126,68	ZP10	1038/1276,74	ZD11	1198/1473,54	ZD11	1354/1665,42	ZD11	1542/1896,66
ZP11	846/1040,58	ZP11	952/1170,96	ZP11	1080/1328,40	ZD12	1225/1506,75	ZD12	1385/1703,55	ZD12	1576/1938,48
						ZD13	1244/1530,12	ZD13	1407/1730,61	ZD13	1602/1970,46

KOLORYSTYKA

NOWOŚĆ

LAMINOWANE HPL
EGGER 0,8 mm
DREWNOPODOBNE
STRUKTURA ST12

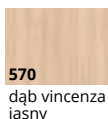

570
dąb vincenza
jasny



571
dąb vincenza



572
dąb kendal
naturalny

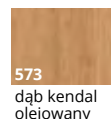

573
dąb kendal
olejowany

NOWOŚĆ

LAMINOWANE HPL
EGGER 0,8 mm
UNI
STRUKTURA ST9



574
kaszmir

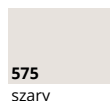

575
szary



576
biały alpejski

OŚCIEŻNICE



regulowana
system DIN



regulowana
DIN SOLID



stała metalowa



regulowana
metalowa



metalowa
DIAGONAL



regulowana
AQUA DIN

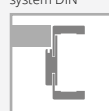
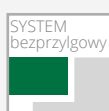

regulowana
DIN DUO

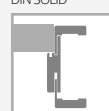

regulowana
DIN DUO SOLID



stała metalowa



regulowana
metalowa



regulowana
AQUA DIN DUO

WYPOSAŻENIE

STANDARDOWE

szkło biały mat lub przezierne o grubości 4 mm
szkło hartowane biały mat (wersja 03SD)
zamek jednopunktowy, rozstaw 72 mm (sys. przylgowy)
lub magnetyczny (sys. bezprzylgowy) wpuszczany, na klucz
(rozstaw 90 mm), na wkładkę (rozstaw 85 mm) lub do blokady
łazienkowej (rozstaw 90 mm)
zawiasy: typ T lub typ K srebrny – do ościeżnicy system DIN,
typ C srebrny – do ościeżnicy drewnianej, typ M – do ościeżnicy
metalowej lub kryty DUO nikiel satyna („60”-„80” – 2 szt., „90” – 3 szt.)
w przypadku skrzydła z samozamykaczem oraz ościeżnicą DIN lub
metalową należy zastosować zawiasy typ T w ilości „60”-„80” – 3 szt.;
„90”-„110” – 4 szt. (dopłata za dodatkowy zawias typ T w wysokości
30/36,90)

DODATKOWE (za dopłatą)

system REVES (odwrotnej przylgi) (wersja 00) 220/270,60
trzeci zawias w skrzydle lub zawias czopowy regulowany (cena za 1 szt):
typ C dla szer. „60”-„80” 40/49,20
typ M dla szer. „60”-„80” 17/20,91
typ T dla szer. „60”-„80” 30/36,90
kryty DUO dla szer. „60”-„80” 110/135,30
kryty TE dla szer. „60”-„80” 225/276,75

samozamykacze, elektrozaczepty, rekuperacja, uszczelka opadająca str. 266
ramiak (umożliwiający samodzielne skrócenie do 50 mm) 30/36,90
ramiak (umożliwiający samodzielne skrócenie do 90 mm) 40/49,20
wzmocnienie pod samozamykacz 25/30,75
drzwi niższe o 50 mm lub 100 mm bez dopłaty
nietyпова wysokość +10%
drzwi wyższe o 50 mm lub 100 mm (wymagany trzeci zawias za dopłatą) +10%
podcięcie wentylacyjne (str. 277) 35/43,05
szkło hartowane: wersja 02, 04, 05 40/49,20
szkło hartowane przezierne o grubości 4 mm +10%
możliwość wykonania obrzeża w innym kolorze - black, szary, grafit 120/147,60
obrzeża ABS w kolorze czarnym, białym, tytano, dąb polski lub antracyt (nie dot. system REVES) bez dopłaty

CENA (zł)
netto/brutto
(VAT 23%)

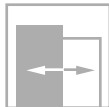
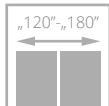
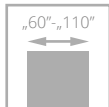

drzwi IMPULS, wzór W06, ościeżnica regulowana SYSTEM DIN

IMPULS

od **576/708,48**
cena skrzydła **netto**/brutto (PLN, VAT 23%)



- **solidna konstrukcja - ramiak drewniany**
- **bogata kolorystyka** z powierzchni LAMISTONE CPL oraz SILKSTONE
- regulowany zawias typ C, typ K, typ T lub regulowany DUO



profil ramki



ościeżnica

DRZWI WEWNĘTRZNE PŁYTOWE LAMINOWANE



drzwi IMPULS, wzór W13 (drzwi po lewej), wzór W01 (drzwi po prawej), ościeżnica regulowana SYSTEM DIN



WERSJA	W01 / V00	W02 / V2S	W03 / V3SD	W05 / V1SD	W06 / V4SD	W07 / V5SD	W13 / V1SA	W14 / V1SA
SILKSTONE LAMISTONE CPL	576/708,48	664/816,72	853/1049,19	853/1049,19	776/954,48	776/954,48	1150/1414,50	1452/1785,96
SILKSTONE CPL 0,5	926/1138,98	1014/1247,22	1203/1479,69	1203/1479,69	1126/1384,98	1126/1384,98	1500/1845,00	1802/2216,46

KOLORYSTYKA

LAMISTONE CPL	231 dąb halif	240 wiąz bielony V	241 wiąz piaskowy V	242 wiąz szary V	243 dąb delano	250 dąb terra	213 super biały
	260 biały dąb	263 orzech premium	289 szary	531 antracyt	234 dąb natura		
SILKSTONE	230 dąb gran	276 dąb polski	293 antracyt Royal	295 merbau Royal	297 nugat Royal		
	976 dąb polski	993 antracyt Royal	995 merbau Royal	997 nugat Royal			

OŚCIEŻNICE

SYSTEM odwrotnej przyłgi	SYSTEM przyłgowy	stała system POL-SKONE	regulowana system DIN	regulowana DIN SOLID	stała metalowa	regulowana metalowa	regulowana AQUA DIN
	SYSTEM beprzyłgowy	stała DUO	regulowana DIN DUO	regulowana DIN DUO SOLID	regulowana VERTIGO	stała metalowa	regulowana metalowa
						regulowana AQUA DIN DUO	

WYPOSAŻENIE

STANDARDOWE		
szkło biały/brąz mat lub przezierne o grubości 4 mm		str. 266
szkło hartowane biały/brąz mat wzór W03, W05,		
wersja W13: szkło hartowane biały/brąz mat o grubości 6 mm		
wersja W14: szkło laminowane VSG 44.2 o grubości 8,5 mm w kolorze czarnym		
zamek jednopunktowy, rozstaw 72 mm (sys. przyłgowy) lub magnetyczny (sys. beprzyłgowy) wpuszczany, na klucz (rozstaw 90 mm), na wkładkę (rozstaw 85 mm) lub do blokady łazienkowej (rozstaw 90 mm)		
zawiasy: typ T lub typ K srebrny – do ościeżnicy system DIN, typ C srebrny – do ościeżnicy drewnianej, typ M srebrny – do ościeżnicy metalowej lub kryty DUO nikiel satyna („60”-„80” – 2 szt., „90” – 3 szt.)		
w przypadku skrzydła z samozamykaczem oraz ościeżnicą DIN lub metalową należy zastosować zawiasy typ T w ilości „60”-„80” – 3 szt.; „90”-„110” – 4 szt. (dopłata za dodatkowy zawias typ T w wysokości 30/36,90)		
DODATKOWE (za dopłatą)		
rozmiar „100” (wystrój szklenia jak w „90”)	+10%	
rozmiar „110” (wystrój szklenia jak w „90”)	+20%	
system REVES (odwrotnej przyłgi) (wersje W01, W13, W14)	220/270,60	
wypełnienie z płyty wiórowej otworowanej	130/159,90	
wypełnienie z płyty wiórowej pełnej (zalecany trzeci zawias)	150/184,50	
trzeci zawias w skrzydle lub zawias czopowy regulowany (cena za 1 szt.):		
typ C dla szer. „60”-„80”	40/49,20	
typ K dla szer. „60”-„80”	40/49,20	
typ M dla szer. „60”-„80”	17/20,91	
kryty DUO dla szer. „60”-„80”	110/135,30	
kryty TE dla szer. „60”-„80”	225/276,75	
zmiana koloru zawiasów, zamka		str. 274
self-closing, electro-closing, recuperation, self-closing		str. 266
arm (enabling independent shortening to 50 mm) (not dot. versions W13, W14)	30/36,90	
arm (enabling independent shortening to 90 mm) (not dot. versions W13, W14)	40/49,20	
reinforcement under self-closing (not dot. versions W13, W14)	25/30,75	
door lower than 50 mm or 100 mm (not dot. versions W13, W14)	bez dopłaty	
door higher than 50 mm or 100 mm (required third hinge) (not dot. versions W13, W14)	+10%	
door higher than 150 mm or 200 mm (required third hinge) (not dot. versions W13, W14)	+20%	
(sys. przyłgowy, beprzyłgowy)	bez dopłaty	
version W13, W14 door higher than 1970 mm		
version W13, W14 door higher than 100 mm (required third hinge)	+10%	
version W13, W14 door higher than 200 mm (required third hinge)	+20%	
ventilation cutout (str. 277)	35/43,05	
sliding system (not dot. versions W13, W14)	str. 156-165	
tempered:		
version W02	45/55,35	
version W06, W07	65/79,95	
tempered transparent with 4 mm thickness	+10%	
ABS edge in black, white, titanium, polish oak or anthracite (not dot. system REVES)	bez dopłaty	

CENA (zł)
netto/brutto
(VAT 23%)

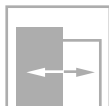
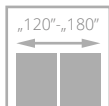
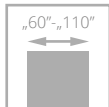

II klasa



drzwi INTER-AMBER, wzór 05SD, ościeżnica regulowana SYSTEM DIN

INTER-AMBER

od **436/536,28**
cena skrzydła netto/brutto (PLN, VAT 23%)

- **solidna konstrukcja - ramiak drewniany**
- **bogata kolorystyka** z powierzchni ECO TOP oraz HIGH TOP
- wzór AS4, 03SD - **bezpieczna, hartowana szyba** o grubości 4 mm w kolorze białym lub brąz mat



drzwi INTER-AMBER, wzór 05SD (drzwi po lewej), wzór A00 (drzwi po prawej), ościeżnica regulowana SYSTEM DIN

DRZWI WEWNĘTRZNE PŁYTOWE LAMINOWANE





WERSJA	A00 / V00	A01 / V2S	03SD / V3SD	04SD / V4SD	05SD / V5SD
ECO TOP	436/536,28	582/715,86	883/1086,09	745/916,35	745/916,35
HIGH TOP	436/536,28	582/715,86	883/1086,09	745/916,35	745/916,35

KOLORYSTYKA

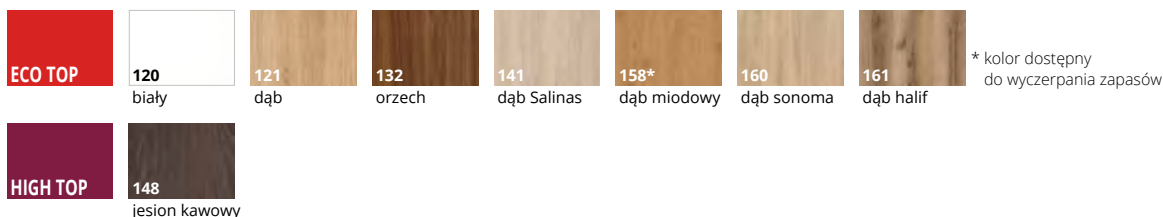

OŚCIEŻNICE

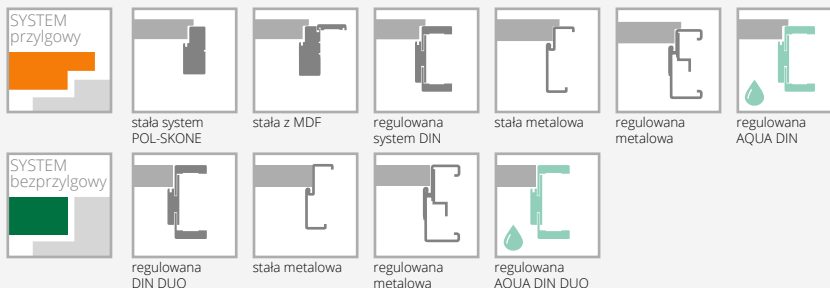

WYPOSAŻENIE

STANDARDOWE

szkło biały/brąz mat lub przezierne o grubości 4 mm	
wzór 03SD standard - szyba hartowana biały/brąz mat 4 mm	
zamek jednopunktowy, rozstaw 72 mm (sys. przylgowy)	
lub magnetyczny (sys. bezprzylgowy) wpuszczany, na klucz (rozstaw 90 mm), na wkładkę (rozstaw 85 mm) lub do blokady łazienkowej (rozstaw 90 mm)	
zawiasy: typ B – do ościeżnicy system DIN, typ D – do ościeżnicy drewnianej lub MDF, typ M – do ościeżnicy metalowej lub kryty DUO nikiel satyna („60“-„80” – 2 szt., „90” – 3 szt.)	
w przypadku skrzydła z samozamykaczem oraz ościeżnicą DIN lub metalową należy zastosować zawiasy typ T w ilości „60“-„80” – 3 szt.; „90“-„110” – 4 szt. (dopłata za dodatkowy zawias typ T w wysokości 30/36,90)	
DODATKOWE (za dopłatą)	
rozmiar „100” (wystrój szklenia jak w „90’)	+10%
rozmiar „110” (wystrój szklenia jak w „90’)	+20%
system REVES (odwrotnej przylgi) (wersja A00, C00, F00)	220/270,60
wypełnienie z płyty wiórowej otworowanej	130/159,90
wypełnienie z płyty wiórowej pełnej (zalecany trzeci zawias)	150/184,50

trzeci zawias w skrzydle lub zawias czopowy regulowany (cena za 1 szt.):	
typ B, typ D, typ M dla szer. „60“-„80”	17/20,91
typ C dla szer. „60“-„80”	40/49,20
typ K dla szer. „60“-„80”	40/49,20
kryty DUO dla szer. „60“-„80”	110/135,30
kryty TE dla szer. „60“-„80”	225/276,75
samozamykacze, elektrozaczepy, rekuperacja, uszczelka opadająca	str. 266
ramiak (umożliwiający samodzielne skrócenie do 50 mm)	30/36,90
ramiak (umożliwiający samodzielne skrócenie do 90 mm)	40/49,20
wzmocnienie pod samozamykacz	25/30,75
drzwi niższe o 50 mm lub 100 mm	bez dopłaty
drzwi wyższe o 50 mm lub 100 mm (wymagany trzeci zawias za dopłatą) (nie dot. ośc. stałej z MDF)	+10%
drzwi wyższe o 150 mm lub 200 mm (wymagany trzeci zawias za dopłatą) (nie dot. ośc. stałej z MDF)	+20%
podcięcie wentylacyjne (str. 277)	35/43,05
szkło hartowane (dot. 1 szyby): wersja 04SD, 05SD	45/55,35
szkło hartowane przezierne o grubości 4 mm	+10%

CENA (zł)
netto/brutto
 (VAT 23%)

SYSTEM
bezprylgowy

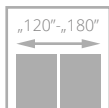
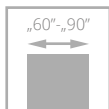

SKŁADANE

od **1342**/1650,66
cena skrzydła **netto**/brutto (PLN, VAT 23%)



drzwi SKŁADANE, wzór 00, ościeżnica regulowana SYSTEM DIN DUO

Skrzydło drzwiowe zbudowane z **ramiaka drewnianego** obłożonego dwiema gładkimi płytami HDF laminowanymi lub forniowanymi. Standardowe wypełnienie stanowi warstwa o strukturze „plastra miodu”.



uchwyt



drzwi SKŁADANE, wzór 00, ościeżnica regulowana DIN DUO

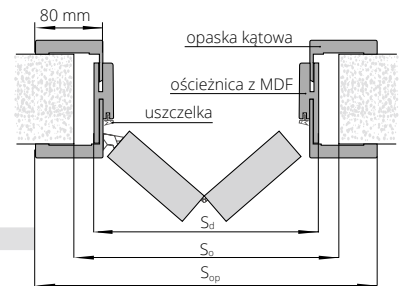

WERSJA	00 / V00	00 / V00 dwuskrzydłowe
MALOWANE 9003	1964/2415,72	3874/4765,02
MONO1 MAT	2114/2600,22	4024/4949,52
ECO TOP	1342/1650,66	2642/3249,66
UNI MAT PLUS	1507/1853,61	2967/3649,41
HIGH TOP	1507/1853,61	2967/3649,41
LAMISTONE CPL	1507/1853,61	2967/3649,41
LAMINOWANE CPL 0,2 mm	1557/1915,11	3067/3772,41
SILKSTONE	1507/1853,61	2967/3649,41
SILKSTONE CPL 0,5 mm	1857/2284,11	3667/4510,41
FORNIROWANE GRUPA A	2128/2617,44	4195/5159,85
FORNIROWANE GRUPA B	2206/2713,38	4356/5357,88
FORNIROWANE GRUPA C, D	2396/2947,08	4732/5820,36
SILKWOOD / REALWOOD	2396/2947,08	4732/5820,36

dopłata CPL 0,5 mm, CPL 0,7 mm do drzwi w powłoce CPL (dopłata do standardowej wysokości drzwi)

CPL 0,5 mm („60” - „90”)	CPL 0,7 mm („60” - „90”)	CPL 0,5 mm („90+” - „110”)	CPL 0,7 mm („90+” - „110”)
160/196,80	170/209,10	195/239,85	205/252,15

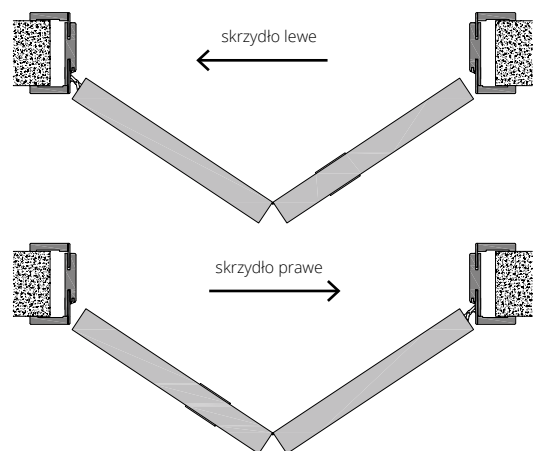

KOLORYSTYKA



*nie dot. ościeznicy stałej DUO
**dostępne za dopłatą po konsultacji z Działem Handlowym

OŚCIEŻNICE



Drzwi składane ościeznica DIN DUO						Drzwi składane ościeznica stała drewniana DUO						Drzwi składane ościeznica regulowana drewniana DUO											
drzwi jednoskrzydłowe			drzwi dwuskrzydłowe			drzwi jednoskrzydłowe			drzwi dwuskrzydłowe			drzwi jednoskrzydłowe			drzwi dwuskrzydłowe								
typ	S _o	S _d	S _{op}	typ	S _o	S _d	S _{op}	typ	S _o	S _d	S _{op}	typ	S _o	S _d	S _{op}	typ	S _o	S _d	S _{op}				
„60”	690	652	792	„60+„60”	1305	1267	1407	„60”	720	701	844	„60+„60”	1340	1316	1459	„60”	720	701	844				
„70”	790	752	892	„70+„70”	1505	1467	1607	„70”	820	801	944	„70+„70”	1540	1516	1659	„70”	820	801	944				
„80”	890	852	992	„80+„80”	1705	1667	1807	„80”	920	901	1044	„80+„80”	1740	1716	1859	„80”	920	901	1044				
„90”	990	952	1092	„90+„90”	1905	1867	2007	„90”	1020	1001	1144	„90+„90”	1940	1916	2059	„90”	1020	1001	1144				
WYSOKOŚĆ				H _o	H _d	H _s	H _{op}	WYSOKOŚĆ				H _o	H _d	H _s	H _{op}	WYSOKOŚĆ				H _o	H _d	H _s	H _{op}
				2065	2059	2020	2113					2080	2067	2020						2080	2067	2020	2038

S_d, H_d - wymiary drzwi po zewnętrznej stronie ościeznicy
S_o, H_o - proponowany wymiar montażowy
S_{op}, H_{op} - wymiary po zewnętrznej stronie opaski
H_s - wysokość skrzydła

WYPOSAŻENIE

STANDARDOWE		
drzwi wyższe o 50 mm, 100 mm		+10%
drzwi wyższe o 150 mm, 200 mm		+20%
przewodnica i zawiasy kryte regulowane w skrzydle		
zawiasy: kryte regulowane nikiel satyna „60”-„80” – 2 szt., „90”- 3 szt.		
trzeci zawias w skrzydle kryty DUO dla szerokości „60”-„80”		110/135,30
uchwyt okrągły plastikowy		
zamek jednopunktowy wpuszczany, hakowy WB (tylko jednoskrzydłowe)		120/147,60
uchwyt do skrzydeł składanych		str. 275
DODATKOWE (za dopłatą)		
wypełnienie z płyty wiórowej otworowanej	130/159,90	
wypełnienie z płyty wiórowej pełnej (zalecany trzeci zawias)	150/184,50	
drzwi niższe o 50 mm	bez dopłaty	

CENA (zł)
netto/brutto
(VAT 23%)

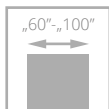

LUMEN

od **998**/1227,54
cena skrzydła **netto**/brutto (PLN, VAT 23%)

**DRZWI
SZKLANE**

Drzwi zbudowane są z tafli szkła hartowanego zawieszanej na regulowanej ościeżnicy LUMEN występującej w pełnej kolorystyce: ECO TOP, LAMISTONE CPL, SILKSTONE, laminowanej i fornirowanej.



klamka



zawias

drzwi LUMEN, wzór I, ościeżnica regulowana LUMEN



drzwi LUMEN, wzór I, ościeżnica regulowana LUMEN



**CENA ZESTAWU
=
CENA SKRZYDŁA
+
CENA OŚCIEŻNICY
REGULOWANEJ LUMEN
+
CENA OKUĆ
QUADRO/RONDO**



WERSJA I	szerokość „60” – „80”	szerokość „90”	szerokość „100”
tafla szkło przeźierne, satyna biała	998 /1227,54	1094 /1345,62	1203 /1479,69
tafla szkło satyna brąz, satyna grafit	1340 /1648,20	1486 /1827,78	1635 /2011,05

OŚCIEŻNICA REGULOWANA LUMEN (ZL)



SZEROKOŚĆ					
drzwi jednoskrzydłowe					
typ	S _o	S _d	S _s	S _{opA}	S _{opB}
„60”	676	646	617	748	788
„70”	776	746	717	848	888
„80”	876	846	817	948	988
„90”	976	946	917	1048	1088
„100”	1076	1046	1017	1148	1188
WYSOKOŚĆ					
	H _o	H _d	H _s	H _{opA}	H _{opB}
	2053	2043	2016	2093	2113

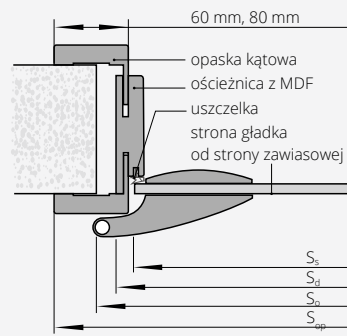

So – szerokość otworu montażowego
Sd – szerokość drzwi po zewnętrznej stronie ościeżnicy
Ss – szerokość skrzydła
SopA – szerokość ościeżnicy po opaskach „60”
SopB – szerokość ościeżnicy po opaskach „80”

Ho – wysokość otworu montażowego
Hd – wysokość drzwi po zewnętrznej stronie ościeżnicy
Hs – wysokość skrzydła
HopA – wysokość ościeżnicy po opaskach „60”
HopB – wysokość ościeżnicy po opaskach „80”

LUMEN	stopień regulacji (mm)	ECO TOP	do laminowanych			FORNIROWANE			
			HIGH TOP	MALOWANE 9003*	MONO1 MAT	BLACK MAT, MONO2 MAT	GRUPA A	GRUPA B	GRUPA C, D
ZL 1A	75-85	467/574,41	527/648,21	774/952,02	874/1075,02	974/1198,02	954/1173,42	1094/1345,62	1152/1416,96
ZL 1B	85-95	467/574,41	527/648,21	774/952,02	874/1075,02	974/1198,02	954/1173,42	1094/1345,62	1152/1416,96
ZL 2	95-120	480/590,40	544/669,12	805/990,15	905/1113,15	1005/1236,15	979/1204,17	1129/1388,67	1183/1455,09
ZL 3	120-140	497/611,31	559/687,57	834/1025,82	934/1148,82	1034/1271,82	1010/1242,30	1160/1426,80	1218/1498,14
ZL 4	140-160	509/626,07	574/706,02	852/1047,96	952/1170,96	1052/1293,96	1040/1279,20	1198/1473,54	1256/1544,88
ZL 5	160-180	524/644,52	592/728,16	897/1103,31	997/1226,31	1097/1349,31	1069/1314,87	1228/1510,44	1291/1587,93
ZL 6	180-200	541/665,43	613/753,99	922/1134,06	1022/1257,06	1122/1380,06	1107/1361,61	1275/1568,25	1339/1646,97
ZL 7	200-220	561/690,03	632/777,36	956/1175,88	1056/1298,88	1156/1421,88	1154/1419,42	1316/1618,68	1382/1699,86
ZL 8	220-240	583/717,09	653/803,19	990/1217,70	1090/1340,70	1190/1463,70	1184/1456,32	1369/1683,87	1435/1765,05
ZL 9	240-260	601/739,23	675/830,25	1025/1260,75	1125/1383,75	1225/1506,75	1225/1506,75	1412/1736,76	1479/1819,17
ZL 10	260-280	620/762,60	695/854,85	1073/1319,79	1173/1442,79	1273/1565,79	1263/1553,49	1452/1785,96	1525/1875,75
ZL 11	280-300	645/793,35	726/892,98	1125/1383,75	1225/1506,75	1325/1629,75	1320/1623,60	1525/1875,75	1601/1969,23

*ościeżnica LUMEN w kolorystyce MALOWANE dostępna tylko z opaskami o szerokości 80 mm, w pozostałej kolorystyce opaski o szerokości 60 mm i 80 mm

WYPOSAŻENIE

STANDARDOWE	
szkło hartowane satyna biały/brąz/grafit lub przeźierne o grubości 8 mm	
ornament od strony przeciwnej do zawiasów	
wysokość klamki przy standardowej wysokości tafli szklanej – 1038 mm od dolnej krawędzi tafli	
DODATKOWE (za dopłatą)	
ościeżnica stała i regulowana metalowa	str. 236-237
podcięcie wentylacyjne (str. 277)	120 /147,60
tafla szklana o nietypowej wysokości 1966 mm	bez dopłaty
elektrozaczep awersyjny JIS 1710 12-24 V AC/DC (w tym blacha zaczepowa i frezowanie pod elektrozaczep)	213 /261,99
elektrozaczep awersyjny BIRA HARTTE XS12U 12V AC/DC (w tym blacha zaczepowa i frezowanie pod elektrozaczep)	195 /239,85
elektrozaczep awersyjny z wyłącznikiem BIRA HARTTE XS12UW 12V AC/DC (w tym blacha zaczepowa i frezowanie pod elektrozaczep)	200 /246,00
elektrozaczep rewersyjny BIRA HARTTE XS12R 12V DC (w tym blacha zaczepowa i frezowanie pod elektrozaczep)	250 /307,50
okucia QUADRO/RONDO	wg tabeli
opaski łączone pod kątem 90° (wersja C 90°)	50 /61,50

OKUCIA	aluminium EV1-Deco 114	aluminium stal nierdzewna 107	czarny**
klamka + zawiasy	QUADRO 940 /1156,20	1301 /1600,23	1269 /1560,87
	RONDO 620 /762,60	930 /1143,90	890 /1094,70
klamka + WB + zawiasy	QUADRO 940 /1156,20	1301 /1600,23	1269 /1560,87
	RONDO 620 /762,60	930 /1143,90	890 /1094,70
klamka + WC + zawiasy	QUADRO 1158 /1424,34	1567 /1927,41	1650 /2029,50
	RONDO 855 /1051,65	1110 /1365,30	1155 /1420,65
klamko-gałka + mały zamek + zawiasy*	QUADRO 1100 /1353,00	1433 /1762,59	1445 /1777,35
	RONDO 820 /1008,60	1140 /1402,20	1120 /1377,60

*kompletacja drzwi z elektrozaczepem

** dolny zawias z czarną osłonką, górny zawias czarny malowany

WB - do wkładki

WC - do blokady łazienkowej

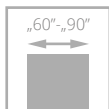

LUMEN LOFT

od **900**/1107,00
cena skrzydła **netto**/brutto (PLN, VAT 23%)

**DRZWI
SZKLANE**

- szkło hartowane o grubości 8 mm
- decor **czarny lub biały**

Drzwi zbudowane są z tafli szkła hartowanego zawieszanej na regulowanej ościeżnicy LUMEN występującej w pełnej kolorystyce: ECO TOP, LAMISTONE CPL, SILKSTONE, laminowanej i fornirowanej.



klamka



zawias

drzwi LUMEN LOFT, wzór V4, ościeżnica regulowana LUMEN



drzwi LUMEN LOFT, wzór V2, ościeżnica regulowana LUMEN





WERSJA	V1	V2	V3	V4
		„60” - „80”		„90”
szkło przeźierne, dekor biały lub czarny	900 /1107,00		1000 /1230,00	
szkło satyna biała, dekor biały lub czarny	930 /1143,90		1030 /1266,90	

CENA ZESTAWU
 =
CENA SKRZYDŁA
 +
CENA OŚCIEŻNICY
REGULOWANEJ LUMEN
 +
CENA OKUĆ
QUADRO/RONDO



OKUCIA RONDO



OKUCIA QUADRO

OŚCIEŻNICE



stała metalowa
LUMEN

regulowana
metalowa
LUMEN

regulowana
system
DIN
LUMEN

szczegółowe wymiary i ceny ościeżnicy regulowanej LUMEN – str. 153



WYPOSAŻENIE

STANDARDOWE

tafla hartowana, grubość 8 mm przezierna z jednostronnym dekolorem czarnym lub białym wykonanym metodą sitodruku
wysokość klamki przy standardowej wysokości tafli szklanej – 1038 mm od dolnej krawędzi tafli

DODATKOWE (za dopłatą)

ościeżnica stała i regulowana metalowa	str. 236-237
podcięcie wentylacyjne	120 /147,60
elektrozaczep awersyjny JIS 1710 12-24 V AC/DC (w tym blacha zaczepowa i frezowanie pod elektrozaczep)	213 /261,99
elektrozaczep awersyjny BIRA HARTTE XS12U 12V AC/DC (w tym blacha zaczepowa i frezowanie pod elektrozaczep)	195 /239,85
elektrozaczep awersyjny z wyłącznikiem BIRA HARTTE XS12UW 12V AC/DC (w tym blacha zaczepowa i frezowanie pod elektrozaczep)	200 /246,00
elektrozaczep rewersyjny BIRA HARTTE XS12R 12V DC (w tym blacha zaczepowa i frezowanie pod elektrozaczep)	250 /307,50
okucia QUADRO/RONDO	wg tabeli

OKUCIA				
		aluminium EV1-Deco 114	aluminium stal nierdzewna 107	czarny**
klamka + zawiasy	QUADRO	940 /1156,20	1301 /1600,23	1269 /1560,87
	RONDO	620 /762,60	930 /1143,90	890 /1094,70
klamka + WB + zawiasy	QUADRO	940 /1156,20	1301 /1600,23	1269 /1560,87
	RONDO	620 /762,60	930 /1143,90	890 /1094,70
klamka + WC + zawiasy	QUADRO	1158 /1424,34	1567 /1927,41	1650 /2029,50
	RONDO	855 /1051,65	1110 /1365,30	1155 /1420,65
klamko-gałka + mały zamek + zawiasy*	QUADRO	1100 /1353,00	1433 /1762,59	1445 /1777,35
	RONDO	820 /1008,60	1140 /1402,20	1120 /1377,60

* kompleatacja drzwi z elektrozaczepem

** dolny zawias z czarną osłonką, górny zawias czarny malowany

WB - do wkładki

WC - do blokady łazienkowej

CENA (zł)
netto/brutto
(VAT 23%)

system PRZESUWNY NAŚCIENNY PREMIUM GLASS

Cena drzwi naściennych Premium Glass = cena tafli szklanej 8 mm + cena zestawu naściennego Premium Glass + pochwyt podłużny lub pochwyt krążkowy



Zestaw naścienny Premium Glass wykończenie aluminium silver. Zestaw zawiera:

szynę długości 1900 mm	
dwa wózki jezdne	
2 szt. ograniczniki otwarcia	
przewodnik podłogowy	
2 szt. zaślepek bocznych	
1 szt. spowalniacza do zamykania	
cena zestawu:	1325/1629,75

Tafla szklana, szkło hartowane satyna biały/brąz/grafit lub przeźierne o grubości 8 mm:

tafla szkło przeźierne, satyna biała	
szerokość „70”-„80”	998/1227,54
szerokość „90”	1094/1345,62
tafla szkło satyna brąz, satyna grafit	
szerokość „70”-„80”	1340/1648,20
szerokość „90”	1486/1827,78

Pochwyty:

pochwyt krążkowy Ø 57 mm stal nierdzewna	150/184,50
pochwyt podłużny dł. 550 mm stal szlachetna	245/301,35

CENA (zł) **netto**/brutto (VAT 23%)



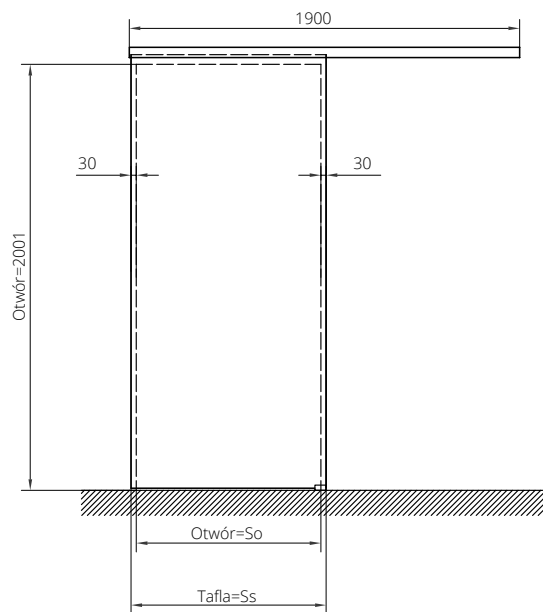
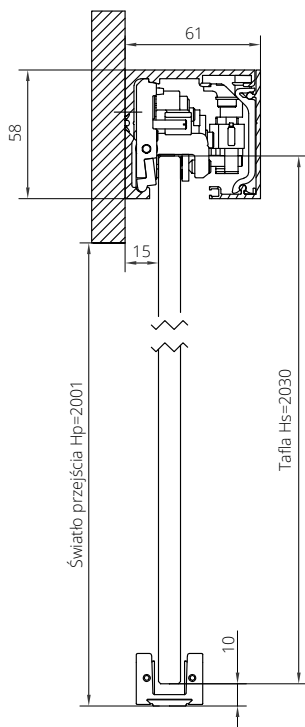

Drzwi lewe z pochwytem podłużnym

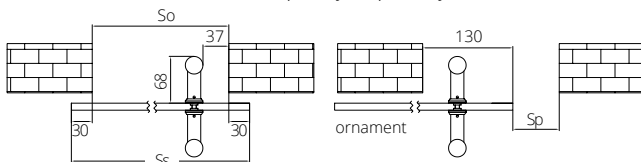

Drzwi lewe z pochwytem krążkowym

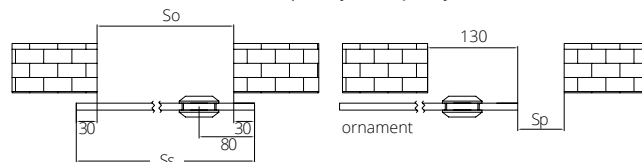

WYMIARY

	Ss	So
szerokość „70”	717	657
szerokość „80”	817	757
szerokość „90”	917	857

WYMIARY

	Ss	So	Sp
szerokość „70”	717	657	527
szerokość „80”	817	757	627
szerokość „90”	917	857	727



KASETA SYNTESIS LINE

Kaseta do skrzydła bez ościeżnicy i opasek

Brak wykończenia ościeżnicą drewnianą oraz opaskami maskującymi

ECLISSE Syntesis Line to kaseta przeznaczona do skrzydła przesuwanego chowanego w ścianę niewymagająca zastosowania listew maskujących. Dzięki takiej konstrukcji panel drzwiowy dyskretnie umieszczony jest w kasecie, efektem czego jest nowoczesny design z zastosowaniem najnowszej technologii.



Wybierając kasetę Syntesis Line

Tworzysz nowoczesny design pomieszczenia

Kaseta Syntesis Line jest stworzona z myślą o minimalistycznych pomieszczeniach. Ideą przy jej tworzeniu była myśl „mniej znaczy więcej”. Idealnie wkomponowuje się w zaaranżowaną przestrzeń.

Jest, a jakby nie było

Konstrukcja kasety umożliwia dyskretne zamontowanie panelu drzwiowego. Przy zastosowaniu jednakowego koloru ściany oraz skrzydła tworzymy unikalną kolorystykę pomieszczenia.

Drzwi stają się niewidoczne, nie zwracają uwagi, nie stanowią rzucającego się w oczy elementu wnętrza.



ECLISSE SYNTESIS® LINE do ścianki gips-karton

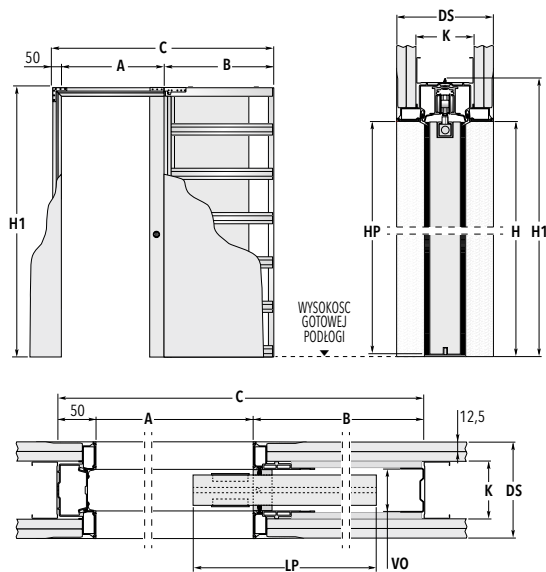

ECLISSE SYNTESIS® LINE PODWÓJNA do ścianki gips-karton

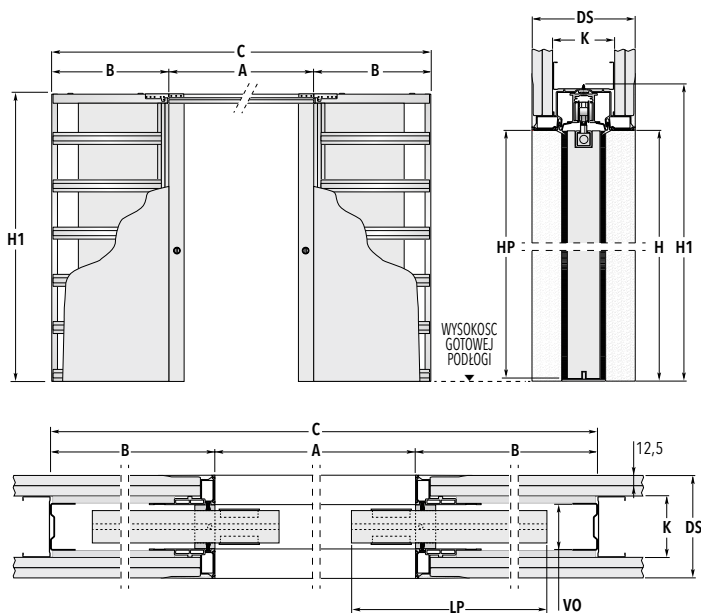

WYMIAR KASETY DO DRZWI JEDNOSKRZYDŁOWYCH

SZEROKOŚĆ DRZWI	ŚWIATŁO PRZEJŚCIA A x H	B	WYMIARY ZEWNĘTRZNE C x H1	WYMIARY SKRZYDŁA	
				LP	HP
„60”	600 x 2048	750	1400 x 2108	625	2040
„70”	700 x 2048	850	1600 x 2108	725	2040
„80”	800 x 2048	950	1800 x 2108	825	2040
„90”	900 x 2048	1050	2000 x 2108	925	2040
„100”	1000 x 2048	1150	2200 x 2108	1025	2040

WYMIAR KASETY DO DRZWI DWUSKRZYDŁOWYCH

SZEROKOŚĆ DRZWI	ŚWIATŁO PRZEJŚCIA A x H	B	WYMIARY ZEWNĘTRZNE C x H1	WYMIARY SKRZYDŁA	
				LP	HP
„60”+„60”	1200 x 2048	750	2700 x 2108	625	2040
„70”+„70”	1400 x 2048	850	3100 x 2108	725	2040
„80”+„80”	1600 x 2048	950	3500 x 2108	825	2040
„90”+„90”	1800 x 2048	1050	3900 x 2108	925	2040
„100”+„100”	2000 x 2048	1150	4300 x 2108	1025	2040

GRUBOŚĆ ŚCIANY = DS	WYMIARY WEWNĘTRZNE = VS	PROFILE = K
100	54	75 płyta g/k pojedyncza

KASETA ECLISSE SYNTESIS LINE DEDYKOWANA DO SKRZYDŁ PŁASKICH (NIE DOTYCZY SKRZYDŁ SZKŁONYCH)

DOPLATA ZA PRZYSTOSOWANIE SKRZYDŁA DO KASETY SYNTESIS LINE DO CENY SKRZYDŁA **+100/123,00**

KASETA SYNTESIS LINE

kaseta pojedyncza, wersja gips-karton gr. 100 mm, H=2048 mm, rozmiar „60”-„80”	1920/2361,60
kaseta pojedyncza, wersja gips-karton gr. 100 mm, H=2048 mm, rozmiar „90”-„100”	2150/2644,50
kaseta podwójna, wersja gips-karton gr. 100 mm, H=2048 mm, rozmiar „60”-„60” - „80”-„80”	3860/4747,80
kaseta podwójna, wersja gips-karton gr. 100 mm, H=2048 mm, rozmiar „90”-„90” - „100”-„100”	4150/5104,50

LEGENDA

A - Światło przejścia	LP - Szerokość skrzydła
B - Wymiar kieszeni kasety	HP - Wysokość skrzydła
C - Całkowita szerokość kasety	DS - Całkowita grubość kasety z płytą g/k 100 mm
H - Wysokość światła przejścia	VO - Wewnętrzna przestrzeń kasety 54 mm
H1 - Całkowita wysokość kasety	K - Profile g/k 75 mm

CENA (zł) **netto**/brutto
(VAT 23%)

system PRZESUWNY NAŚCIENNY PREMIUM

WYPOSAŻENIE SYSTEM NAŚCIENNY PREMIUM

standard:	
uchwyt podłużny w kolorze chrom-satyna (U4)	str. 275
opcjonalnie:	
uchwyty do skrzydeł przesuwnych	str. 275

SYSTEM NAŚCIENNY PREMIUM

cena zawiera: maskownicę z prowadnicą (elementy z aluminium)
do drzwi jednoskrzydłowych + 860/1057,80
do drzwi dwuskrzydłowych + 1720/2115,60
Istnieje możliwość wykonania samego skrzydła do przesuwu
(dopłata + 55/67,65) + cena uchwyty

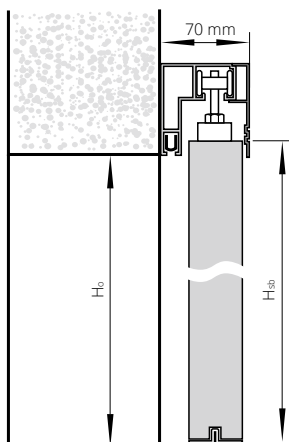

DŁUGOŚCI MASKOWNIC DO SYSTEMU NAŚCIENNEGO PREMIUM

„60”	1800 mm
„70”	1800 mm
„80”	1800 mm
„90”	2000 mm
„60”+„60”	1800 + 1800 mm
„70”+„70”	1800 + 1800 mm
„80”+„80”	1800 + 1800 mm
„90”+„90”	2000 + 2000 mm

Hm – wysokość po zewnętrznej stronie maskownicy
Ho – wysokość otworu montażowego
Hsb – wysokość po zewnętrznej stronie skrzydła
Hd – wysokość po wewnętrznej stronie ościeżnicy
So – szerokość otworu montażowego
Ssb – szerokość po zewnętrznej stronie skrzydła
Sd – szerokość po wewnętrznej stronie ościeżnicy

SZEROKOŚĆ

drzwi jednoskrzydłowe wymiaru po zewnętrznej stronie skrzydła (Ssb, Hsb) oraz otworu montażowego (So, Ho)			drzwi dwuskrzydłowe wymiaru po zewnętrznej stronie skrzydła (Ssb, Hsb) oraz otworu montażowego (So, Ho)		
typ	S _{sb}	S _o	typ	S _{sb}	S _o
„60”	644	620	„60”+„60”	1288	1240
„70”	744	720	„70”+„70”	1488	1440
„80”	844	820	„80”+„80”	1688	1640
„90”	944	920	„90”+„90”	1888	1840

wysokość: (Hsb) 2033, (Ho) 2020, wysokość od poziomu podłogi do górnej krawędzi maskownicy - 2103 mm



drzwi w systemie PRZESUWNYM NAŚCIENNYM PREMIUM

CENA (zł) netto/brutto (VAT 23%)



system PRZESUWNY NAŚCIENNY MOVI



KONSTRUKCJA SKRZYDŁA

Skrzydło w systemie bezprzylgowym. Drzwi zbudowane są z **ramiaka drewnianego** obłożonego dwiema gładkimi płytami HDF o powierzchni ECO TOP, LAMISTONE CPL, SILKSTONE, laminowane, fornirowane i malowane. Standardowe wypełnienie stanowi warstwa o strukturze „plastra miodu”. Nominalna grubość skrzydła wynosi 40 mm.

WYKOŃCZENIE SKRZYDŁA

Powierzchnia gładka malowana, fornirowana, laminowana lub w powierzchniach ECO TOP, LAMISTONE CPL, SILKSTONE.

WYPOSAŻENIE

STANDARDOWE:

uchwyt podłużny U4 chrom satyna

OPCJONALNE:

wypełnienie z płyty wiórowej pełnej	150/184,50
skrzydło niższe o 50 mm	bez dopłaty
skrzydło wyższe o 50 mm	+ 5%
skrzydło wyższe o 100 mm	+ 10%
skrzydło wyższe o 150 mm	+ 15%
skrzydło wyższe o 200 mm	+ 20%



Dla systemu przesuwne MOVI nie ma możliwości wykonania zabudowy tunelowej.

Cena kompletnego systemu MOVI = cena skrzydła MOVI + cena systemu przesuwne MOVI

SYSTEM PRZESUWNY MOVI

szerokość skrzydła	cena
„70” - „100”	1400/1722,00
„110”	1450/1783,50

SKRZYDŁO DO SYSTEMU PRZESUWNEGO MOVI

szerokość skrzydła	ECO TOP	LAMISTONE CPL	LAMINOWANE CPL 0,2 mm	MALOWANE 9003*	MONO1 MAT	BLACK MAT, MONO2 MAT	FORNIROWANE			ESPINA	
		SILKSTONE					GRUPA A	GRUPA B	GRUPA C, D	GRUPA A	GRUPA B REALWOOD
„70” - „90”	466/573,18	622/765,06	685/842,55	1088/1338,24	1188/1461,24	1288/1584,24	945/1162,35	1198/1473,54	1248/1535,04	1907/2345,61	2129/2618,67
„100” - „110”	513/630,99	685/842,55	754/927,42	1197/1472,31	1297/1595,31	1397/1718,31	1040/1279,20	1318/1621,14	1374/1690,02	2098/2580,54	2343/2881,89

zamknięte

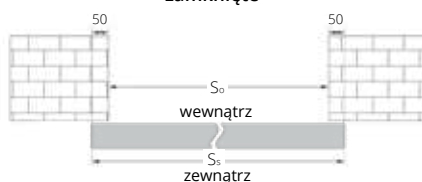

SZEROKOŚĆ

wymiar	S _S	S _O	S _P
„70”	744	644	526
„80”	844	744	626
„90”	944	844	726
„100”	1044	944	826
„110”	1144	1044	926

odległość skrzydła od ściany wynosi 10-12 mm

otwarte (drzwi lewe)

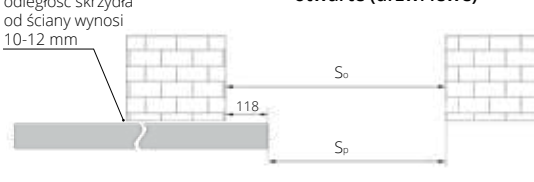

WYSOKOŚĆ

wymiar	H _S	H _O
skrzydło niższe o 50 mm	2040	1980
skrzydło standard	2090	2030
skrzydło wyższe o 50 mm	2140	2080
skrzydło wyższe o 100 mm	2190	2130
skrzydło wyższe o 150 mm	2240	2180
skrzydło wyższe o 200 mm	2290	2230

S_s - szerokość drzwi
S_o - szerokość otworu montażowego
S_p - szerokość przejścia
H_s - wysokość skrzydła
H_o - wysokość otworu montażowego

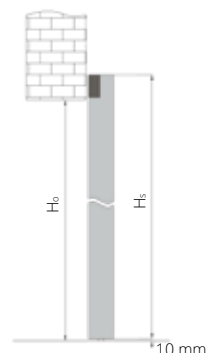

CENA (zł) **netto**/brutto (VAT 23%)

system PRZESUWNY DO ZABUDOWY W ŚCIANIE

WYPOSAŻENIE

zamek hakowy (chrom) na blokadę	
szczotki do systemu	
wykonanie samego skrzydła do sys. przesuwnego	+ 55/67,65 + cena uchwytu
wymiana zamka na blokadę (WC) z zamkiem na klucz	155/190,65
kasety do systemu drzwi przesuwnych do zabudowy w ścianie*	
uchwyty do drzwi przesuwnych do zabudowy w ścianie	str. 275
spowalnicz SP60** do jednoskrzydłowych	150/184,50 (1 szt.)
spowalnicz SP60** do dwuskrzydłowych	300/369,00 (2 szt.)

kaseta pojedyncza (100 lub 125 mm)

wymiary skrzydeł	cena
„60” (G/60 PLUS)	
„70” (G/70 PLUS)	
„80” (G/80 PLUS)	+870/1070,10
„90” (G/90 PLUS)	
„100” (G/100 PLUS)	

dopłaty

kaseta wyższa o 100 mm Ho=2175 mm	+50% do ceny kasety pojedynczej
kaseta wyższa o 200 mm Ho=2275 mm	+50% do ceny kasety pojedynczej
za system synchronizacji (jednoczesnego otwarcia) w drzwiach dwuskrzydłowych	+124/152,52 do ceny kasety podwójnej

*kasety do systemu drzwi przesuwnych do zabudowy w ścianie (minimalna grubość kasety pojedynczej lub podwójnej wraz z obudową G/K wynosi: 100 mm dla skrzydeł płaskich; 125 mm dla skrzydeł z wystrojem oraz szklonych przy pomocy ramek)

**Zastosowanie spowalnicza SP60 do systemu chowanego w ścianę:
- drzwi jednoskrzydłowe szerokość „60” – „100”
- drzwi dwuskrzydłowe szerokość „60” + „60” – „90” + „90” bez synchronizacji jednoczesnego zamykania skrzydeł lub dwuskrzydłowych szerokość „80” + „80” – „90” + „90” z synchronizacją jednoczesnego zamykania skrzydeł.
Z uwagi na system montażu spowalnicza SP60 nie można zastosować w drzwiach: ETIUDA – A02; PASSO; ESTATO/ESTATO LUX – A02

Istnieje możliwość zamówienia zabudowy i kasety o 100 mm i 200 mm wyższej.
Istnieje możliwość wykonania zabudowy asymetrycznej – po konsultacji z Działem Handlowym.

DRZWI PRZESUWNE DO ZABUDOWY, PRAWO-LEWE SYMETRYCZNE

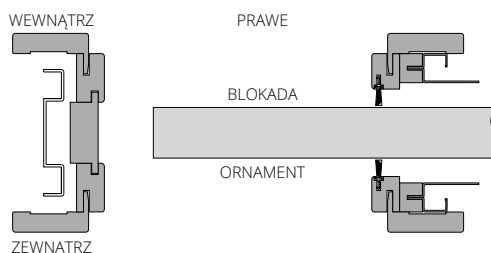

kaseta podwójna (100 lub 125 mm)

wymiary skrzydeł	cena
„60”+„60” (GG/60 PLUS)	
„70”+„70” (GG/70 PLUS)	+1720/2115,60
„80”+„80” (GG/80 PLUS)	
„90”+„90” (GG/90 PLUS)	
„100”+„100” (GG/100 PLUS)	+1760/2164,80

asortyment dodatkowy	cena 1 szt.
szczotka biała SB 01	
szczotka czarna SB 03	+15/18,45



Brak symetryczności w przypadku drzwi ze wzorem/wystrojem



drzwi w systemie PRZESUWNYM DO ZABUDOWY W ŚCIANIE



system PRZESUWNY NAŚCIENNY

WYPOSAŻENIE SYSTEM NAŚCIENNY

standard: mosiężny uchwyt podłużny chrom satyna (U4) str. 275

opcjonalnie:

uchwyty lub zamek hakowy str. 275

spawalniac SP60* do jednoskrzydłowych 150/184,50 (1 szt.)

spawalniac SP60* do dwuskrzydłowych 300/369,00 (2 szt.)

spawalniac BIAS do jednoskrzydłowych 242/297,66 (1 szt.)

spawalniac BIAS do dwuskrzydłowych 484/595,32 (2 szt.)

*Zastosowanie spawalniacza SP60 do systemu naściennego:

- drzwi jednoskrzydłowe szerokość „60” - „100”

- drzwi dwuskrzydłowe szerokość „60” + „60” - „90” + „90”

Z uwagi na system montażu spawalniacza SP60 nie można zastosować w drzwiach: ETIUDA - A02; PASSO; ESTATO/ESTATO LUX - A02

W drzwiach szklonych ornament od zewnątrz, w drzwiach z zamkiem blokada od wewnątrz.

W drzwiach dwuskrzydłowych:
prawych - zamek w skrzydle prawym;
lewych - zamek w skrzydle lewym.

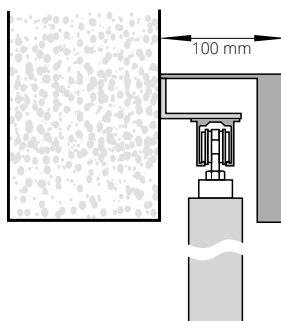

system przesuwny naścienny
(maskownica z MDF wykonana w kolorystyce skrzydła)

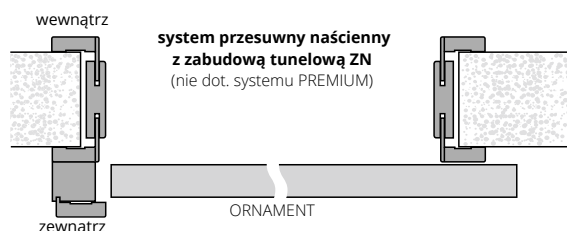

DŁUGOŚCI MASKOWNIC DO SYSTEMU NAŚCIENNEGO

„60” - 1795 mm	„60”+„60” - 3448 mm*
„70” - 1795 mm	„70”+„70” - 3448 mm*
„80” - 1795 mm	„80”+„80” - 3448 mm*
„90” - 2045 mm	„90”+„90” - 3948 mm*
„100” - 2295 mm	

*maskownica łączona jest z dwóch elementów
wysokość maskownicy 110 mm



prowadnica systemu naściennego



maskownica i słup dojazdowy systemu naściennego



drzwi w systemie PRZESUWNYM NAŚCIENNYM



SYSTEM NAŚCIENNY

cena zawiera: prowadnicę, maskownicę i słup dojazdowy*

drzwi jednoskrzydłowe	MALOWANE 9003*	MONO1 MAT	BLACK MAT, MONO2 MAT	ECO TOP	HIGH TOP	FORNIROWANE		
					LAMISTONE CPL	GRUPA A	GRUPA B	GRUPA C, D REALWOOD
					SILKSTONE			
					UNI MAT PLUS			
			folia drewnopodobna	laminat drewnopodobny				

dopłata do wybranego modelu skrzydła wewnętrzzlokalowego

„60”-„90”	1354/1665,42	1504/1849,92	1604/1972,92	1085/1334,55	1122/1380,06	1277/1570,71	1528/1879,44	1605/1974,15
„100”	1515/1863,45	1665/2047,95	1765/2170,95	1276/1569,48	1318/1621,14	1395/1715,85	1663/2045,49	1745/2146,35

DOPLATY

do dwuskrzydłowych	+50%
drzwi niższe o 50 mm	+20%
drzwi wyższe o 50 mm lub 100 mm	+10%
drzwi wyższe o 150 mm lub 200 mm	+20%
opaski łączone pod kątem 90° (tylko opaski 80 mm)	30/36,90
opaski o szerokości 80 mm (nie dot. MALOWANYCH)	+30%
opcje wentylacji	str. 277

* opcjonalnie wersja z systemem zabudowy ściany („tunel wykończeniowy”) – cena w zależności od grubości muru

** kolory palet RAL, NCS - dopłata według tabeli kolorystycznej, istnieje możliwość wykonania samego skrzydła do przesuwu (dopłata + 55/67,65) + cena uchwyty

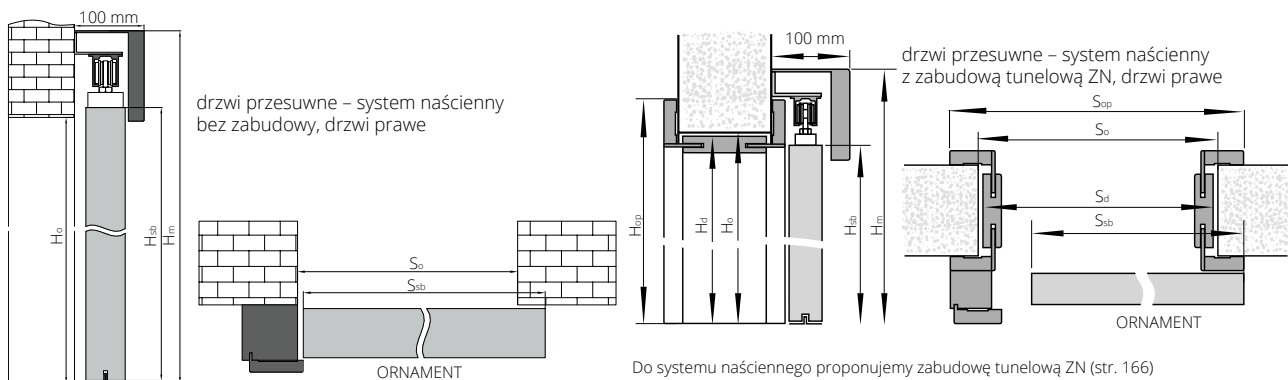

Do systemu naściennego proponujemy zabudowę tunelową ZN (str. 166)

W przypadku zastosowania zabudowy tunelowej z opaskami 80 mm konieczne jest przycięcie opaski nadprożowej podczas montażu przez klienta.

SZEROKOŚĆ

drzwi jednoskrzydłowe wymiary po zewnętrznej stronie skrzydeł (Ssb, Hsb) oraz otworu montażowego (So, Ho)			drzwi dwuskrzydłowe (bez słupa dojazdowego) wymiary po zewnętrznej stronie skrzydeł (Ssb, Hsb) oraz otworu montażowego (So, Ho)		
typ	Ssb	So	typ	Ssb	So
„60”	644	620	„60”+„60”	1288	1240
„70”	744	720	„70”+„70”	1488	1440
„80”	844	820	„80”+„80”	1688	1640
„90”	944	920	„90”+„90”	1888	1840
„100”	1044	1020			

SZEROKOŚĆ

drzwi jednoskrzydłowe wymiary po zewnętrznej stronie skrzydeł (Ssb, Hsb) oraz otworu montażowego (So, Ho)						drzwi dwuskrzydłowe (bez słupa dojazdowego) wymiary po zewnętrznej stronie skrzydeł (Ssb, Hsb) oraz otworu montażowego (So, Ho)					
typ	Ssb	Sd	So	SopA	SopB	typ	Ssb	Sd	So	SopA	SopB
„60”	644	646	670	748	788	„60”+„60”	1288	1280	1305	1382	1422
„70”	744	746	770	848	888	„70”+„70”	1488	1480	1505	1582	1622
„80”	844	846	870	948	988	„80”+„80”	1688	1680	1705	1782	1822
„90”	944	946	970	1048	1088	„90”+„90”	1888	1880	1905	1982	2022
„100”	1044	1046	1070	1148	1188						

WYSOKOŚĆ

Ho	Hsb	Hm
2020	2033	2138

WYSOKOŚĆ

Hd	Ho	HopA	HopB	Hsb	Hm
2043	2055	2093	2113	2033	2138

Tolerancja wymiarów ± 1 mm

TUNELE / ZABUDOWA MURU

OŚCIEŻNICA TUNELOWA VERTIGO

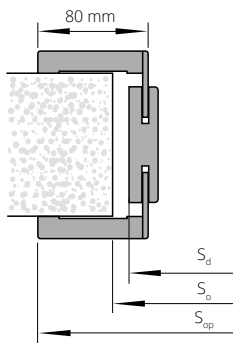

SZEROKOŚĆ

typ	S _d	S _o	S _{opL}	S _{opF}
„60”	652	680	793	795
„70”	752	780	893	895
„80”	852	880	993	995
„90”	952	980	1093	1095

WYSOKOŚĆ

H _d	H _o
2050	2062

Tolerancja wymiarów ± 1 mm

Stopień regulacji	Zakres w mm	Kompletacja elementów Elementy pionowe	MALOWANE 9003*		BLACK MAT, MONO2 MAT	UNI MAT PLUS LAMISTONE	FORNIROWANE		
			MONO1 MAT	MONO2 MAT	SILKSTONE	GRUPA A	GRUPA B	GRUPA C, D REALWOOD	
VT1	76-96	Panel 76 mm, opaska z piórem 32 mm	1081/1329,63	1181/1452,63	1281/1575,63	928/1141,44	1315/1617,45	1479/1819,17	1631/2006,13
VT2	96-116	Panel 76 mm, opaska z piórem 32 mm	1081/1329,63	1181/1452,63	1281/1575,63	928/1141,44	1323/1627,29	1487/1829,01	1631/2006,13
VT3	116-142	Panel 76 mm, opaska z piórem 52 mm	1089/1339,47	1189/1462,47	1289/1585,47	935/1150,05	1336/1643,28	1497/1841,31	1638/2014,74
VT4	142-182	Panel 142 mm, opaska z piórem 32 mm	1097/1349,31	1197/1472,31	1297/1595,31	944/1161,12	1345/1654,35	1514/1862,22	1661/2043,03
VT5	182-208	Panel 142 mm, opaska z piórem 52 mm	1121/1378,83	1221/1501,83	1321/1624,83	961/1182,03	1373/1688,79	1544/1899,12	1689/2077,47
VT6	208-248	Panel 208 mm, opaska z piórem 32 mm	1146/1409,58	1246/1532,58	1346/1655,58	982/1207,86	1402/1724,46	1563/1922,49	1707/2099,61
VT7	248-274	Panel 208 mm, opaska z piórem 52 mm	1178/1448,94	1278/1571,94	1378/1694,94	998/1227,54	1432/1761,36	1603/1971,69	1744/2145,12
VT8	274-314	Panel 274 mm, opaska z piórem 32 mm	1211/1489,53	1311/1612,53	1411/1735,53	1017/1250,91	1459/1794,57	1631/2006,13	1777/2185,71
VT9	314-354	Panel 274 mm, opaska z piórem 52 mm	1234/1517,82	1334/1640,82	1434/1763,82	1053/1295,19	1497/1841,31	1679/2065,17	1823/2242,29

Cena netto - część zasadnicza zabudowy tunelowej

* dot. opasek o szerokości 80 mm

CENA KOMPLETU = CENA OŚCIEŻNICY TUNELOWEJ VERTIGO + CENA PANELU VERTIGO

TUNEL WYKOŃCZENIOWY DO ZABUDOWY MURU

Stopień regulacji	Kompletacja elementów	ECO TOP	MALOWANE 9003*	MONO1 MAT	BLACK MAT, MONO2 MAT	LAMISTONE CPL	FORNIROWANE			
						SILKSTONE	GRUPA A	GRUPA B	GRUPA C, D REALWOOD	
System naścienny	Zakres w mm	Wymiary standardowe				UNI MAT PLUS				
ZN 1	76-116	Panel 76 mm, opaska z piórem 32 mm	638/784,74	841/1034,43	941/1157,43	1041/1280,43	678/833,94	973/1196,79	1124/1382,52	1182/1453,86
ZN 2	116-142	Panel 76 mm, opaska z piórem 52 mm	678/833,94	891/1095,93	991/1218,93	1091/1341,93	683/840,09	1032/1269,36	1192/1466,16	1252/1539,96
ZN 3	142-182	Panel 142 mm, opaska z piórem 32 mm	723/889,29	953/1172,19	1053/1295,19	1153/1418,19	757/931,11	1106/1360,38	1273/1565,79	1337/1644,51
ZN 4	182-208	Panel 142 mm, opaska z piórem 52 mm	746/917,58	980/1205,40	1080/1328,40	1180/1451,40	779/958,17	1142/1404,66	1314/1616,22	1377/1693,71
ZN 5	208-248	Panel 208 mm, opaska z piórem 32 mm	797/980,31	1049/1290,27	1149/1413,27	1249/1536,27	827/1017,21	1223/1504,29	1412/1736,76	1482/1822,86
ZN 6	248-274	Panel 208 mm, opaska z piórem 52 mm	823/1012,29	1089/1339,47	1189/1462,47	1289/1585,47	852/1047,96	1261/1551,03	1447/1779,81	1525/1875,75
ZN 7	274-314	Panel 274 mm, opaska z piórem 32 mm	899/1105,77	1182/1453,86	1282/1576,86	1382/1699,86	921/1132,83	1378/1694,94	1594/1960,62	1674/2059,02
ZN 8	314-354	Panel 274 mm, opaska z piórem 52 mm	1015/1248,45	1338/1645,74	1438/1768,74	1538/1891,74	1031/1268,13	1561/1920,03	1809/2225,07	1894/2329,62

DOPLATY

niestandardowa wysokość tuneli (do 2300 mm)	+30%
tunele dwuskrzydłowe wymiar „100”+„100”	+50%
tunele dwuskrzydłowe wymiar „110”+„110”	+70%
ościeżnica tunelowa DIN AQUA - po konsultacji z Działem Handlowym	
„100”; „110”	+20%
opaski łączone pod kątem 90° (dot. opasek wersja B - 80 mm)	50/61,50

TABELA DOPLAT do ościeżnic RAL, NCS wg grup kolorystycznych	GRUPA I	GRUPA II	GRUPA III	GRUPA IV	GRUPA V
	+20%	+30%	+40%	+60%	+75%

* dot. opasek o szerokości 80 mm
ekologiczne farby akrylowe, kolory palet RAL i NCS (oprócz metalicznych) - dopłata wg grup kolorystycznych (str. 295)

CENA (zł)
netto/brutto
(VAT 23%)

OŚCIEŻNICA TUNELOWA ZN (zabudowa muru bez zastosowania drzwi przy ościeżnicach DIN i DIN DUO)

SZEROKOŚĆ

drzwi jednoskrzydłowe					drzwi dwuskrzydłowe				
typ	S _d	S _o	S _{opA}	S _{opB}	typ	S _d	S _o	S _{opA}	S _{opB}
„60”	646	670	748	788	„60”+„60”	1280	1305	1382	1422
„70”	746	770	848	888	„70”+„70”	1480	1505	1582	1622
„80”	846	870	948	988	„80”+„80”	1680	1705	1782	1822
„90”	946	970	1048	1088	„90”+„90”	1880	1905	1982	2022
„100”	1049	1070	1146	1186	„100”+„100”	2080	2105	2182	2222

WYSOKOŚĆ

H _d	H _o	H _{opA}	H _{opB}
2043	2055	2093	2113

Tolerancja wymiarów ± 1 mm

S_d - szerokość drzwi po zewnętrznej stronie ościeżnicy
S_o - szerokość otworu montażowego
S_{opA} - szerokość po zewnętrznej stronie opaski wersja A
S_{opB} - szerokość po zewnętrznej stronie opaski wersja B

H_d - wysokość drzwi po zewnętrznej stronie ościeżnicy
H_o - wysokość otworu montażowego
H_{opA} - wysokość po zewnętrznej stronie opaski wersja A
H_{opB} - wysokość po zewnętrznej stronie opaski wersja B

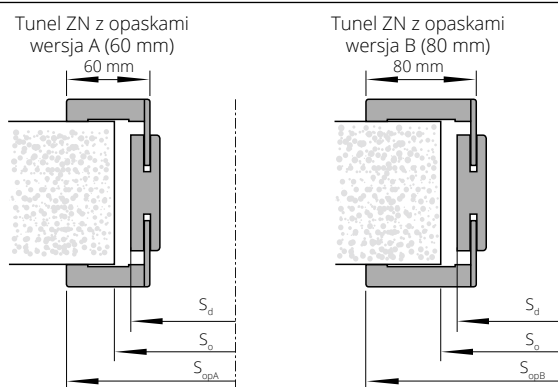

DRZWI DO SZACHTÓW

- Zaleca się stosowanie drzwi przeciwpożarowych EI30 Plus, EI60 Plus na ościeżnicy stałej drewnianej z ewentualną zabudową drzwi w postaci paneli ściennych sklasyfikowanych jako trudnozapalne.
- Drzwi wyposażone w zamek wpuszczany z otworowaniem pod wkładkę bez klamki.
- W przypadku drzwi do szachtów, gdzie występuje różnica temperatur między dwoma pomieszczeniami, zaleca się stosowanie kratki wentylacyjnych jako opcji wentylacji.



DOSTAWKI DO DRZWI WEWNĘTRZNYCH SEMPRE

CENA SKRZYDŁA Z DOSTAWKĄ = 2 x CENA SKRZYDŁA

Dostawki dotyczą modeli:
SEMPRE, SEMPRE LUX (dot. wzoru W02, W03)

SZEROKOŚĆ (system przylgowy)		
typ	Ss z przylgą	Sds
„40”+ „70”		431
„50”+ „70”	744	531
„60”+ „70”		631
„40”+ „80”		431
„50”+ „80”	844	531
„60”+ „80”		631
„40”+ „90”		431
„50”+ „90”	944	531
„60”+ „90”		631

SZEROKOŚĆ (system bezprzylgowy)		
typ	Ss	Sds
„40”+ „70”		412
„50”+ „70”	725	512
„60”+ „70”		612
„40”+ „80”		412
„50”+ „80”	825	512
„60”+ „80”		612
„40”+ „90”		412
„50”+ „90”	925	512
„60”+ „90”		612

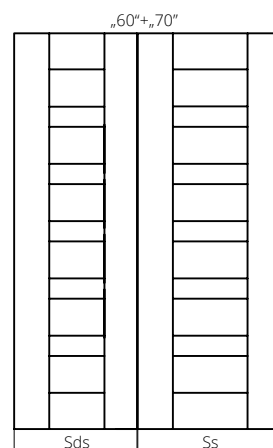
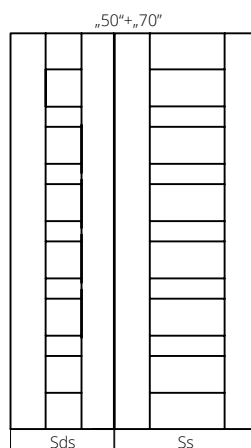
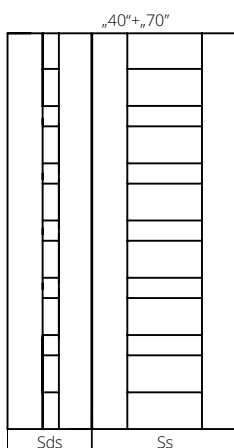

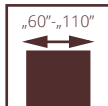

SKRZYDŁA

III klasa mechaniczna o konstrukcji płytowej

W PRZYPADKU SKRZYDEŁ DO OŚCIEŻNIC METALOWYCH FIRMY POL-SKONE ZAWIASY WLICZONE W CENĘ OŚCIEŻNICY.

W PRZYPADKU SKRZYDEŁ DO OŚCIEŻNIC METALOWYCH INNYCH PRODUCENTÓW ZAWIASY DO SKRZYDEŁ ZA DOPLATĄ.

W skrzydłach POL-SKONE z ościeżnicą metalową i samozamykaczem stosowane są standardowo zawiasy typ T („60” - „80” - 3 szt., „90” - „110” - 4 szt.)

Drzwi przeznaczone do stosowania w budynkach użyteczności publicznej o dużym natężeniu ruchu oraz do budynków przemysłowych i magazynowych jako drzwi wewnątrzlokalowe stanowiące zamknięcie otworu budowlanego w ścianie wewnętrznej pomiędzy izbami. Szczególnie polecane do szkół, przedszkoli oraz szpitali.

Skrzydło zbudowane jest z ramy drewnianej wzmocnionej dwoma pionowymi listwami połączonymi ze sklejką oraz z powiększonego dolnego ramiaka; wypełnienie stanowi płyta wiórowa otworowana.

- 3 klasa wytrzymałości mechanicznej tj. ciężkie warunki eksploatacji wg PN-EN 1192:2001
- Krajowa Ocena Techniczna ITB-KOT-2021/2041 wydanie 1 – wersja przylgowa
- Produkowane zgodnie z normą PN-EN 14351-2:2018 – wersja bezprzylgowa

drzwi wewnątrzlokalowe o konstrukcji płytowej III klasa mechaniczna, wzór 00, ościeżnica regulowana DIN



drzwi wewnątrzlokalowe o konstrukcji płytowej III klasa mechaniczna, wzór 00, ościeżnica regulowana DIN

**SKRZYDŁA DO
OŚCIEŻNICY
METALOWEJ,
OŚCIEŻNICY
DREWNIANEJ,
OŚCIEŻNICY
REGULOWANEJ
DIN III KLASA**



sys. przylgowy
sys. bezprzylgowy



sys. przylgowy
sys. bezprzylgowy



sys. przylgowy



sys. przylgowy
sys. bezprzylgowy



sys. przylgowy

WERSJA	00	02	03SD	04	05
LAMINOWANE CPL 0,2 mm	825/1014,75	1125/1383,75	1255/1543,65	1190/1463,70	1190/1463,70
UNI MAT PLUS	770/947,10	1025/1260,75	1155/1420,65	1090/1340,70	1090/1340,70
LAMISTONE	770/947,10	1025/1260,75	1155/1420,65	1090/1340,70	1090/1340,70
SILKSTONE	770/947,10	1025/1260,75	1155/1420,65	1090/1340,70	1090/1340,70
SILKSTONE CPL 0,5 mm	1120/1377,60	1375/1691,25	1505/1851,15	1440/1771,20	1440/1771,20
MALOWANE 9003	1164/1431,72	1468/1805,64	1633/2008,59	1518/1867,14	1518/1867,14
MONO1 MAT	1314/1616,22	1618/1990,14	1783/2193,09	1668/2051,64	1668/2051,64
BLACK MAT / MONO2 MAT	1414/1739,22	1718/2113,14	1883/2316,09	1768/2174,64	1768/2174,64
FORNIROWANE GRUPA A	1252/1539,96	1493/1836,39	1821/2239,83	1706/2098,38	1706/2098,38
FORNIROWANE GRUPA B	1454/1788,42	1707/2099,61	2000/2460,00	1893/2328,39	1893/2328,39
FORNIROWANE GRUPA C, D	1561/1920,03	1823/2242,29	2132/2622,36	2017/2480,91	2017/2480,91
SILKWOOD / REALWOOD	1561/1920,03	1823/2242,29	2132/2622,36	2017/2480,91	2017/2480,91

Skrzydło wyposażone w 3 szt. zawiasów: typ C (do ościeżnicy drewnianej), typ K (do ościeżnicy regulowanej DIN III klasa mechaniczna), typ T (do ościeżnicy metalowej); opcjonalnie: ościeżnica DIN III klasa wytrzymałości z wzmocnieniem pod blachę zaczepową w postaci listwy sosnowej; blacha zaczepowa kątowna - dopłata **+10%** do ceny ościeżnicy regulowanej DIN, DIN DUO

DOPLATA ZA SZYBĘ LAMINOWANĄ ZAMIAST HARTOWANEJ W SKRZYDŁACH III KLASA MECHANICZNA

cena [1 szyba]

SZYBA LAMINOWANA VSG 22.1 MATOWY - BIAŁY MAT

	biały mat	przezierna
skrzydło III klasa mechaniczna wzór 03SD szer. „60”-„80”	98/120,54	46/56,58
skrzydło III klasa mechaniczna wzór 03SD szer. „90”-„100”	115/141,45	66/81,18
skrzydło III klasa mechaniczna wzór 04SD	47/57,81	25/30,75
skrzydło III klasa mechaniczna wzór 02SM szer. „60”-„80”	32/39,36	20/24,60
skrzydło III klasa mechaniczna wzór 02SM szer. „90”-„100”	35/43,05	25/30,75

**WYMIARY
DRZWI**

Ościeżnica drewniana stała:

max. szerokość „110” - 1195 mm, max. wysokość 2267 mm

Ościeżnica drewniana regulowana:

max. szerokość „110” - 1195 mm, max. wysokość 2267 mm

Ościeżnica regulowana system DIN III klasa mechaniczna:

max. szerokość „100” - 1046 mm, max. wysokość 2243 mm

Ościeżnica metalowa stała FD12, FD14:

max. szerokość „110” - 1197 mm, max. wysokość 2268 mm

Ościeżnica metalowa regulowana:

max. szerokość „110” - 1217 mm, max. wysokość 2278 mm

Ościeżnica DIN DUO III klasa:

max. szerokość „100” - 1052 mm, max. wysokość 2143 mm

Ościeżnica stała metalowa DUO:

max. szerokość „100” - 1101 mm, max. wysokość 2168 mm

Ościeżnica regulowana metalowa DUO:

max. szerokość „100” - 1121 mm, max. wysokość 2178 mm

**WYKOŃCZENIE
SKRZYDŁA**

Powierzchnia gładka malowana, fornirowana, pokryta laminatem CPL o grubości od 0,2 mm do 0,7 mm, laminatem HPL o grubości od 0,7 mm do 1 mm lub folią drewnopodobną.

PRZESZKLENIA

Szyba hartowana 4 mm lub laminowana 22.1.

OŚCIEŻNICE

Ościeżnica malowana, fornirowana, oklejona laminatem CPL 0,15 mm lub folią drewnopodobną dopasowaną do kolorystyki skrzydła.

Drewniana stała sosnowa opcjonalnie z listwami maskującymi, ćwierćwałkiem.

Drewniana regulowana z panelami poszerzającymi oraz opaskami kątowymi.

Regulowana DIN III klasa mechaniczna

Regulowana DIN DUO III klasa mechaniczna

wykonana z paneli MDF o grubości 22 mm ze specjalnym wzmocnieniem pod blachę zaczepową w postaci listwy sosnowej, blacha zaczepowa kątowna.

Metalowa stała FD12 z blachy stalowej o grubości 1,5 mm.

Metalowa stała FD14 z blachy stalowej o grubości 1,5 mm; standardowo malowana proszkowo w kolorze białym (RAL 9016, 9003), szarym (RAL 7047), brązowym (RAL 8014), beżowym (NCS S 2005 Y50R), grafitowym (RAL 7024), czarnym (RAL 9005).

Regulowana metalowa/Regulowana metalowa DUO/

Stać DUO wykonana z blachy stalowej o grubości 1,5 mm;

standardowo malowana proszkowo w kolorze białym (RAL 9016, 9003), szarym (RAL 7047), brązowym (RAL 8014), beżowym (NCS S 2005 Y50R), grafitowym (RAL 7024), czarnym (RAL 9005); składa się z części zasadniczej oraz opaski kątowej wsuwanej w część zasadniczą.

**AKCESORIA
I WYPOSAŻENIE**

Wyposażenie standardowe:

Drzwi z ościeżnicą drewnianą

- 3 zawiasy czopowe typ C regulowane w trzech płaszczyznach
- zamek zapadkowo-zasuwkowy na wkładkę patentową lub klucz

Drzwi z ościeżnicą system DIN III klasa mechaniczna

- 3 zawiasy czopowe regulowane typ K lub opcjonalnie 3 zawiasy trójdzielne typ T
- zamek zapadkowo-zasuwkowy na wkładkę patentową lub klucz

Drzwi z ościeżnicą metalową

- 3 zawiasy trójdzielne typ T
- zamek zapadkowo-zasuwkowy na wkładkę patentową lub klucz

Drzwi z ościeżnicą system DIN DUO III klasa mechaniczna

- 3 zawiasy kryte regulowane DUO
- zamek zapadkowo-zasuwkowy na wkładkę patentową lub klucz

Wyposażenie dodatkowe:

- wypełnienie z płyty pełnej - **150/184,50**

- samozamykacz nawierzchniowy

- elektrozaczep awersyjny lub rewersyjny

- zwora elektromagnetyczna

- zawias TYP T (1 szt.) - **30/36,90**

- ościeżnica DIN, DIN DUO III klasa mechaniczna - dopłata **+10%**

do ceny ościeżnicy regulowanej DIN, DIN DUO

- szerokość „100” **+10%**

- szerokość „110” (dot. wersji przylgowej) **+20%**

- uszczelka opadająca - **260/319,80**

- podcięcie wentylacyjne - str. 277

CENA (zł)
netto/brutto
(VAT 23%)

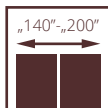
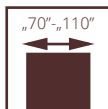

dot. wzoru 00



WZMOCNIONE DECO INVEST

W skrzydłach POL-SKONE z ościeżnicą metalową i samozamykaczem stosowane są standardowo zawiasy typ T („70” - „80” - 3 szt., „90” - „110” - 4 szt.)

Drzwi zbudowane są z ramiaka z drewna iglastego, obłożonego obustronnie płytami HDF, wypełnienie stanowi płyta wiórowa otworowana. Krawędź skrzydła zabezpieczona profilem ze stali nierdzewnej. Ościeżnica metalowa stała FD12, opcjonalnie regulowana. Drzwi posiadają 3 lub 4 klasę mechaniczną.

- 4 klasa mechaniczna (drzwi jednoskrzydłowe, wzór 00, szerokość „70”-„100”) produkowane zgodnie z normą PN-EN 14351-2:2018
- 3 klasa mechaniczna (drzwi jednoskrzydłowe)
- 2 klasa mechaniczna (drzwi dwuskrzydłowe)
- Krajowa Ocena Techniczna ITB-KOT-2021/2041 wydanie 1

drzwi DECO INVEST, wzór 04, ościeżnica metalowa



drzwi DECO INVEST, wzór 02, ościeżnica metalowa

**SKRZYDŁA
DECO INVEST**



WERSJA		00	00 (IV klasa)	01	02	03	04
LAMISTONE CPL	„70“-„90“, „90 plus“	1450/1783,50	1600/1968,00	2459/3024,57	2778/3416,94	2953/3632,19	2240/2755,20
	„100“	1529/1880,67	1679/2065,17	2554/3141,42	2871/3531,33	3049/3750,27	2325/2859,75
	„110“	1606/1975,38	-	2648/3257,04	2967/3649,41	3141/3863,43	2411/2965,53
LAMINOWANE CPL 0,2 mm	„70“-„90“, „90 plus“	1479/1819,17	1629/2003,67	2507/3083,61	2834/3485,82	3010/3702,30	2286/2811,78
	„100“	1557/1915,11	1707/2099,61	2602/3200,46	2931/3605,13	3105/3819,15	2370/2915,10
	„110“	1636/2012,28	-	2697/3317,31	3024/3719,52	3200/3936,00	2458/3023,34
LAMINOWANE CPL 0,5 mm	„70“-„90“, „90 plus“	1613/1983,99	1763/2168,49	2669/3282,87	2992/3680,16	3177/3907,71	2434/2993,82
	„100“	1692/2081,16	1842/2265,66	2765/3400,95	3089/3799,47	3271/4023,33	2518/3097,14
	„110“	1769/2175,87	-	2857/3514,11	3184/3916,32	3365/4138,95	2606/3205,38
LAMINOWANE CPL 0,7 mm	„70“-„90“, „90 plus“	1630/2004,90	1780/2189,40	2688/3306,24	3018/3712,14	3194/3928,62	2453/3017,19
	„100“	1707/2099,61	1857/2284,11	2782/3421,86	3113/3828,99	3291/4047,93	2539/3122,97
	„110“	1785/2195,55	-	2875/3536,25	3206/3943,38	3384/4162,32	2628/3232,44
DWUSKRZYDŁOWE							
LAMISTONE CPL	„70“-„70“, „80“-„80“	3071/3777,33	-	4531/5573,13	5024/6179,52	5219/6419,37	4564/5613,72
	„90“-„90“, „100“-„100“,	3128/3847,44	-	4689/5767,47	5083/6252,09	5281/6495,63	4628/5692,44
LAMINOWANE CPL 0,2 mm	„70“-„70“, „80“-„80“	3083/3792,09	-	4545/5590,35	5044/6204,12	5232/6435,36	4708/5790,84
	„90“-„90“, „100“-„100“,	3141/3863,43	-	4705/5787,15	5097/6269,31	5296/6514,08	4775/5873,25
LAMINOWANE CPL 0,5 mm	„70“-„70“, „80“-„80“	3257/4006,11	-	4738/5827,74	5120/6297,60	5425/6672,75	4909/6038,07
	„90“-„90“, „100“-„100“,	3332/4098,36	-	4915/6045,45	5290/6506,70	5509/6776,07	4986/6132,78
LAMINOWANE CPL 0,7 mm	„70“-„70“, „80“-„80“	3280/4034,40	-	4765/5860,95	5145/6328,35	5451/6704,73	4932/6066,36
	„90“-„90“, „100“-„100“,	3362/4135,26	-	4947/6084,81	5316/6538,68	5537/6810,51	5017/6170,91

skrzydła dedykowane do ościeżnicy metalowej stałej i regulowanej DECO INVEST



bulaj BMD 4



profil ze stali nierdzewnej

**WYMIARY
DRZWI**

Ościeżnica regulowana metalowa DECO INVEST (ZO):
Drzwi jednoskrzydłowe:
max. szerokość: „110” - 1220 mm, max. wysokość 2278 mm
Drzwi dwuskrzydłowe:
max. szerokość: „100+100” - 2155 mm, max. wysokość 2278 mm

Ościeżnica stała metalowa DECO INVEST (FD12):

Drzwi jednoskrzydłowe:
max. szerokość: „110” - 1200 mm, max. wysokość 2268 mm
Drzwi dwuskrzydłowe:
max. szerokość: „100+100” - 2135 mm, max. wysokość 2268 mm

**WYKOŃCZENIE
SKRZYDŁA**

Powierzchnia gładka pokryta laminatem CPL 0,15 (LAMISTONE);
CPL 0,2; CPL 0,5; CPL 0,7 lub HPL gr. 0,8 mm.

PRZESZKLENIA

Szyba hartowana 4 mm przezierna lub matowa.

OŚCIEŻNICE

Ościeżnica standardowo malowana proszkowo w kolorze białym (RAL 9016, 9003), szarym (RAL 7047), brązowym (RAL 8014), beżowym (NCS S 2005 Y50R), grafitowym (RAL 7024).

Stać metalowa FD12 wykonana z blachy stalowej o grubości 1,5 mm z uszczelką wrębową.

Regulowana metalowa wykonana z blachy stalowej o grubości 1,5 mm (za dopłatą).

**AKCESORIA
I WYPOSAŻENIE**

Wyposażenie standardowe:

- zamek wpuszczany z czołem ze stali nierdzewnej, wersja WK, WB i WC
- zawiasy wzmocnione trójelementowe typ T („70“-„80” - 3 szt., „90“-„110” - 4 szt.)
- wzmocnienie pod samozamykacz
- zabezpieczenie krawędzi skrzydła ze stali nierdzewnej (strona zamkowa i strona zawiasowa)

Wyposażenie dodatkowe:

- wypełnienie z płyty pełnej - **150/184,50**
- samozamykacz nawierzchniowy
- kratka ze stali nierdzewnej
- zamek rolkowy, pochwyty ze stali nierdzewnej
- panele ze stali nierdzewnej naklejane na dole skrzydła lub na wysokości klamki
- dodatkowy zawias typ T - **30/36,90**
- wersja 01, 02, 03: ramka przyszybowa wykonana ze stali nierdzewnej

CENA (zł)
netto/brutto
(VAT 23%)

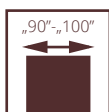

WEWNĄTRZLOKALOWE WZMOCNIONE G46



Drzwi przeznaczone na inwestycje, opcjonalnie przystosowane pod samozamykacz kryty (drzwi jednoskrzydłowe), elektrozaczepty z przepustem kablowym oraz kantrygłe półautomatyczne współpracujące z samozamykaczami wyposażonymi w regulację kolejności zamykania (drzwi dwuskrzydłowe).

Skrzydło w systemie przylgowym. Konstrukcję skrzydła stanowi ramiak z drewna iglastego obłożony obustronnie płytami HDF. Wypełnienie stanowi płyta pełna lub otworowana.

Nominalna grubość skrzydła wynosi 46 mm.

drzwi G46, ościeżnica stała drewniana



drzwi G46, ościeżnica stała drewniana



DRZWI Z OŚCIEŻNICĄ REGULOWANĄ DIN G46

CENA DRZWI JEDNOSKRZYDŁOWYCH WZMOCNIONYCH WEWNĄTRZLOKALOWYCH G46 = (CENA SKRZYDŁA PŁASKIEGO PEŁNEGO SYSTEM PRZYLGOWY + WYPEŁNIENIE PŁYTA OTWOROWANA) **+15%** + CENA OŚCIEŻNICY REGULOWANEJ DIN G46

CENA DRZWI DWUSKRZYDŁOWYCH WZMOCNIONYCH WEWNĄTRZLOKALOWYCH G46 = (2 X CENA SKRZYDŁA PŁASKIEGO PEŁNEGO SYSTEM PRZYLGOWY + WYPEŁNIENIE PŁYTA OTWOROWANA) **+15%** + CENA OŚCIEŻNICY REGULOWANEJ DIN G46 DO DRZWI DWUSKRZYDŁOWYCH

DRZWI Z OŚCIEŻNICĄ STAŁĄ METALOWĄ FD12

CENA DRZWI JEDNOSKRZYDŁOWYCH WZMOCNIONYCH WEWNĄTRZLOKALOWYCH G46 = (CENA SKRZYDŁA PŁASKIEGO PEŁNEGO SYSTEM PRZYLGOWY + WYPEŁNIENIE PŁYTA OTWOROWANA + CENA OŚCIEŻNICY STAŁEJ METALOWEJ) **+15%**

CENA DRZWI DWUSKRZYDŁOWYCH WZMOCNIONYCH WEWNĄTRZLOKALOWYCH G46 = (2 X CENA SKRZYDŁA PŁASKIEGO PEŁNEGO SYSTEM PRZYLGOWY + WYPEŁNIENIE PŁYTA OTWOROWANA + CENA OŚCIEŻNICY STAŁEJ METALOWEJ DO DRZWI DWUSKRZYDŁOWYCH) **+15%**

DRZWI Z OŚCIEŻNICĄ REGULOWANĄ METALOWĄ G46

CENA DRZWI JEDNOSKRZYDŁOWYCH WZMOCNIONYCH WEWNĄTRZLOKALOWYCH G46 = (CENA SKRZYDŁA PŁASKIEGO PEŁNEGO SYSTEM PRZYLGOWY + WYPEŁNIENIE PŁYTA OTWOROWANA **+ 15%** + CENA OŚCIEŻNICY REGULOWANEJ METALOWEJ G46)

CENA DRZWI DWUSKRZYDŁOWYCH WZMOCNIONYCH WEWNĄTRZLOKALOWYCH G46 = (2 X CENA SKRZYDŁA PŁASKIEGO PEŁNEGO SYSTEM PRZYLGOWY + WYPEŁNIENIE PŁYTA OTWOROWANA **+ 15%** + CENA OŚCIEŻNICY REGULOWANEJ METALOWEJ G46 DO DRZWI DWUSKRZYDŁOWYCH)

OŚCIEŻNICA REGULOWANA DIN G46

do jednoskrzydłowych	OŚCIEŻNICA REGULOWANA DIN G46					FORNIROWANE		
	LAMISTONE CPL	laminowane CPL 0,2	MALOWANE 9003	MONO1 MAT	BLACK MAT, MONO2 MAT	GRUPA A	GRUPA B	GRUPA C, D
	SILKSTONE							
UNI MAT PLUS								
symbol zakres [mm]								
ZU1 77-87	588/723,24	623/766,29	876/1077,48	976/1200,48	1076/1323,48	1081/1329,63	1241/1526,43	1306/1606,38
ZU2 87-112	608/747,84	643/790,89	910/1119,30	1010/1242,30	1110/1365,30	1110/1365,30	1280/1574,40	1343/1651,89
ZU3 112-132	626/769,98	661/813,03	944/1161,12	1044/1284,12	1144/1407,12	1143/1405,89	1317/1619,91	1381/1698,63
ZU4 132-152	642/789,66	677/832,71	965/1186,95	1065/1309,95	1165/1432,95	1178/1448,94	1359/1671,57	1425/1752,75
ZU5 152-172	662/814,26	697/857,31	1017/1250,91	1117/1373,91	1217/1496,91	1212/1490,76	1393/1713,39	1466/1803,18
ZU6 172-192	688/846,24	723/889,29	1045/1285,35	1145/1408,35	1245/1531,35	1256/1544,88	1450/1783,50	1524/1874,52
ZU7 192-212	710/873,30	745/916,35	1082/1330,86	1182/1453,86	1282/1576,86	1308/1608,84	1497/1841,31	1573/1934,79
ZU8 212-232	735/904,05	770/947,10	1124/1382,52	1224/1505,52	1324/1628,52	1344/1653,12	1556/1913,88	1633/2008,59
ZU9 232-252	759/933,57	794/976,62	1165/1432,95	1265/1555,95	1365/1678,95	1392/1712,16	1607/1976,61	1684/2071,32
ZU10 252-272	782/961,86	817/1004,91	1218/1498,14	1318/1621,14	1418/1744,14	1434/1763,82	1650/2029,50	1737/2136,51
ZU11 272-292	817/1004,91	852/1047,96	1279/1573,17	1379/1696,17	1479/1819,17	1502/1847,46	1737/2136,51	1823/2242,29
ZU12 292-312	957/1177,11	992/1220,16	1411/1735,53	1511/1858,53	1611/1981,53	1749/2151,27	1896/2332,08	1981/2436,63
dwuskrzydłowe - dopłata +50%								
wzmocnienie pod samozamykacz 45/55,35								
* kolory palety RAL/NCS (oprócz metalicznych) - dopłata wg tabeli kolorystycznej								

dopłata CPL 0,5 mm, CPL 0,7 mm do drzwi w powłoce CPL (dopłata do standardowej wysokości drzwi)

CPL 0,5 mm („60” - „90”)	CPL 0,7 mm („60” - „90”)	CPL 0,5 mm („90+” - „110”)	CPL 0,7 mm („90+” - „110”)
160/196,80	170/209,10	195/239,85	205/252,15

W PRZYPADKU ZASTOSOWANIA SAMOZAMYKACZY KRYTYCH LUB NAWIERZCHNIOWYCH KONIECZNE JEST ZAMÓWIENIE 4 SZTUK ZAWIASÓW DLA SZEROKOŚCI „90”-„100”.

WYMIARY DRZWI	Drzwi G46, drzwi jednoskrzydłowe ościeżnica regulowana DIN: „100” - max. szerokość 1046, max. wysokość 2243 mm ościeżnica stała metalowa FD12: „100” - max. szerokość 1097, max. wysokość 2268 mm ościeżnica regulowana metalowa FD61: „100” - max. szerokość 1117, max. wysokość 2278 mm	Drzwi G46, drzwi dwuskrzydłowe ościeżnica regulowana DIN: „100+„100” - max. szerokość 2080, max. wysokość 2243 mm ościeżnica stała metalowa FD12: „100+„100” - max. szerokość 2131, max. wysokość 2268 mm ościeżnica regulowana metalowa FD61: „100 +„100” - max. szerokość 2151, max. wysokość 2278 mm
WYKOŃCZENIE SKRZYDŁA	Powierzchnia gładka malowana, fornirowana, pokryta laminatem CPL o grubości od 0,2 do 0,7 mm, laminatem HPL o grubości od 0,7 do 1,0 mm lub folią drewnopodobną. Dostępne wystrójki płaskie, wykonane z ozdobnych listew profilowanych, dekory aluminiowe (po konsultacji z Działem Sprzedaży).	
OŚCIEŻNICE	Ościeżnica malowana, fornirowana, oklejona laminatem CPL 0,15 mm, CPL 0,2 mm lub folią dopasowaną do kolorystyki skrzydła. Regulowana DIN – wykonana z paneli MDF o grubości 22 mm. Regulowana metalowa G46 z blachy stalowej o grubości 1,5 mm, składa się z części zasadniczej oraz opaski kątowej wsuwanej w część zasadniczą.	Stała metalowa FD12 wykonana z blachy stalowej o grubości 1,5 mm z uszczelką wrębową. Ościeżnice standardowo malowane proszkowo w kolorze białym (RAL 9016 i RAL 9003), szarym (RAL 7047), brązowym (RAL 8014), beżowym (NCS S 2005 Y50R), grafitowym (RAL 7024), czarnym (RAL 9005). Istnieje możliwość malowania ościeżnic w nietypowych kolorach z palety RAL lub NCS po konsultacji z Działem Sprzedaży.
AKCESORIA I WYPOSAŻENIE	Wypożyczenie standardowe: - płyta wiórowa otworowana drzwi z ościeżnicą regulowaną DIN - 3 zawiasy czopowe regulowane typ K lub opcjonalnie 3 zawiasy trójdzielne typ T - zamek zapadkowo-zasuwkowy na wkładkę patentową lub klucz drzwi z ościeżnicą metalową FD12 - 3 zawiasy trójdzielne typ T - zamek zapadkowo-zasuwkowy na wkładkę patentową lub klucz - brak możliwości opcji wentylacji w postaci kratki wentylacyjnych, tulei wentylacyjnych	Wypożyczenie dodatkowe: - samozamykacz kryty Dormakaba ITS 96 2-4 lub Geze Boxer 2-4, - samozamykacz nawierzchniowy - dodatkowy zamek wpuszczany lub nawierzchniowy - zwora elektromagnetyczna - kolorystyka SILKSTONE CPL 0,5 - 350/430,50 - uszczelka opadająca - 260/319,80 - wzmocnienie pod samozamykacz - 25/30,75 - wypełnienie z płyty wiórowej pełnej - 150/184,50 - elektrozaczep awersyjny lub rewersyjny z przepustem kablowym - podcięcie wentylacyjne, szczelina wentylacyjna lub panel z powierzchnią wentylacyjną
		Dodatkowo do drzwi dwuskrzydłowych - elektrozaczep awersyjny lub rewersyjny z przepustem kablowym - kantrygle półautomatyczne - samozamykacze nawierzchniowe z regulacją kolejności zamykania

CENA (zł)
netto/brutto
(VAT 23%)

SYSTEM
bezprzylgowy

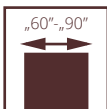

II klasa



SPECJALNE WAHADŁOWE

Drzwi przeznaczone do zastosowania w budownictwie jako drzwi wewnątrzlokalowe (bez odporności ogniowej i właściwości akustycznych), stanowiące zamknięcia otworów w ścianach wewnętrznych między izbami. Drzwi w szczególności przeznaczone do lokali gastronomicznych.

Skrzydło pełne lub szklone w systemie bezprzylgowym. Konstrukcję skrzydła stanowi **ramiak z drewna iglastego** obłożony obustronnie płytami HDF. Standardowe wypełnienie stanowi warstwa o strukturze plastra miodu (opcjonalnie płyta otworowa). Nominalna grubość skrzydła wynosi 40 mm.

- 2 klasa wytrzymałości mechanicznej wg normy PN-EN 1192:2001
- Krajowa Ocena Techniczna ITB-KOT-2020/1608 wyd.1

drzwi WAHADŁOWE, wzór 00, ościeżnica stała drewniana



drzwi WAHADŁOWE, wzór 00 z bulajem, ościeżnica stała drewniana



WAHADŁOWE



WERSJA	00	00 z bulajem	02	00	00 z bulajem
MALOWANE 9003					
UNI MAT PLUS					
LAMISTONE CPL					
SILKSTONE					
LAMINOWANE CPL 0,5 mm					
LAMINOWANE CPL 0,7 mm					
FORNIROWANE GRUPA A					
FORNIROWANE GRUPA B					
FORNIROWANE GRUPA C, D					
BLACK MAT (RAL 9005)					

**CENA DRZWI JEDNOSKRZYDŁOWYCH = CENA WYBRANEGO SKRZYDŁA
+ CENA OŚCIEŻNICY STAŁEJ DREWNIANEJ PRZYLGOWEJ
+ DOPLATA 910/1119,30**

**CENA DRZWI DWUSKRZYDŁOWYCH = 2 x CENA WYBRANEGO SKRZYDŁA
+ CENA OŚCIEŻNICY STAŁEJ DREWNIANEJ PRZYLGOWEJ DO DRZWI DWUSKRZYDŁOWYCH
+ DOPLATA 1650/2029,50**

WYMIARY DRZWI WAHADŁOWYCH

szerokość „60”	769x2076 mm	szerokość „60”+„60”	1418x2076 mm
szerokość „70”	869x2076 mm	szerokość „70”+„70”	1618x2076 mm
szerokość „80”	969x2076 mm	szerokość „80”+„80”	1818x2076 mm
szerokość „90”	1069x2076 mm	szerokość „90”+„90”	2018x2076 mm

WYMIARY DRZWI

Ościeżnica drewniana stała:

Drzwi jednoskrzydłowe:
max. szerokość „90” – 1069 mm, max. wysokość 2276 mm

Drzwi dwuskrzydłowe:
max. szerokość „90+90” – 2018 mm, max. wysokość 2276 mm

WYKOŃCZENIE SKRZYDŁA

Powierzchnia gładka malowana, fornirowana, pokryta laminatem CPL o grubości od 0,2 do 0,7 mm, laminatem HPL od 0,7 do 1,0 mm lub folią drewnopodobną.

PRZESZKLENIA

Standardowo szyba hartowana o grubości 4 mm lub opcjonalnie laminowana.

OŚCIEŻNICE

Ościeżnica malowana, fornirowana, oklejona laminatem CPL 0,15 mm lub folią dopasowaną do kolorystyki skrzydła.

Drewniana stała sosnowa – opcjonalnie z listwami maskującymi.

AKCESORIA I WYPOSAŻENIE

Wyposażenie standardowe:

- zawias wahadłowy: wysokość do 2076 mm - 3 szt.
wysokość 2176 mm lub 2276 mm - 4 szt.

Wyposażenie dodatkowe:

- zamek rolkowy
- bulaj
- panele ze stali nierdzewnej
- zawiasy wahadłowe w kolorze czarnym - **bez dopłaty**

CENA (zł)
netto/brutto
(VAT 23%)

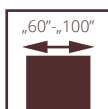

SPECJALNE HIGRO

Drzwi w systemie bezprzylgowym. Konstrukcję skrzydła stanowi ramiak poliuretanowy wzmocniony sklejką, obłożony obustronnie laminatem HPL o gr. 2 mm. Wypełnienie stanowi specjalny wkład termoizolacyjny.

Drzwi przeznaczone do stosowania w budynkach mieszkalnych, użyteczności publicznej oraz przemysłowych i magazynowych jako drzwi wewnątrzlokalowe stanowiące zamknięcie otworu budowlanego w ścianie wewnętrznej pomiędzy pomieszczeniami. Drzwi przeznaczone do pomieszczeń w których dopuszczalna wilgotność względna powietrza wynosi do 90% a temperatura nie przekracza 65°C.

Drzwi nie mogą być narażone bezpośrednio na działanie wody.

Drzwi w szczególności przeznaczone do pomieszczeń o podwyższonej wilgotności względnej powietrza i temperatury, zgodnie z instrukcją użytkownika producenta.

W przypadku montażu drzwi w pomieszczeniach o wysokim stężeniu chloru istnieje ryzyko występowania korozji na okuciach, panelach i bulajach ze stali nierdzewnej.

klasa mechaniczna: 2 klasa wymagań wytrzymałości mechanicznej tj. średnie warunki eksploatacji
odporność na warunki klimatyczne:
3 klasa wg PN-EN 12219:2002
drzwi dopuszczone do sprzedaży na podstawie normy PN-EN 14351-2:2018

drzwi HIGRO, wzór W02, ościeżnica metalowa stała bezprzylgowa HIGRO



drzwi HIGRO, wzór W03, ościeżnica regulowana metalowa bezprzylgowa HIGRO



HIGRO

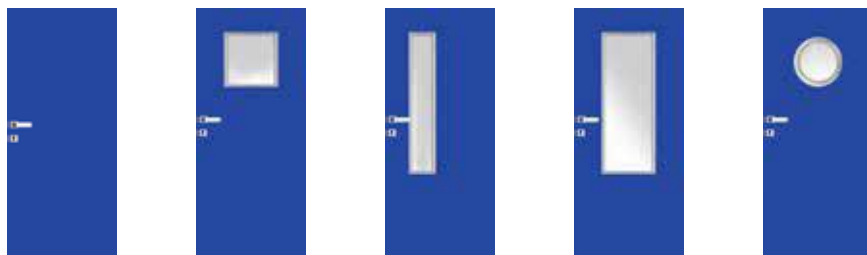

WERSJA	W00	W01	W02	W03	W04
H-01 (szary), H-02 (biały), H-05 (niebieski), H-06 (antracyt)	2339 /2876,97	2970 /3653,10	2970 /3653,10	3105 /3819,15	2969 /3651,87
ościeżnica stalowa stała HIGRO w kolorze RAL 9016, RAL 7047, RAL 5010, RAL 7024, szerokość „60” - „100”	1098 /1350,54	1098 /1350,54	1098 /1350,54	1098 /1350,54	1098 /1350,54

OŚCIEŻNICA REGULOWANA BEZPRZYLGOWA DO SKRZYDEŁ HIGRO

do jednoskrzydłowych		
WERSJA	zakres szerokości muru [mm]	„60” - „100”
FD71	110-140	1748 /2150,04
FD72	140-170	1793 /2205,39
FD73	170-200	1823 /2242,29
FD74	200-230	1900 /2337,00
FD75	230-260	1940 /2386,20
FD76	260-290	1985 /2441,55
FD77	290-320	2030 /2496,90
FD78	320-350	2086 /2565,78
FD79	350-380	2251 /2768,73

standard: biały (RAL 9016), szary (RAL 7047),
niebieski (RAL 5010), antracyt (RAL 7024)

dopłata do 1 sztuki dodatkowego zawiasu TECTUS firmy Simonswerk
stal nierdzewna – komplet (góra i dół) - **215**/264,45

PANELE Z BLACHY KWASOODPORNEJ (1 kpl.)

	szer. „60”	szer. „70”	szer. „80”	szer. „90”	szer. „90 plus”, „100”
wariant A	351 /431,73	360 /442,80	387 /476,01	414 /509,22	450 /553,50
wariant D	396 /487,08	414 /509,22	441 /542,43	468 /575,64	504 /619,92
wariant E, F, G, H	396 /487,08	405 /498,15	423 /520,29	450 /553,50	486 /597,78
blacha szcztokowana					

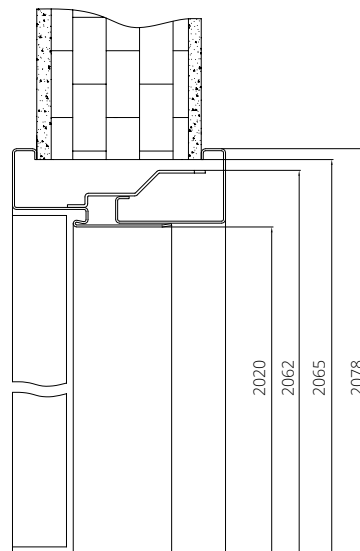
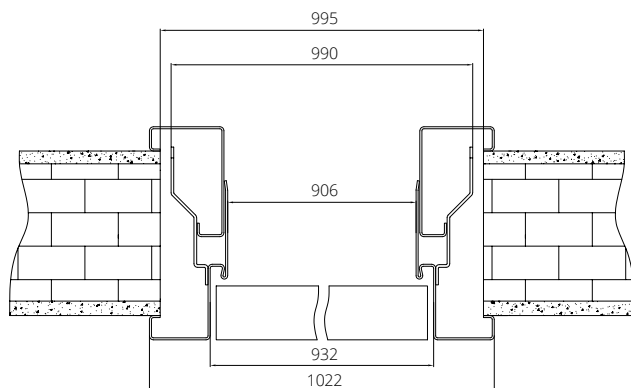

WYMIARY DRZWI

Ościeżnica metalowa stała HIGRO:

Drzwi jednoskrzydłowe:
„60” - 702x2068 mm, „70” - 802x2068 mm, „80” - 902x2068 mm,
„90” - 1002x2068 mm, „90 plus” - 1027x2068 mm
max. szerokość „100” - 1102 mm, max. wysokość 2268 mm
- drzwi niższe o 50 mm lub 100 mm - **bez dopłaty**
- drzwi o wysokości 2168 mm **+10%**
- drzwi o wysokości 2268 mm **+20%**

Ościeżnica metalowa regulowana HIGRO:

Drzwi jednoskrzydłowe:
„60” - 722x2078 mm, „70” - 822x2078 mm, „80” - 922x2078 mm,
„90” - 1022x2078 mm, „90 plus” - 1047x2078 mm
max. szerokość „100” - 1122 mm, max. wysokość 2278 mm
- drzwi niższe o 50 mm lub 100 mm - **bez dopłaty**
- drzwi o wysokości 2178 mm **+10%**
- drzwi o wysokości 2278 mm **+20%**

WYKOŃCZENIE SKRZYDŁA

Powierzchnia gładka pokryta laminatem HPL o grubości 2 mm.

PRZESZKLENIA

Szyba hartowana biały mat o grubości 4 mm lub bezpieczna biały mat o grubości 4 mm.

OŚCIEŻNICE

Metalowa stała bezprzylgowa z uszczelką wrębową wykonana z blachy ocynkowanej o grubości 1,5 mm.

Metalowa regulowana bezprzylgowa z blachy ocynkowanej o grubości 1,5 mm w kolorze powierzchni skrzydła.

AKCESORIA I WYPOSAŻENIE

Wyposażenie standardowe:

- zamek wpuszczany jednopunktowy, rozstaw 72 mm;
- **zamek do blokady łazienkowej rozstaw 78 mm**
- zawiasy ze stali nierdzewnej malowane proszkowo w kolorze szarym RAL 7047 (2 szt.); istnieje możliwość malowania zawiasów na inny kolor z palety RAL wg zamówienia Klienta
- wzór W04: bulaj BMD3 szyba lacomat

Wyposażenie dodatkowe:

- samozamykacz nawierzchniowy
- uszczelka opadająca - **260**/319,80
- kratka wentylacyjna ze stali kwasoodpornej
- klamka Higro oraz rozeta dolna Higro ze stali nierdzewnej
- panele ze stali kwasoodpornej naklejone na dole skrzydła lub na wysokości klamki
- dodatkowa regulacja ZOZ do ościeżnicy regulowanej bezprzylgowej (zwiększenie zakresu szerokości muru 650 mm) - **390**/479,70
- bulaj ze stali kwasoodpornej - szyba lacomat/bezbarwna (dopłata do wersji W04) **+190**/233,70

CENA (zł)
netto/brutto
(VAT 23%)

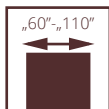

SPECJALNE GAMMA

Drzwi w systemie przylgowym. Konstrukcję skrzydła stanowi ramiak z drewna iglastego, obłożony obustronnie płytą HDF o grubości 5 mm z wkładem ołowianym o grubości 1 mm (łączna grubość wkładu ołowianego 2 mm dla skrzydła). Wypełnienie stanowi płyta wiórowa. Drzwi przeznaczone do stosowania w budynkach użyteczności publicznej (szpitale, przychodnie i gabinety lekarskie) oraz przemysłowych i magazynowych – jako drzwi wewnętrzne wejściowe, stanowiące zamknięcia otworów w ścianach wewnętrznych między korytarzem a pomieszczeniami, w których emitowane jest promieniowanie rentgenowskie.

klasa mechaniczna: 3 klasa wymagań wytrzymałości mechanicznej tj. ciężkie warunki eksploatacji
izolacyjność akustyczna
klasa $D_1 - 35$, $D_2 - 35$, klasa $R_w=37$ dB
drzwi dopuszczone do sprzedaży na podstawie PN-EN 14351-2:2018

drzwi GAMMA, ościeżnica stała metalowa



drzwi GAMMA, ościeżnica stała metalowa



GAMMA

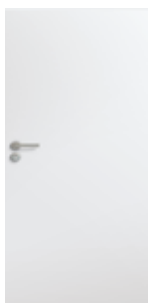

OŚCIEŻNICA DREWNIANA STAŁA GAMMA

WERSJA	do jednoskrzydłowych
LAMINOWANE CPL 0,2 mm	822/1011,06
UNI MAT PLUS	772/949,56
LAMISTONE CPL	772/949,56
SILKSTONE	772/949,56
MALOWANE 9003	896/1102,08
FORNIROWANE GRUPA A	1045/1285,35
FORNIROWANE GRUPA B	1091/1341,93
FORNIROWANE GRUPA C	1146/1409,58

WERSJA	jednoskrzydłowe
LAMINOWANE CPL 0,2 mm	7776/9564,48
UNI MAT PLUS	7676/9441,48
LAMISTONE CPL	7676/9441,48
SILKSTONE	7676/9441,48
LAMINOWANE CPL 0,5 mm	7781/9570,63
LAMINOWANE CPL 0,7 mm	7794/9586,62
MALOWANE 9003	8222/10113,06
FORNIROWANE GRUPA A	10306/12676,38
FORNIROWANE GRUPA B	10480/12890,40
FORNIROWANE GRUPA C, D	11003/13533,69

WERSJA	do jednoskrzydłowych
LAMINOWANE CPL 0,2 mm	432/531,36
UNI MAT PLUS	402/494,46
LAMISTONE CPL	402/494,46
SILKSTONE	402/494,46
MALOWANE 9003	500/615,00
FORNIROWANE GRUPA A	575/707,25
FORNIROWANE GRUPA B	613/753,99
FORNIROWANE GRUPA C	644/792,12

OŚCIEŻNICA DREWNIANA REGULOWANA GAMMA

do jednoskrzydłowych							
WERSJA	zakres w [mm]	HIGH TOP LAMISTONE SILKSTONE UNI MAT PLUS	LAMINOWANE CPL 0,2 mm	MALOWANE	FORNIROWANE GRUPA A	FORNIROWANE GRUPA B	FORNIROWANE GRUPA C
ZG1	92-112	1359/1671,57	1409/1733,07	1682/2068,86	1935/2380,05	2060/2533,80	2164/2661,72
ZG2	112-136	1365/1678,95	1415/1740,45	1690/2078,70	1944/2391,12	2070/2546,10	2174/2674,02
ZG3	136-180	1461/1797,03	1511/1858,53	1856/2282,88	2135/2626,05	2297/2825,31	2412/2966,76
ZG4	180-202	1468/1805,64	1518/1867,14	1870/2300,10	2151/2645,73	2317/2849,91	2433/2992,59
ZG5	202-246	1494/1837,62	1544/1899,12	1894/2440,32	2177/2677,71	2374/2920,02	2494/3067,62
ZG6	246-268	1500/1845,00	1550/1906,50	1918/2359,14	2206/2713,38	2387/2936,01	2505/3081,15
ZG7	268-312	1527/1878,21	1577/1939,71	1971/2424,33	2267/2788,41	2441/3002,43	2563/3152,49
ZG8	312-334	1534/1886,82	1584/1948,32	1978/2432,94	2275/2798,25	2450/3013,50	2573/3164,79
ZG9	334-378	1562/1921,26	1612/1982,76	2022/2487,06	2326/2860,98	2505/3081,15	2633/3238,59
ZG10	378-402	1568/1928,64	1618/1990,14	2031/2498,13	2336/2873,28	2516/3094,68	2641/3248,43

OŚCIEŻNICA METALOWA GAMMA Z PASEM BLACHY OŁOWIANEJ

TYP OŚCIEŻNICY	zakres szerokości muru [mm]	szerokość w świetle przejścia „60” - „90”
STAŁA FD12		893/1098,39
	ZO1 (95-125)	1103/1356,69
	ZO2 (125-155)	1148/1412,04
	ZO3 (155-185)	1194/1468,62
	ZO4 (185-215)	1239/1523,97
REGULOWANA	ZO5 (215-245)	1286/1581,78
	ZO6 (245-275)	1331/1637,13
	ZO7 (275-305)	1378/1694,94
	ZO8 (305-335)	1422/1749,06
	ZO9 (335-365)	1469/1806,87

WYMIARY DRZWI

Ościeżnica drewniana stała lub regulowana:

Drzwi jednoskrzydłowe:
max. szerokość: „110” - 1195 mm, max. wysokość 2067 mm

Ościeżnica stała metalowa:

Drzwi jednoskrzydłowe:
max. szerokość: „110” - 1197 mm, max. wysokość 2068 mm

Ościeżnica regulowana metalowa:

Drzwi jednoskrzydłowe:
max. szerokość: „110” - 1217 mm, max. wysokość 2078 mm

Drzwi dwuskrzydłowe dopuszczone są do sprzedaży na podstawie Indywidualnej Dokumentacji Technicznej i po konsultacji z działem Handlowym.

WYKOŃCZENIE SKRZYDŁA

Powierzchnia gładka malowana, fornirowana, pokryta laminatem CPL o grubości od 0,5 lub 0,7 mm, laminatem HPL o grubości od 0,7 do 1,0 mm lub folią drewnopodobną.

OŚCIEŻNICE

Stała lub regulowana drewniana GAMMA z wkładem ołowianym.
Stała lub regulowana metalowa GAMMA wykonana z blachy 1,5 mm z wkładem ołowianym. Standardowo malowana proszkowo

w kolorze białym (RAL 9016 i RAL 9003), szarym (RAL 7047), brązowym (RAL 8014), beżowym (NCS S 2005 Y50R), grafitowym (RAL 7024), czarnym (RAL 9005).

AKCESORIA I WYPOSAŻENIE

Wyposażenie standardowe:

- zamek wpuszczany jednopunktowy
- 3 szt. zawiasów obiektyowych, kątowych - szer. „60”, „110”
- uszczelka opadająca

Wyposażenie dodatkowe:

- panele ze stali nierdzewnej naklejane na dole skrzydła lub na wysokości klamki
- samozamykacz, elektrozaczep, zwora elektromagnetyczna
- szerokość „100” +10%
- szerokość „110” +20%

CENA (zł)
netto/brutto
(VAT 23%)

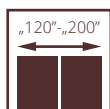
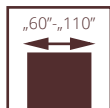

drzwi TYP A, wzór 00, ościeżnica regulowana SYSTEM DIN

AKUSTYCZNE POL-SKONE

TYP A / TYP A DUO TYP B / TYP B DUO

Drzwi jednoskrzydłowe **DŹWIĘKOIZOLACYJNE** w systemie przylgowym. Konstrukcję skrzydła stanowi **ramiak z drewna iglastego** obłożony obustronnie płytą HDF. Wypełnienie z płyty wiórowej pełnej (typ A) lub specjalna konstrukcja POL-SKONE (typ B). Skrzydło z uszczelką opadającą.

Drzwi jedno- lub dwuskrzydłowe **DŹWIĘKOIZOLACYJNE DUO** w systemie bezprzylgowym. Konstrukcję skrzydła stanowi **ramiak z drewna iglastego** obłożony obustronnie płytą HDF. Wypełnienie z płyty wiórowej pełnej (typ A) lub specjalna konstrukcja POL-SKONE (typ B). Drzwi występują w wersji jedno- i dwuskrzydłowej z ościeżnicą drewnianą (stałą DUO lub regulowaną DUO). Skrzydło z uszczelką opadającą.

klasa mechaniczna: 2 klasa wymagań wytrzymałości mechanicznej tj. średnie warunki eksploatacji
Krajowa Ocena Techniczna ITB-KOT-2021/2041
wydanie 1

IZOLACYJNOŚĆ AKUSTYCZNA R_w [dB]

	ościeżnica DIN	ościeżnica drewniana	ościeżnica metalowa
TYP A	27	27	27
TYP B	37	32	37
TYP A DUO (jedno i dwuskrzydłowe)	-	27	-
TYP B DUO (jednoskrzydłowe)	-	37	-
TYP B DUO (dwuskrzydłowe)	-	32	-



drzwi TYP A, wzór 00, ościeżnica regulowana SYSTEM DIN



SKRZYDŁO TYP A/TYP B



WERSJA	TYP A	TYP B
UNI MAT PLUS	922/1134,06	1463/1799,49
LAMISTONE CPL	922/1134,06	1463/1799,49
SILKSTONE	922/1134,06	1463/1799,49
SILKSTONE CPL 0,5 mm	1272/1564,56	1813/2229,99
LAMINOWANE CPL 0,2 mm	995/1223,85	1565/1924,95
MALOWANE 9003	1389/1708,47	1699/2089,77
MONO1 MAT	1539/1892,97	1849/2274,27
BLACK MAT / MONO2 MAT	1639/2015,97	1949/2397,27
FORNIROWANE GRUPA A	1426/1753,98	1776/2184,48
FORNIROWANE GRUPA B	1524/1874,52	1873/2303,79
FORNIROWANE GRUPA C, D	1605/1974,15	1968/2420,64
SILKWOOD / REALWOOD	1605/1974,15	1968/2420,64

Dopłata do koloru podstawowego biały RAL 9003 wg grup kolorystycznych RAL (str. 295). Dopłata za niestandardowe kolory NCS - 1500/1845,00

Grupa I	Grupa II	Grupa III	Grupa IV	Grupa V
399/490,77	499/613,77	599/736,77	699/859,77	799/982,77

DOPLATY ZA NIESTANDARDOWE WYMIARY DRZWI DŹWIĘKOIZOLACYJNYCH

ościeżnica regulowana DIN
wysokość do 2143 mm - dopłata 10%*
wysokość do 2243 mm - dopłata 20%*
wysokość do 2300 mm - dopłata 30%*
ościeżnica drewniana (stała lub regulowana)
wysokość 2167 mm - dopłata 10%*
wysokość 2267 mm - dopłata 20%*
wysokość 2367 mm (stała) - dopłata 30%*
wysokość 2467 mm, 2500 mm (stała) - dopłata 40%*
ościeżnica metalowa (stała FD12 lub regulowana)
wysokość 2168 mm (stała) lub 2178 mm (regulowana) - dopłata 10%*
wysokość 2268 mm (stała) lub 2278 mm (regulowana) - dopłata 20%*
ościeżnica DUO (stała lub regulowana)
wysokość 2167 mm - dopłata 10%**
wysokość 2267 mm - dopłata 20%**
wysokość 2367 mm (stała) - dopłata 30%***
wysokość 2467, 2500 mm (stała) - dopłata 40%***

* dopłata do drzwi (skrzydło+ościeżnica)

** dopłata do drzwi (skrzydło+ościeżnica) + dopłata za dodatkowy zawias kryty (1 szt.) **110/135,30**

*** dopłata do drzwi (skrzydło+ościeżnica) + dopłata za dodatkowy zawias kryty (2 szt.) **220/270,60**

Kolorystyka ościeżnic metalowych (str. 223)

IŁOŚĆ ZAWIASÓW DO DRZWI DŹWIĘKOIZOLACYJNYCH

ościeżnica regulowana DIN (typ K)	ościeżnica drewniana stała lub regulowana (typ C)	ościeżnica metalowa stała FD12 lub regulowana (typ M)	ościeżnica DUO stała lub regulowana (zawias kryty)
wysokość [mm] / ilość zawiasów			
wysokość 2043 - 3 szt. dla szer. „60”-„90”	wysokość 2067 mm - 3 szt. dla szer. „60”-„90”	wysokość 2068 mm (stała), 2078 mm (regulowana) - 3 szt. dla szer. „60”-„100”	wysokość 2067 - 2 szt. szer. „60”-„80” - 3 szt. szer. „90”-„100”
wysokość 2143 - 3 szt.	wysokość 2167 mm - 3 szt.	wysokość 2168 mm (stała), 2178 mm (regulowana) - 3 szt.	wysokość 2167 - 3 szt.
wysokość 2243 - 4 szt.	wysokość 2267 mm - 4 szt.	wysokość 2268 mm (stała), 2278 mm (regulowana) - 4 szt.	wysokość 2267 - 3 szt.
wysokość 2300 - 4 szt.	wysokość 2367 mm (stała) - 4 szt.	-	wysokość 2367 mm (stała) - 4 szt.
-	wysokość 2467 mm (stała) - 4 szt.	-	wysokość 2467 mm (stała) - 4 szt.
-	wysokość 2500 mm (stała) - 4 szt.	-	wysokość 2500 mm (stała) - 4 szt.

Nietypowe wysokości (maksymalna wysokość drzwi z ościeżnicą DIN - 2300 mm - 4 szt.; maksymalna wysokość drzwi z ościeżnicą drewnianą - 2500 mm)

WYMIARY DRZWI

TYP A, TYP B

Ościeżnica drewniana stała:

max. szerokość „110” - 1195 mm, max. wysokość 2500 mm

Ościeżnica drewniana regulowana:

max. szerokość „110” - 1195 mm, max. wysokość 2267 mm

Ościeżnica regulowana DIN:

max. szerokość „100” - 1046 mm, max. wysokość 2300 mm

Ościeżnica metalowa regulowana:

max. szerokość „110” - 1217 mm, max. wysokość 2278 mm

Ościeżnica stała metalowa FD12:

max. szerokość: „110” - 1197 mm, max. wysokość 2268 mm

TYP A Duo, TYP B Duo

Ościeżnica drewniana stała, regulowana DUO:

Drzwi jednoskrzydłowe:

max. szerokość „100” - 1101 mm, max. wysokość 2500 mm

Drzwi dwuskrzydłowe:

max. szerokość „100+100” - 2116 mm, max. wysokość 2500 mm

WYKOŃCZENIE SKRZYDŁA

Powierzchnia gładka malowana, fornirowana, pokryta laminatem CPL o grubości od 0,2 do 0,7 mm, laminatem HPL o grubości od 0,7 do 1,0 mm lub folią drewnopodobną. Dostępne wystrójki płaskie, wykonane z ozdobnych listew profilowanych, dekory aluminiowe (tylko wersja TYP A).

OŚCIEŻNICE



Ościeżnica malowana, fornirowana, oklejona laminatem CPL 0,15 mm lub folią dopasowaną do kolorystyki skrzydła.

Drewniana stała sosnowa - opcjonalnie z listwami maskującymi, ćwierćwałkiem.

Drewniana regulowana z panelami poszerzającymi oraz opaskami kątowymi.

Regulowana DIN - wykonana z paneli MDF o grubości 22 mm.

Drewniana regulowana DUO z panelami poszerzającymi oraz opaskami kątowymi.

Drewniana stała DUO sosnowa (TYP A Duo, TYP B Duo) - opcjonalnie z listwami maskującymi, ćwierćwałkiem.

Stala metalowa FD12 wykonana z blachy stalowej o grubości 1,5 mm z uszczelką wrębową.

Regulowana metalowa wykonana z blachy stalowej gr. 1,5 mm. Ościeżnice standardowo malowane proszkowo w kolorze białym (RAL 9016 i RAL 9003), szarym (RAL 7047), brązowym (RAL 8014), beżowym (NCS S 2005 Y50R), grafitowym (RAL 7024), czarnym (RAL 9005).

Istnieje możliwość malowania ościeżnic w nietypowych kolorach z palety RAL lub NCS po konsultacji z Działem Sprzedaży. Ościeżnica składa się z części zasadniczej oraz opaski kątowej wsuwanej w część zasadniczą.

AKCESORIA I WYPOSAŻENIE

Wypożyczenie standardowe:

TYP A, TYP B

- zawiasy czopowe regulowane w 3 płaszczynach
- zamek zapadkowo-zasuwkowy na wkładkę patentową lub klucz
- uszczelka opadająca

TYP A Duo, TYP B Duo

- zawias kryty (regulowany w 3 płaszczynach)
- zamek magnetyczny na wkładkę patentową lub klucz do drzwi jednoskrzydłowych
- zamek zapadkowo-zasuwkowy na wkładkę patentową lub klucz do drzwi dwuskrzydłowych
- uszczelka opadająca

Brak możliwości zastosowania osłon ze stali nierdzewnej na krawędziach skrzydeł.

Brak możliwości zastosowania dekorów aluminiowych w wersji TYP B.

Wypożyczenie dodatkowe:

- samozamykacz nawierzchniowy
- zamek dodatkowy wpuszczany lub nawierzchniowy
- elektrozaczep awersyjny lub rewersyjny (TYP A, TYP B)
- zwora elektromagnetyczna
- wizjer panoramiczny - stal nierdzewna **100/123,00,85;** mosiądz, antracyt, czarny mat **105/129,15**
- elektroniczne zamki hotelowe
- szerokość „100” **+20%**
- szerokość „110” **+40%**
- drzwi wyższe o 50 mm lub 100 mm **+10%**
- drzwi wyższe o 150 mm lub 200 mm **+20%**
- drzwi wyższe o 250 mm lub 300 mm **+30%**
- drzwi wyższe o 350 mm lub 400 mm **+40%**
- drzwi niższe o 50 mm lub 100 mm **+20%**
- drzwi dwuskrzydłowe - brak możliwości zastosowania elektrozaczepu

CENA (zł)
netto/brutto
(VAT 23%)

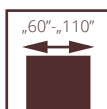

AKUSTYCZNE
POL-SKONE

AKUSTIK 32 dB

III klasa mechaniczna

- izolacyjność akustyczna
- jednoskrzydłowe:
klasa $D_1 - 30$, $D_2 - 25$, klasa $R_w=32$ dB
- dwuskrzydłowe:
klasa $D_1 - 25$, $D_2 - 25$, klasa $R_w=27$ dB
- 3 klasa wytrzymałości mechanicznej wg normy PN-EN 1192:2001
- Krajowa Ocena Techniczna ITB-KOT-2018/0407 wyd.2

drzwi AKUSTIK 32 dB III klasa mechaniczna, ościeżnica stała drewniana



drzwi AKUSTIK 32 dB III klasa mechaniczna jednoskrzydłowe, ościeżnica regulowana drewniana



**DRZWI AKUSTIK 32 DB
III KLASA MECHANICZNA
NA OŚCIEŻNICY DREWNIANEJ**

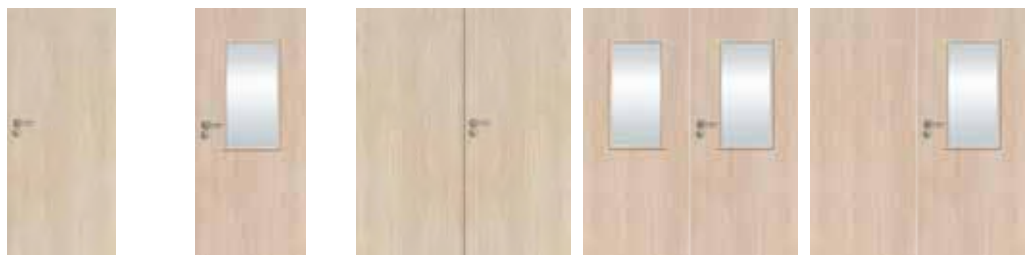

WERSJA	pełne	szklone	pełne/pełne	szklone/szklone	pełne/szklone
LAMINOWANE CPL 0,2 mm	2499/3073,77	4619/5681,37	5028/6184,44	8135/10006,05	6633/8158,59
UNI MAT PLUS	2349/2889,27	4469/5496,87	4728/5815,44	7835/9637,05	6333/7789,59
LAMISTONE	2349/2889,27	4469/5496,87	4728/5815,44	7835/9637,05	6333/7789,59
SILKSTONE	2349/2889,27	4469/5496,87	4728/5815,44	7835/9637,05	6333/7789,59
SILKSTONE CPL	2699/3319,77	4819/5927,37	5428/6676,44	8535/10498,05	7033/8650,59
MALOWANE 9003	2978/3662,94	5489/6751,47	5860/7207,80	9809/12065,07	7789/9580,47
MONO1 MAT	3128/3847,44	5639/6935,97	6160/7576,80	10109/12434,07	8089/9949,47
BLACK MAT / MONO2 MAT	3228/3970,44	5739/7058,97	6360/7822,80	10309/12680,07	8289/10195,47
FORNIROWANE GRUPA A	3140/3862,20	5660/6961,80	6182/7603,86	10318/12691,14	8041/9890,43
FORNIROWANE GRUPA B	3309/4070,07	5969/7341,87	6509/8006,07	10850/13345,50	8462/10408,26
FORNIROWANE GRUPA C, D	3479/4279,17	6253/7691,19	6854/8430,42	11411/14035,53	8900/10947,00
SILKWOOD / REALWOOD	3479/4279,17	6253/7691,19	6854/8430,42	11411/14035,53	8900/10947,00

DOPLĄTY ZA NIESTANDARDOWE WYMIARY

	standardowa szerokość	nietypowa szerokość „100”	nietypowa szerokość „110”
standardowa wysokość	-	dopłata 10%*	dopłata 20%*
nietypowa wysokość do 2200 mm	dopłata 10%*	dopłata 20%*	dopłata 30%*
nietypowa wysokość do 2300 mm	dopłata 20%*	dopłata 30%*	dopłata 40%*
nietypowa wysokość do 2400 mm	dopłata 30%*	dopłata 40%*	dopłata 50%*
nietypowa wysokość do 2500 mm	dopłata 40%*	dopłata 50%*	dopłata 60%*

OPCJONALNE WERSJE SZKLENIA



Dopłata do koloru podstawowego biały RAL 9003 wg grup kolorystycznych RAL (str. 295).
Dopłata za niestandardowe kolory NCS - **1500/1845,00**

Grupa I	Grupa II	Grupa III	Grupa IV	Grupa V
399/490,77	499/613,77	599/736,77	699/859,77	799/982,77

WYMIARY DRZWI

Ościeżnica stała drewniana lub regulowana:

System przylgowy:
Drzwi jednoskrzydłowe:
max. szerokość „110” – 1212 mm, max. wysokość 2500 mm
Wersja 90 Plus (pozwala uzyskać światło przejścia min. 900 mm przy otwarciu skrzydła o kąt 90°) 1032x2075 mm
Drzwi dwuskrzydłowe:
max. szerokość „110+110” – 2352 mm, max. wysokość 2500 mm

Ościeżnica stała metalowa:

System przylgowy:
Drzwi jednoskrzydłowe:
max. szerokość „110” – 1204 mm, max. wysokość 2271 mm
Wersja 90 Plus (pozwala uzyskać światło przejścia min. 900 mm przy otwarciu skrzydła o kąt 90°) 1024x2071 mm
Drzwi dwuskrzydłowe:
max. szerokość „110+110” – 2342 mm, max. wysokość 2271 mm

Ościeżnica regulowana metalowa:

System przylgowy:
Drzwi jednoskrzydłowe:
max. szerokość „110” – 1224 mm, max. wysokość 2281 mm
Wersja 90 Plus (pozwala uzyskać światło przejścia min. 900 mm przy otwarciu skrzydła o kąt 90°) 1044x2081 mm
Drzwi dwuskrzydłowe:
max. szerokość „110+110” – 2362 mm, max. wysokość 2281 mm
Istnieje możliwość wykonania nietypowych szerokości i wysokości drzwi po konsultacji z Działem Sprzedaży.

SZEROKOŚĆ INWESTYCYJNA
szerokość drzwi 90 plus pozwala uzyskać światło przejścia min. 900 mm w przypadku otwarcia skrzydła o kąt 90°.

WYKOŃCZENIE SKRZYDŁA

Powierzchnia gładka malowana, fornirowana, pokryta laminatem CPL o grubości od 0,2 do 0,7 mm, laminatem HPL o grubości od 0,7 do 1,0 mm lub folią drewnopodobną. Dostępne wystrójki płaskie, wykonane z ozdobnych listew profilowanych, dekory aluminiowe.

PRZESZKLENIA

Szyba przezroczysta, ramka sosnowa malowana, fornirowana lub oklejana folią w kolorze dopasowanym do koloru skrzydła. Dostępne przeszklenie typu bulaj z ramką stalową Ø320 mm (po zewnętrznej stronie ramki).

OŚCIEŻNICE

Ościeżnica malowana, fornirowana, oklejona laminatem CPL 0,15 mm, CPL 0,2 mm lub folią dopasowaną do kolorystyki skrzydła.
Drewniana stała sosnowa – opcjonalnie z listwami maskującymi, ćwierćwałkiem.
Drewniana regulowana z panelami poszerzającymi, opaskami kątowymi oraz listwą maskującą.
Stała metalowa wykonana z blachy stalowej gr. 1,5 mm standardowo malowanej proszkowo w kolorze białym (RAL 9016 i RAL 9003), szarym (RAL 7047), brązowym (RAL 8014), grafitowym (RAL 7024), czarnym (RAL 9005).

Regulowana metalowa wykonana z blachy stalowej gr. 1,5 mm standardowo malowanej proszkowo w kolorze białym (RAL 9016 i RAL 9003), szarym (RAL 7047), brązowym (RAL 8014), grafitowym (RAL 7024), czarnym (RAL 9005).

Istnieje możliwość malowania ościeżnic w nietypowych kolorach z palety RAL lub NCS po konsultacji z Działem Sprzedaży. Ościeżnica składa się z części zasadniczej oraz opaski kątowej wsuwanej w część zasadniczą.

AKCESORIA I WYPOSAŻENIE

Wypożyczenie standardowe:
(drzwi z ościeżnicą drewnianą lub metalową)
- 3 lub 4 zawiasy czopowe regulowane w 3 płaszczyznach firmy OTLAV
- zamek wpuszczany wraz z wkładką patentową
- uszczelka opadająca

Wypożyczenie dodatkowe:

- dekory aluminiowe
- wystrójki
- samozamykacz nawierzchniowy lub kryty, zamki antypaniczne, dźwignie antypaniczne, elektrozaczepy, zwory elektromagnetyczne, kontaktron, zamek dodatkowy
Możliwość przygotowania w skrzydle frezowania pod zamek (elektroniczny) hotelowy po konsultacji z Działem Sprzedaży.

CENA (zł)
netto/brutto
(VAT 23%)

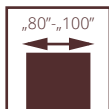

AKUSTYCZNE POL-SKONE SR 37 dB

Skrzydło w systemie przylgowym. Konstrukcję skrzydła stanowi ramiak z drewna iglastego obłożony obustronnie płytami HDF. Wypełnienie stanowi specjalna konstrukcja Pol-Skone. Nominalna grubość skrzydła wynosi 56 mm.

izolacyjność akustyczna

- klasa $D_1 - 35$, $D_2 - 35$, klasa $R_w=37$ dB
- 4 klasa wytrzymałości mechanicznej wg normy PN-EN 1192:2001 (drzwi SR 37dB)
- Krajowa Ocena Techniczna ITB-KOT-2018/0713 wyd.1 (jednoskrzydłowe)

drzwi akustyczne SR 37 dB, ościeżnica stała drewniana



drzwi SR 37 dB, ościeżnica drewniana regulowana





WERSJA	pełne 37 dB
LAMINOWANE CPL	2171/2670,33
UNI MAT PLUS	2021/2485,83
LAMISTONE	2021/2485,83
SILKSTONE	2021/2485,83
SILKSTONE CPL 0,5 mm	2371/2916,33
MALOWANE 9003	2381/2928,63
MONO1 MAT	2531/3113,13
BLACK MAT / MONO2 MAT	2631/3236,13
FORNIROWANE GRUPA A	2664/3276,72
FORNIROWANE GRUPA B	2805/3450,15
FORNIROWANE GRUPA C, D	2946/3623,58
SILKWOOD / REALWOOD	2946/3623,58

Kolorystyka ościeżnic metalowych (str. 223)

Dopłata do koloru podstawowego biały RAL 9003 wg grup kolorystycznych RAL (str. 295). Dopłata za niestandardowe kolory NCS - **1500**/1845,00

Grupa I	Grupa II	Grupa III	Grupa IV	Grupa V
399/490,77	499/613,77	599/736,77	699/859,77	799/982,77

Dopłata CPL 0,5 mm, CPL 0,7 mm do drzwi w powłoce CPL (dopłata do standardowej wysokości drzwi)

CPL 0,5 mm („60” - „90”)	CPL 0,7 mm („60” - „90”)	CPL 0,5 mm („90+” - „110”)	CPL 0,7 mm („90+” - „110”)
160/196,80	170/209,10	195/239,85	205/252,15

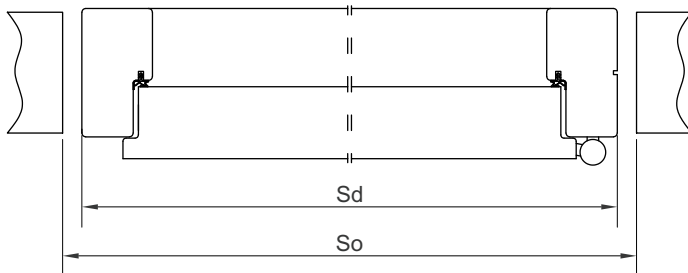

szer. drzwi	Sd	So
„80”	912	940
„90”	1012	1040
„90 plus”	1032	1060
„100”	1112	1140

WYMIARY DRZWI

Ościeżnica drewniana stała lub regulowana:

Drzwi jednoskrzydłowe:
max. szerokość „100” - 1112 mm, max. wysokość 2175 mm

WYKOŃCZENIE SKRZYDŁA

Powierzchnia gładka malowana, fornirowana, pokryta laminatem CPL o grubości od 0,2 do 0,7 mm, laminatem HPL o grubości od 0,7 do 1,0 mm lub folią drewnopodobną.
Dostępne wystrójki płaskie, wykonane z ozdobnych listew profilowanych, dekory aluminiowe (po konsultacji z Działem Sprzedaży).

OŚCIEŻNICE

Ościeżnica malowana, fornirowana, klejona laminatem CPL 0,15 mm lub folią dopasowaną do kolorystyki skrzydła.

Drewniana stała sosnowa - opcjonalnie z listwami maskującymi, ćwierćwałkiem.

Drewniana regulowana z panelami poszerzającymi, opaskami kątowymi oraz listwą maskującą.

AKCESORIA I WYPOSAŻENIE

Wyposażenie standardowe:

jednoskrzydłowe SR 37 dB:
- zawiasy czopowe regulowane w 3 płaszczyznach
- zamek wpuszczany
- próg dębowy w kolorze naturalnego dębu, czarnym, szarym, brązowym z listwą aluminiową zabezpieczającą przed nadmierną eksploatacją

Wyposażenie dodatkowe:

- dekory aluminiowe, wystrójki
- dopłata do laminatu CPL 0,5 mm*:
szerokość „80”-„90” - **160**/196,80; szerokość „90+”-„100” - **195**/239,85
- dopłata do laminatu CPL 0,7 mm*:
szerokość „80”-„90” - **170**/209,10; szerokość „90+”-„110” - **205**/252,15
- samozamykacz kryty
- zamek dodatkowy wpuszczany lub nawierzchniowy
- elektrozaczep awersyjny lub rewersyjny
- zwory elektromagnetyczne
- zamki elektroniczne
- wkładki
- szerokość „100” - 1112 mm **+10%**
- wysokość 2175 mm **+10%**
- wizjer panoramiczny - stal nierdzewna **100**/123,00; mosiądz, antracyt, czarny mat **105**/129,15

CENA (zł)
netto/brutto
(VAT 23%)

* dopłata do standardowej wysokości drzwi

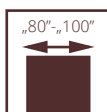

drzwi AKUSTIK 42 dB, ościeżnica stała metalowa

AKUSTYCZNE POL-SKONE

AKUSTIK 42 dB

Skrzydło zbudowane z płyty wiórowej oklejonej obustronnie płytą HDF. Nominalna grubość skrzydła 57 mm. Skrzydło dodatkowo wyposażone w standardzie w uszczelki opadające.

- izolacyjność akustyczna klasa $D_1 - 35$, $D_2 - 35$, klasa $R_w=42$ dB
- 4 klasa wytrzymałości mechanicznej wg normy PN-EN 1192:2001
- 5 klasa trwałości mechanicznej 100 000 cykli
- drzwi dopuszczone do sprzedaży na podstawie normy PN-EN 14351-2:2018



drzwi AKUSTIK 42 dB, ościeżnica stała metalowa



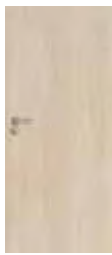

OŚCIEŻNICA METALOWA STAŁA AKUSTIK

„80”, „90”, „90 plus”	„100”
890/1094,70	1030/1266,90

OŚCIEŻNICA METALOWA REGULOWANA AKUSTIK

symbol	zakres w mm	„80”, „90”, „90 plus”	„100”
SR1	110-140	1400/1722,00	1540/1894,20
SR2	140-170	1400/1722,00	1540/1894,20
SR3	170-200	1610/1980,30	1750/2152,50
SR4	200-230	1610/1980,30	1750/2152,50
SR5	230-260	1625/1998,75	1765/2170,95
SR6	260-290	1625/1998,75	1765/2170,95
SR7	290-320	1640/2017,20	1780/2189,40
SR8	320-350	1640/2017,20	1780/2189,40

Kolorystyka ościeżnic metalowych (str. 223)

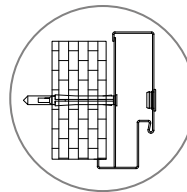
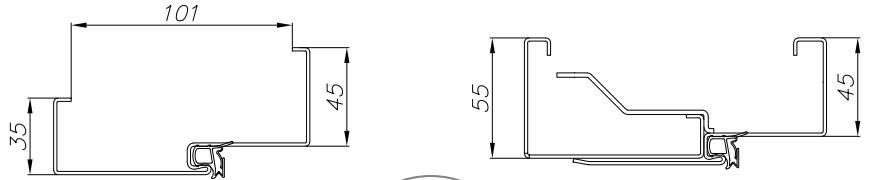

otwór montażowy kotwy w centrum profilu na pierś ościeżnicy

Dopłata do koloru podstawowego biały RAL 9003 wg grup kolorystycznych RAL (str. 295). Dopłata za niestandardowe kolory NCS - 1500/1845,00

Grupa I	Grupa II	Grupa III	Grupa IV	Grupa V
399/490,77	499/613,77	599/736,77	699/859,77	799/982,77

Dopłata CPL 0,5 mm, CPL 0,7 mm do drzwi w powłoce CPL (dopłata do standardowej wysokości drzwi)

CPL 0,5 mm („60” - „90”)	CPL 0,7 mm („60” - „90”)	CPL 0,5 mm („90+” - „110”)	CPL 0,7 mm („90+” - „110”)
160/196,80	170/209,10	195/239,85	205/252,15

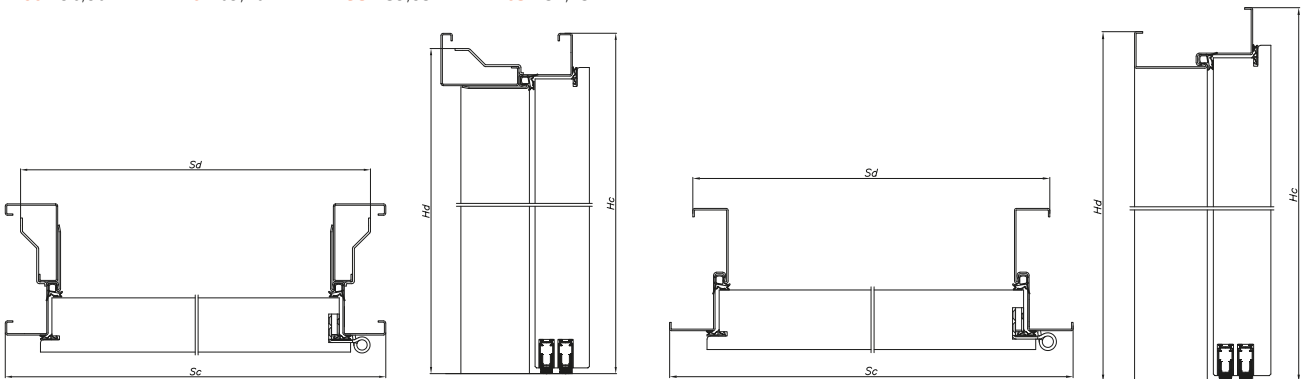

OŚCIEŻNICA METALOWA REGULOWANA AKUSTIK

SZEROKOŚĆ	Sc	Sd	So
„80”	922	891	897
„90”	1022	991	997
„90 plus”	1042	1011	1017
„100”	1122	1091	1097
	Hc	Hd	Ho
WYSOKOŚĆ	2080	2064	2067

OŚCIEŻNICA METALOWA STAŁA AKUSTIK

SZEROKOŚĆ	Sc	Sd	So
„80”	922	876	895
„90”	1022	976	995
„90 plus”	1042	996	1015
„100”	1122	1076	1095
	Hc	Hd	Ho
WYSOKOŚĆ	2080	2057	2067

WYMIARY DRZWI

Drzwi z ościeżnicą metalową:
Drzwi jednoskrzydłowe:
max. szerokość „100” - 1122 mm, max. wysokość 2180 mm
Możliwość zamówienia nietypowego wymiaru drzwi – po konsultacji z Działem Handlowym

WYKOŃCZENIE SKRZYDŁA

Powierzchnia gładka malowana, fornirowana, pokryta laminatem CPL o grubości od 0,2 do 0,7 mm, laminatem HPL o grubości od 0,7 do 1,0 mm lub folią drewnopodobną. Dostępne wystrój wykonane z ozdobnych listew profilowanych.

OŚCIEŻNICE

Stała lub regulowana metalowa wykonana z blachy DC01 o grubości 1,5 mm malowana proszkowo w kolorze białym (RAL 9016 i RAL 9003), szarym (RAL 7047), brązowym (RAL 8014), beżowym (NCS S 2005 Y50R), grafitowym (RAL 7024), czarnym (RAL 9005).

AKCESORIA I WYPOSAŻENIE

Wyposażenie standardowe:
- zawiasy obiektowe 3D firmy ECO SCHULTE typ OBX - 2 szt.
- zamek wpuszczany LOB
- uszczelki opadające 2 szt.

Wyposażenie dodatkowe:

- dopłata do laminatu CPL 0,5 mm*:
szerokość „80”, „90” - 160/196,80; szerokość „90+”, „100” - 195/239,85
- dopłata do laminatu CPL 0,7 mm*:
szerokość „80”, „90” - 170/209,10; szerokość „90+”, „100” - 205/252,15
- szerokość „100” - 1122 mm **+10%**
- wizjer panoramiczny - stal nierdzewna 100/123,00; mosiądz, antracyt, czarny mat 105/129,15
- zmiana koloru zawiasów na kolor czarny (1 szt.) - 100/123,00
- elektrozaczep awersyjny, rewersyjny montowany na zamku dodatkowym, zamki hotelowe, zwora elektromagnetyczna, kontaktron, samozamykacz nawierzchniowy, wkładka bębnowa, wystrój, panele ze stali nierdzewnej, dekory

CENA (zł)
netto/brutto
(VAT 23%)

* dopłata do standardowej wysokości drzwi

**drzwi wewnętrzne
wejściowe**

**drzwi antywłamaniowe,
akustyczne do 42 dB, specjalne**

**drzwi przeciwpożarowe
o odporności ogniowej
30 min i 60 min**

**rozbudowany asortyment
uzupełniający**

DRZWI WEJŚCIOWE I TECHNICZNE

Drzwi wejściowe i techniczne o wysokich parametrach odporności ogniowej i dźwiękoszczelności gwarantują bezpieczeństwo oraz komfort osób przebywających wewnątrz budynku. Istnieje możliwość wykonania drzwi przeciwpożarowych o wysokości równej nawet 2,5 m. Dodatkowo bogaty wachlarz wykończeń stolarki obejmujący ponad 80 kolorów, dają dużą swobodę jej dopasowania do indywidualnych wymagań funkcjonalnych i estetycznych.







**DRZWI UKRYTE
NA OBIEKTY
INWESTYCYJNE
WG PATENTU
POL-SKONE**



**DRZWI TECHNICZNE
I DEDYKOWANE DO NICH
OŚCIEŻNICE
W LAMINACIE
CPL 0,2 mm**



**DRZWI TECHNICZNE
W FORNIRACH
NATURALNYCH**



**PANELE ŚCIENNE
TRUDNOZAPALNE
NRO**

- Drewno jako główny materiał konstrukcyjny dla naszych produktów (drewno wyprodukowane we własnych tartakach)
- Deklarowane parametry produktów potwierdzone testami w akredytowanych laboratoriach
- Szeroka oferta skrzydeł drzwiowych i ościeżnic (malowane, laminowane, fornirowane)
- Spójna kolorystyka drzwi wewnętrznych, drzwi technicznych, paneli ściennych, listew przypodłogowych, drzwi szachtowych
- Oferta drzwi dwukolorowych
- Możliwość personalizowania drzwi poprzez wystroje ozdobne, dekory aluminiowe, panele ze stali nierdzewnej, piktogramy
- Zabezpieczenia krawędzi skrzydeł obrzeżem ABS lub profilami ze stali nierdzewnej
- Własna produkcja ościeżnic metalowych, możliwość wyboru kolorystyki, struktury powierzchni, możliwość zamówienia ościeżnic regulowanych dwukolorowych
- Progi stalowe lub drewniane, dopasowane kolorystycznie do innych elementów drzwi
- Ościeżnice regulowane na grubość muru oraz zabudowy panelowe / portale do drzwi inwestycyjnych
- Szerokość inwestycyjna w standardowej cenie
- Drzwi przeciwpożarowe przeszklone oraz naświetla p. pożarowe EI30, drzwi ewakuacyjne
- Parametry akustyczne drzwi aż do 42 dB
- Szeroka oferta ościeżnic ukrytych aluminiowych - HARMONY; HARMONY INVEST; HARMONY INVEST PRO

ZESTAWIENIE PARAMETRÓW AKUSTYCZNYCH DO POSZCZEGÓLNYCH TYPÓW DRZWI

Nazwa drzwi	Wynik z badania Rw	Klasa Rw	RA1 [dB]	RA2 [dB]	Klasa D1	Klasa D2
HARMONY INVEST	38 (-1;-2)	37	37	36	35	30
FR EI30 SR42, FR EI30 SR42 DM	43 (-1;-4)	42	42	39	40	35
RC3 ościeżnica drewniana, uszczelka opadająca	33 (-1;-1)	32	32	32	30	30
B-30, C-30, SR37, B-30 INVEST	38 (0; -1)	37	38	37	35	35
RC3 ościeżnica drewniana, próg stalowy	35 (-1; -1)	32	34	34	30	30
RC3, RC3 INVEST	33 (-1; -1)	32	32	32	30	30
Cerber Plus, Cerber Plus RC2 płyta wiórowa otworowa, ościeżnica drewniana, uszczelka opadająca	30 (0;0)	27	30	30	25	25
Cerber Plus, Cerber Plus RC2 płyta wiórowa pełna, ościeżnica drewniana, uszczelka opadająca	31 (0;-1)	27	31	30	25	25
Cerber Plus, Cerber Plus RC2 płyta wiórowa pełna, ościeżnica metalowa, uszczelka opadająca	31 (-1; -1)	27	30	30	25	25
Cerber Plus, Cerber Plus RC2 płyta wiórowa wypełnienie POL-SKONE, ościeżnica drewniana, uszczelka opadająca	37 (-2; -3)	37	35	34	30	30
Cerber Plus, Cerber Plus RC2 płyta wiórowa wypełnienie POL-SKONE, ościeżnica drewniana, próg	40 (-1; -4)	37	39	36	35	30
Cerber Plus, Cerber Plus RC2 płyta wiórowa wypełnienie POL-SKONE, ościeżnica metalowa, uszczelka opadająca	37 (-1; -3)	37	36	34	30	30
RC3 INVEST 37 dB, RC3 INVEST SR37 EI30	37 (-1; -2)	37	36	35	30	30
AKUSTIK 42 dB	42 (-1;-4)	42	41	38	35	35
Dźwiękoizolacyjne typ A ościeżnica metalowa stała	30 (-1;-1)	27	29	29	25	25
Dźwiękoizolacyjne typ A ościeżnica metalowa regulowana	30 (-1;-1)	27	29	29	25	25
Dźwiękoizolacyjne typ A ościeżnica regulowana system DIN, DIN AQUA	31 (0;-1)	27	31	30	25	25
Dźwiękoizolacyjne typ A ościeżnica stała system POL-SKONE, regulowana system POL-SKONE	30 (-1;-1)	27	29	29	25	25
Dźwiękoizolacyjne typ B ościeżnica metalowa stała	38 (-1;-2)	37	37	36	35	30
Dźwiękoizolacyjne typ B ościeżnica metalowa regulowana	37 (0;-1)	37	37	36	35	30
Dźwiękoizolacyjne typ B ościeżnica regulowana system DIN, DIN AQUA	37 (-1;-4)	37	36	33	30	30
Dźwiękoizolacyjne typ B ościeżnica stała system POL-SKONE, regulowana system POL-SKONE	35 (-1;-2)	32	34	33	30	30
Dźwiękoizolacyjne typ A DUO jednoskrzydłowe ościeżnica stała system DUO, regulowana system DUO	30 (0;-1)	27	30	29	25	25
Dźwiękoizolacyjne typ A DUO dwuskrzydłowe ościeżnica stała system DUO, regulowana system DUO	30 (-1;-1)	27	29	29	25	25
Dźwiękoizolacyjne typ B DUO jednoskrzydłowe ościeżnica stała system DUO, regulowana system DUO	37 (0;-2)	37	37	35	35	30
Dźwiękoizolacyjne typ B DUO dwuskrzydłowe ościeżnica stała system DUO, regulowana system DUO	36 (-1;-2)	32	35	34	30	30
Harmony jednoskrzydłowe	30 (0;-1)	27	30	29	25	25

Na co zwrócić uwagę w przypadku zamówień inwestycyjnych tj. szpitale, szkoły, urzędy, przychodnie itp.

1. TYP SKRZYDŁA

Zaleca się oferowanie skrzydeł płaskich o konstrukcji płytowej tj. DECO, DECO INVEST, IMPULS, HAPTIC, INTER-AMBER, CAMBIO itp.

2. ODPOWIEDNI DOBÓR KLASY MECHANICZNEJ DRZWI

Minimalna **2 klasa mechaniczna** wg PN-EN 1192:2001. Zaleca się oferowanie drzwi wewnętrzzłokalowych w 3 klasie mechanicznej. Specjalna wzmocniona konstrukcja: zawiasy typ C, typ K lub zawiasy trójdzielne typ T, zamek LOB z blachą czołową ze stali nierdzewnej.

3. SPEŁNIENIE WYMOGÓW ŚWIATŁA PRZEJŚCIA

W przypadku drzwi otwieranych na kąt 90° należy proponować szerokość „90 Plus”. Szerokość drzwi „90 Plus” pozwala uzyskać światło przejścia min. 900 mm w przypadku otwarcia skrzydła o kąt 90°.

4. ODPOWIEDNIE ZAWIASY

Zaleca się oferowanie zawiasów:
- typ T do ościeżnicy stalowej i DIN,
- typ C do ościeżnicy drewnianej oraz typu K do ościeżnicy DIN.

5. ODPOWIEDNIA OŚCIEŻNICA

Zaleca się oferowanie przede wszystkim ościeżnic stalowych, ościeżnic DIN, drewniana (stała i regulowana). Nie oferujemy do obiektów użyteczności publicznej ościeżnicy stałej MDF.

6. WYPEŁNIENIE SKRZYDŁA

Należy oferować wypełnienie w postaci płyty otworowanej. Opcjonalnie płyta pełna.

7. ODPOWIEDNIA POWŁOKA SKRZYDEŁ I OŚCIEŻNIC

Zaleca się oferowanie minimum powierzchni LAMISTONE. Rekomendowane powłoki CPL, HPL. Jako dodatkowe zabezpieczenie, sugerować panele z blachy nierdzewnej na wysokości klamki oraz na dole skrzydła drzwiowego. Osłony krawędzi ze stali nierdzewnej.

8. DO POMIESZCZEŃ o podwyższonej wilgotności oferować drzwi HIGRO.

Drzwi przeznaczone do pomieszczeń, w których dopuszczalna wilgotność względna powietrza wynosi do 90%, a temperatura nie przekracza 65°C. Drzwi nie mogą być narażone bezpośrednio na działanie wody.

9. DO SZPITALI, SZKÓŁ

Zaleca się oferować drzwi DECO INVEST i skrzydła na ościeżnicy metalowej oraz panele i osłony ze stali nierdzewnej. Możliwość wykonania obrzeża ABS o grubości 0,8 mm.

10. SAMOZAMYKACZ

Należy dobrać odpowiedni samozamykacz do typu drzwi. W drzwiach stosować wzmocnienie pod samozamykacz.

11. ZAMEK ROLKOWY

Zamek rolkowy należy zawsze stosować w połączeniu z samozamykaczem. Sam zamek rolkowy nie daje odpowiedniej siły, aby skrzydło było zawsze w pozycji zamkniętej.

ZESTAWIENIE AKUSTYCZNE DRZWI POL-SKONE WG NORMY PN-B-02151-3:2015

Rodzaj budynku	Przykładowe zastosowanie	Wymagania	Przykładowe nazwy drzwi
budynki wielorodzinne	drzwi do mieszkań	$R_{a1R} \geq 30$ dB	B-30, C-30, RC3, SR37, Cerber Plus SR37, Cerber Plus RC2 SR37, RC3 INVEST, RC3 INVEST 37 dB, B-30 INVEST, RC3 INVEST SR37 EI30
hotele wyższej kategorii	drzwi między pokojem hotelowym a obszarem komunikacji ogólnej (korytarze, hole, klatki schodowe)	$R_{a1R} \geq 35$ dB	Ei30 system Pol-Skone SR42, Typ B DUO, Harmony Invest
hotele niższej kategorii	hotele turystyczne, pensjonaty, domy wypoczynkowe	$R_{a1R} \geq 30$ dB	Ei30 system Pol-Skone, Ei30 system Pol-Skone SR42, Ei30 Plus, Ei60 Plus, Typ B, Typ B DUO, Harmony Invest
budynki zamieszkania zbiorowego	domy studenckie, internaty i bursy szkolne, hotele robotnicze, domy dziecka, domy opieki społecznej	$R_{a1R} \geq 30$ dB	B-30, C-30, RC3, SR37, Cerber Plus SR37, Cerber Plus RC2 SR37, RC3 INVEST, Harmony Invest, B-30 INVEST, RC3 INVEST SR37 EI30, RC3 INVEST SR37
szpitale	gabiny lekarskie	$R_{a1R} \geq 35$ dB	Ei30 system Pol-Skone SR42, Typ B DUO, Harmony Invest
	pokoje lekarzy i pielęgniarek	$R_{a1R} \geq 30$ dB	Ei30 system Pol-Skone, Ei30 system Pol-Skone SR42, Ei30 Plus, Ei60 Plus, Typ B, Typ B DUO, Harmony Invest

ZESTAWIENIE DRZWI ANTYWŁAMANIOWYCH POL-SKONE

Rodzaj budynku	Odporność na włamanie	Nazwa drzwi
budynki wielorodzinne – drzwi do mieszkań	klasa RC2 (wg PN-EN 1627:2012)	Cerber Plus RC2
	klasa RC3 (wg PN-EN 1627:2012)	B-30, C-30, RC3, RC3 INVEST
	klasa C (wg PN-B-92270:1990)	C-30
	klasa RC3 (wg PN-EN 1627:2021)	RC3 INVEST SR37, RC3 INVEST SR37 EI30, B-30 INVEST

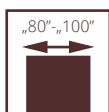

drzwi B-30, wzór W00, ościeżnica regulowana jednostronnie

ANTYWŁAMANIOWE POL-SKONE

B-30/C-30

UWAGA! W celu spełnienia warunków odporności ogniowej do drzwi należy stosować samozamykacz spełniający wymagania normy PN-EN 1154:1999/A1:2004/AC:2010, klamki drzwiowe spełniające wymagania normy PN-EN 1906:2012 (min. klasa B w zakresie związanym z odpornością ogniową oraz min. klasę 3 odporności na włamanie), wkładki bębnekowe spełniające wymagania normy PN-EN 1303:2015 (min. klasę 4 odporności związanej z kluczem, min. klasę 1 odporności na atak oraz klasę B w zakresie związanym z odpornością ogniową).

Drzwi wewnętrzne wejściowe z korytarzy lub klatek schodowych do np. mieszkań w budynkach wielorodzinnych, czy pomieszczeń w budynkach użyteczności publicznej.

Skrzydło zbudowane z ramiaka drewnianego obłożonego dwiema płytami HDF. Wypełnienie stanowi specjalna konstrukcja POL-SKONE. Grubość skrzydła wynosi 56 mm.

Odporność na włamanie
POL-SKONE B-30 – klasa RC3 wg PN-EN 1627:2012
POL-SKONE C-30 – klasa RC3 wg PN-EN 1627:2012
– klasa C wg PN-B-92270:1990
Dymoszczelność – klasa Sa, S₂₀₀
Odporność ogniowa – klasa EI₃₀
Izolacyjność akustyczna – D1-35, D2-35, Rw=37 dB
4 klasa wytrzymałości mechanicznej wg PN-EN 1192:2001
Krajowa Ocena Techniczna ITB –KOT-2018/0713 wydanie 2
Krajowy Certyfikat Stałości Właściwości Użytkowych
Nr 020-UWB-2728/W



drzwi B-30, wzór W00, ościeżnica stała drewniana



B-30

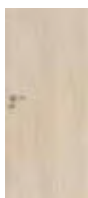

C-30



**OŚCIEŻNICA REGULOWANA
DO DRZWI WEJŚCIOWYCH**
- str. 256

WERSJA	W00
LAMISTONE CPL	2787/3428,01
UNI MAT PLUS	2787/3428,01
SILKSTONE	2787/3428,01
SILKSTONE CPL 0,5 mm	3137/3858,51
LAMINOWANE CPL 0,2 mm	2947/3624,81
LAMINOWANE HPL EGGER ST12	3547/4362,81
LAMINOWANE HPL EGGER UNI ST9	3447/4239,81
MALOWANE 9003*	3487/4289,01
MONO1 MAT	3637/4473,51
BLACK MAT / MONO2 MAT	3737/4596,51
FORNIROWANE GRUPA A	3458/4253,34
FORNIROWANE GRUPA B	3634/4469,82
FORNIROWANE GRUPA C, D	3806/4681,38
SILKWOOD / REALWOOD	3806/4681,38

WERSJA	W00
LAMISTONE CPL	3452/4245,96
UNI MAT PLUS	3452/4245,96
SILKSTONE	3452/4245,96
SILKSTONE CPL 0,5 mm	3802/4676,46
LAMINOWANE CPL 0,2 mm	3601/4429,23
LAMINOWANE HPL EGGER ST12	4201/5167,23
LAMINOWANE HPL EGGER UNI ST9	4101/5044,23
MALOWANE 9003*	4095/5036,85
MONO1 MAT	4245/5221,35
BLACK MAT / MONO2 MAT	4345/5344,35
FORNIROWANE GRUPA A	4264/5244,72
FORNIROWANE GRUPA B	4894/6019,62
FORNIROWANE GRUPA C, D	5098/6270,54
SILKWOOD / REALWOOD	5098/6270,54

*standardowy kolor skrzydeł i ościeżnic drewnianych - biały RAL 9003.

Dopłata do koloru podstawowego biały RAL 9003 wg grup kolorystycznych RAL (str. 295). Dopłata za niestandardowe kolory NCS - 1500/1845,00

Dopłata CPL 0,5 mm, CPL 0,7 mm do drzwi w powłoce CPL (dopłata do standardowej wysokości drzwi)

Grupa I	Grupa II	Grupa III	Grupa IV	Grupa V
399/490,77	499/613,77	599/736,77	699/859,77	799/982,77

CPL 0,5 mm („60” - „90”)	CPL 0,7 mm („60” - „90”)	CPL 0,5 mm („90+” - „110”)	CPL 0,7 mm („90+” - „110”)
160/196,80	170/209,10	195/239,85	205/252,15



zamek listwowy



rozeta górna



zawias



bolce antywyważeniowe



próg dębowy



zamek listwowy

WYMIARY DRZWI

Ościeżnica drewniana stała lub regulowana:

standard: 1012x2075 mm
opcjonalnie: 980x2075 mm, 880x2075 mm, 1012x2000 mm, 980x2000 mm, 880x2000 mm, 1012x1950 mm, 980x1950 mm, 880x1950 mm

max. szerokość 1112 mm, max. wysokość 2175 mm

UWAGA! drzwi C-30 powyżej szerokości 1012 mm lub wysokości 2075 mm nie posiadają parametru dymoszczelności

SZEROKOŚĆ INWESTYCYJNA!

Szerokość 90 Plus - 1032x2075 mm.

Szerokość drzwi 1032 mm pozwala uzyskać światło przejścia min. 900 mm w przypadku otwarcia skrzydła o kąt 90°.

WYKOŃCZENIE SKRZYDŁA

Powierzchnia gładka malowana, fornirowana, pokryta laminatem CPL o grubości od 0,2 do 0,7 mm, laminatem HPL o grubości od 0,7 do 1,0 mm lub folią drewnopodobną.

Dostępne wystroje płaskie, wykonane z ozdobnych listew profilowanych, dekory aluminiowe (po konsultacji z Działem Sprzedaży).

OŚCIEŻNICE

Ościeżnica malowana, fornirowana, oklejona laminatem CPL 0,15 mm, CPL 0,2 mm lub folią dopasowaną do kolorystyki skrzydła.

Drewniana stała sosnowa - opcjonalnie z listwami maskującymi, ćwierćwałkiem.

Drewniana regulowana z panelami poszerzającymi, opaskami kątowymi oraz listwą maskującą. Opcjonalnie: opaska boczna o szerokości 210 mm i grubości 16 mm (elementy pionowe) - str. 283

AKCESORIA I WYPOSAŻENIE

Wyposażenie standardowe drzwi B-30:

- zawiasy czopowe regulowane w 3 płaszczyznach firmy OTLAW
- zamek listwowy firmy LOB z czteropunktowym ryglowaniem (2 rygle, 2 haki) na wkładkę bębnową z rozstawem 72 mm
- bolce antywyważeniowe (srebrne lub czarne) - 5 szt.
- próg dębowy w kolorze naturalnego dębu, czarnym, szarym, brązowym z listwą aluminiową zabezpieczającą przed nadmierną eksploatacją

Wyposażenie standardowe drzwi C-30:

- zawiasy czopowe regulowane w 3 płaszczyznach firmy OTLAW
- zamek listwowy firmy LOB z pięciopunktowym ryglowaniem (2 rygle, 3 haki) na wkładkę bębnową z rozstawem 72 mm
- komplet wkładek klasy 6
- klamka oraz rozeta górna GARDA z zabezpieczeniem wkładki - kolor inox
- bolce antywyważeniowe (srebrne lub czarne) - 5 szt.
- próg dębowy w kolorze naturalnego dębu, czarnym, szarym, brązowym z listwą aluminiową zabezpieczającą przed nadmierną eksploatacją

Wyposażenie dodatkowe B-30:

- dekory aluminiowe, wystroje, samozamykacz nawierzchniowy lub kryty, zwora elektromagnetyczna firmy DORMAKABA, kontaktron
- klamka GARDA w kolorze inox - 235/289,05
- rozeta GARDA w kolorze inox - 100/123,00
- komplet wkładek klasy 6 w kolorze nikiel-mat - od 190/233,70
- klamka GARDA w kolorze czarnym - 265/325,95

- rozeta górna GARDA w kolorze czarnym - 110/135,30
- komplet wkładek klasy 6 w kolorze czarnym - od 245/301,35
- szerokość 1112 mm **+10%**
- wysokość 2175 mm **+10%**
- wizjer panoramiczny - stal nierdzewna 100/123,00; mosiądz, antracyt, czarny mat 105/129,15

Wyposażenie dodatkowe C-30:

- wystroje, samozamykacz nawierzchniowy lub kryty, zwora elektromagnetyczna firmy DORMAKABA, kontaktron,
- aluminiowe dekory, nowe wzory - str. 261
- zmiana koloru klamki GARDA na kolor czarny - 30/36,90
- zmiana koloru rozety górnej GARDA na kolor czarny - 10/12,30
- zmiana koloru wkładki klasy 6 na kolor czarny - 60/73,80
- szerokość 1112 mm **+10%**
- wysokość 2175 mm **+10%**
- zmiana koloru progu dębowego standard na kolor czarny, szary, brąz - **bez dopłaty** (str. 273)
- zmiana koloru obrzeża na kolor szary, grafit, czarny - 60/73,80
- wizjer panoramiczny - stal nierdzewna 100/123,00; mosiądz, antracyt, czarny mat 105/129,15

CENA (zł)
netto/brutto
(VAT 23%)

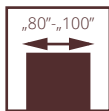

ANTYWŁAMANIOWE POL-SKONE B-30 INVEST

Drzwi wewnętrzne wejściowe z korytarzy lub klatek schodowych do np. mieszkań w budynkach wielorodzinnych lub pomieszczeń w budynkach użyteczności publicznej. Produkowane zgodnie z normą PN-EN 14351-2:2018, PN EN 16034:2014-11. Drzwi otwierane do wewnątrz pomieszczenia. Skrzydło zbudowane z ramiaka drewnianego obłożonego dwiema płytami HDF. Wypełnienie stanowi specjalna konstrukcja POL-SKONE. Grubość skrzydła wynosi 57 mm.

Odporność na włamanie
POL-SKONE B-30 – klasa RC3 wg PN-EN 1627:2021
Dymoszczelność – klasa Sa, S₂₀₀
Odporność ogniowa – klasa EI₃₀
Izolacyjność akustyczna – D1-35, D2-35, Rw=37 dB
4 klasa wytrzymałości mechanicznej wg PN-EN 1192:2001

drzwi B-30 INVEST, wzór W00, ościeżnica regulowana jednostronnie



drzwi B-30 INVEST, wzór W00, ościeżnica stała drewniana



B-30 INVEST

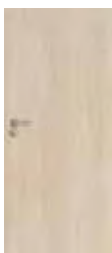

WERSJA	W00
LAMINOWANE CPL 0,2mm	3227/3969,21
LAMINOWANE HPL EGGER ST12	3827/4707,21
LAMINOWANE HPL EGGER UNI ST9	3727/4584,21
UNIMAT PLUS	3086/3795,78
LAMISTONE	3086/3795,78
SILKSTONE	3086/3795,78
SILKSTONE CPL 0,5mm	3436/4226,28
MALOWANE RAL 9003	3871/4761,33
MONO1 MAT	4021/4945,83
BLACK MAT / MONO2 MAT	4121/5068,83
FORNIROWANE GRUPA A	3879/4771,17
FORNIROWANE GRUPA B	4054/4986,42
FORNIROWANE GRUPA C, D	4226/5197,98
SILKWOOD / REALWOOD	4226/5197,98



próg dębowy

*standardowy kolor skrzydeł i ościeżnic drewnianych - biały RAL 9003.

Dopłata do koloru podstawowego biały RAL 9003 wg grup kolorystycznych RAL (str. 295). Dopłata za niestandardowe kolory NCS - **1500/1845,00**

Dopłata CPL 0,5 mm, CPL 0,7 mm do drzwi w powłoce CPL (dopłata do standardowej wysokości drzwi)

Grupa I	Grupa II	Grupa III	Grupa IV	Grupa V	CPL 0,5 mm („60” - „90”)	CPL 0,7 mm („60” - „90”)	CPL 0,5 mm („90+” - „110”)	CPL 0,7 mm („90+” - „110”)
399/490,77	499/613,77	599/736,77	699/859,77	799/982,77	160/196,80	170/209,10	195/239,85	205/252,15



zamek listwowy



rozeta górna

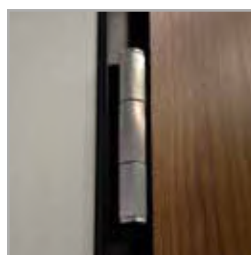

zawias



bolce antywyważeniowe



zamek listwowy

WYMIARY DRZWI

Ościeżnica drewniana stała lub regulowana:

standard: 1012x2075 mm
 opcjonalnie: 980x2075 mm, 880x2075 mm, 1012x2000 mm, 980x2000 mm, 880x2000 mm, 1012x1950 mm, 980x1950 mm, 880x1950 mm
 max. szerokość 1112 mm, max. wysokość 2175 mm

SZEROKOŚĆ INWESTYCYJNA!

Szerokość 90 Plus - 1032x2075 mm.
Szerokość drzwi 1032 mm pozwala uzyskać światło przejścia min. 900 mm w przypadku otwarcia skrzydła o kąt 90°.

WYKOŃCZENIE SKRZYDŁA

Powierzchnia gładka malowana, fornirowana, pokryta laminatem CPL o grubości od 0,2 do 0,7 mm, laminatem HPL o grubości od 0,7 do 1,0 mm lub folią drewnopodobną.
 Dostępne wystroje płaskie, wykonane z ozdobnych listew profilowanych, dekory aluminiowe (po konsultacji z Działem Sprzedaży).

OŚCIEŻNICE

Ościeżnica malowana, fornirowana, oklejona laminatem CPL 0,15 mm, CPL 0,2 mm lub folią dopasowaną do kolorystyki skrzydła.
Drewniana stała sosnowa - opcjonalnie z listwami maskującymi, ćwierćwałkiem.

Drewniana regulowana z panelami poszerzającymi, opaskami kątowymi oraz listwą maskującą. Opcjonalnie: opaska boczna o szerokości 210 mm i grubości 16 mm (elementy pionowe) - str. 283

AKCESORIA I WYPOSAŻENIE

Wyposażenie standardowe:

- zawiasy obiektowe 3D firmy ECO SCHULTE typ OBX - 2 szt.
- zamek listwowy firmy FUHR z czteropunktowym ryglowaniem (2 rygle, 2 haki) na wkładkę bębnową z rozstawem 92 mm
- bolce antywyważeniowe (srebrne lub czarne) - 4 szt.
- próg dębowy w kolorze naturalnego dębu, czarnym, szarym, brązowym z listwą aluminiową zabezpieczającą przed nadmierną eksploatacją

Wyposażenie dodatkowe B-30:

- wystroje, samozamykacz nawierzchniowy lub kryty, zwora elektromagnetyczna firmy DORMAKABA, kontaktron
- klamka GARDA w kolorze inox - **235/289,05**
- rozeta GARDA w kolorze inox - **100/123,00**
- komplet wkładek klasy 6 w kolorze nikiel-mat - od **190/233,70**
- klamka GARDA w kolorze czarnym - **265/325,95**
- rozeta górna GARDA w kolorze czarnym - **110/135,30**
- komplet wkładek klasy 6 w kolorze czarnym - od **245/301,35**
- szerokość 1112 mm **+10%**
- wysokość 2175 mm **+10%**
- wizjer panoramiczny - stal nierdzewna **100/123,00**; mosiądz, antracyt, czarny mat **105/129,15**

CENA (zł)
netto/brutto
 (VAT 23%)

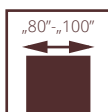

drzwi RC3 INVEST SR 37 EI30, wzór W0, ościeżnica stała metalowa

ANTYWŁAMANIOWE POL-SKONE

RC3 INVEST SR 37 EI30

Drzwi wewnętrzne wejściowe z korytarzy lub klatek schodowych do np. mieszkań w budynkach wielorodzinnych lub pomieszczeń w budynkach użyteczności publicznej. Produkowane zgodnie z normą PN-EN 14351-2:2018, PN EN 16034:2014-11.

Drzwi otwierane do wewnątrz pomieszczenia.

Skrzydło zbudowane z **ramiaka drewnianego oraz specjalnego wypełnienia akustycznego**. Całość oklejona obustronnie pakietem płyt HDF.

- Odporność na włamanie klasa RC3 wg PN-EN 1627:2021
- Odporność ogniowa klasa EI,30
- Izolacyjność akustyczna $R_w = 37$ dB, D1-30, D2-30
- Wytrzymałość mechaniczna klasa 4 wg PN-EN 1192:2001
- Dymoszczelność – klasa $S_{d,r}$, S_{200}
- Trwałość mechaniczna: klasa 5 wg PN-EN 16034:2014-11 (200 000 cykli)



drzwi RC3 INVEST SR 37 EI30, wzór W0, ościeżnica stała metalowa



RC3 INVEST SR 37 EI30



WERSJA

LAMINOWANE CPL 0,2 mm	3624/4457,52
LAMINOWANE HPL EGGER ST12	4124/5072,52
LAMINOWANE HPL EGGER UNI ST9	4024/4949,52
UNI MAT PLUS	3515/4323,45
LAMISTONE	3515/4323,45
SILKSTONE	3515/4323,45
SILKSTONE CPL 0,5 mm	3865/4753,95
MALOWANE 9003	4125/5073,75
MONO1 MAT	4275/5258,25
BLACK MAT / MONO2 MAT	4375/5381,25
FORNIROWANE GRUPA A	4184/5146,32
FORNIROWANE GRUPA B	4315/5307,45
FORNIROWANE GRUPA C, D	4468/5495,64
SILKWOOD / REALWOOD	4468/5495,64

Dopłata do kolorystyki ościeżnic metalowych (str. 223)

*Dopłata do koloru podstawowego biały RAL 9003 wg grup kolorystycznych RAL (str. 295). Dopłata za niestandardowe kolory NCS - **1500/1845,00**

Grupa I	Grupa II	Grupa III	Grupa IV	Grupa V
399/490,77	499/613,77	599/736,77	699/859,77	799/982,77

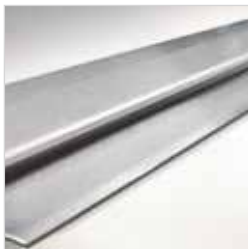

próg ze stali nierdzewnej

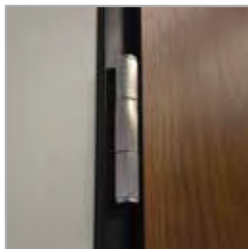

zawias RC3 INVEST SR 37 EI30

WYMIARY DRZWI

Ościeżnica stała metalowa:
920x2080 mm, 1020x2080 mm
max. szerokość drzwi „100” 1120 mm, max. wysokość 2180 mm

SZEROKOŚĆ INWESTYCYJNA
Szerokość 90 Plus - 1040 mm.
Szerokość drzwi 1040 mm pozwala uzyskać światło przejścia min. 900 mm w przypadku otwarcia skrzydła o kąt 90°.

WYKOŃCZENIE SKRZYDŁA

Powierzchnia gładka malowana, fornirowana, pokryta laminatem CPL o grubości od 0,2 do 0,7 mm, laminatem HPL o grubości od 0,7 do 1,0 mm lub folią drewnopodobną.
Dostępne wystroje płaskie, wykonane z ozdobnych listew profilowanych, dekory aluminiowe (po konsultacji z Działem Sprzedaży).

OŚCIEŻNICE

Stać metalowa wykonana z blachy stalowej gr. 1,5 mm standardowo malowanej proszkowo w kolorze białym (RAL 9016 i RAL 9003), szarym (RAL 7047), brązowym (RAL 8014), beżowym (NCS S 2005 Y50R), grafitowym (RAL 7024), czarnym (RAL 9005).

Istnieje możliwość malowania ościeżnic w nietypowych kolorach z palety RAL lub NCS po konsultacji z Działem Sprzedaży.

AKCESORIA I WYPOSAŻENIE

Wypożyczenie standardowe:
- ościeżnica stała stalowa gr. 1,5 mm z uszczelką wrębową
- zamek listwowy z czteropunktowym ryglowaniem
- zawiasy obiektowe regulowane 3d - 2 szt.
- bolce antywyważeniowe (srebrne lub czarne) - 4 szt.
- próg stalowy z uszczelką wrębową
- uszczelki pęczniące

Wypożyczenie dodatkowe:

- komplet wkładek klasy 6
- klamka oraz rozeta GARDA firmy AXA z zabezpieczeniem wkładki, rozstaw 92 mm
- zmiana koloru zawiasów na kolor czarny (1 szt.) - **100/123,00**
- wizjer panoramiczny
- samozamykacz nawierzchniowy ramieniowy, szynowy lub kryty

CENA (zł)
netto/brutto
(VAT 23%)

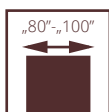

drzwi RC3 INVEST 37 dB, wzór W0, ościeżnica stała metalowa

ANTYWŁAMANIOWE POL-SKONE RC3 INVEST 37 dB

UWAGA! W celu spełnienia przez drzwi parametrów antywłamaniowości klamki drzwiowe powinny spełniać wymagania normy PN-EN 1906:2012 (min. klasę 3 odporności na włamanie) a wkładki bębnekowe spełniać wymagania normy PN-EN 1303:2015 (min. klasę 4 odporności związanej z kluczem oraz min. klasę 1 odporności na atak).

Drzwi wewnętrzne wejściowe z korytarzy lub klatek schodowych do np. mieszkań w budynkach wielorodzinnych, czy pomieszczeń w budynkach użyteczności publicznej.

Skrzydło zbudowane z ramiaka drewnianego, obłożonego dwiema płytami HDF. Wypełnienie stanowi specjalna konstrukcja POL-SKONE. Grubość skrzydła 57 mm.

- Odporność na włamanie klasa RC3 wg PN-EN 1627:2021
- Izolacyjność akustyczna - D1-30, D2-30, Rw=37 dB
- 4 klasa wytrzymałości mechanicznej wg PN-EN 1192:2001
- Trwałość mechaniczna: klasa 5 wg PN-EN 12400:2004
- Produkowane zgodnie z normą PN-EN 14351-2:2018



drzwi RC3 INVEST 37 dB, wzór W0, ościeżnica stała metalowa



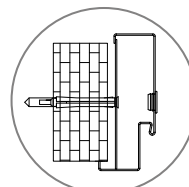
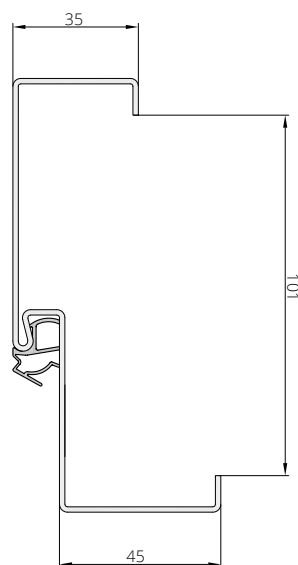

otwór montażowy kotwy w centrum profilu na piersi ościeżnicy

WERSJA	drzwi RC3 INVEST 37 dB z ościeżnicą metalową
LAMINOWANE CPL 0,2 mm	3198/3933,54
LAMINOWANE HPL EGGER ST12	3698/4548,54
LAMINOWANE HPL EGGER UNI ST9	3598/4425,54
UNI MAT PLUS	3098/3810,54
LAMISTONE	3098/3810,54
SILKSTONE	3098/3810,54
SILKSTONE CPL 0,5 mm	3448/4241,04
MALOWANE 9003	3779/4648,17
MONO1 MAT	3929/4832,67
BLACK MAT / MONO2 MAT	4029/4955,67
FORNIROWANE GRUPA A	3762/4627,26
FORNIROWANE GRUPA B	3889/4783,47
FORNIROWANE GRUPA C, D	4038/4966,74
SILKWOOD / REALWOOD	4038/4966,74

Dopłata do kolorystyki ościeżnic metalowych (str. 223)

*Dopłata do koloru podstawowego biały RAL 9003 wg grup kolorystycznych RAL (str. 295). Dopłata za niestandardowe kolory NCS - 1500/1845,00

Grupa I	Grupa II	Grupa III	Grupa IV	Grupa V
399/490,77	499/613,77	599/736,77	699/859,77	799/982,77

Dopłata CPL 0,5 mm, CPL 0,7 mm do drzwi w powłoce CPL (dopłata do standardowej wysokości drzwi)

CPL 0,5 mm („60” - „90”)	CPL 0,7 mm („60” - „90”)	CPL 0,5 mm („90+” - „110”)	CPL 0,7 mm („90+” - „110”)
160/196,80	170/209,10	195/239,85	205/252,15

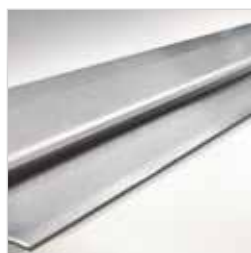

próg ze stali nierdzewnej

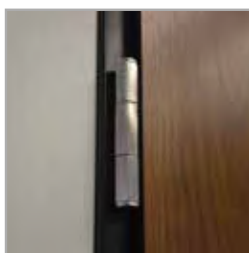

zawias RC3 INVEST 37dB

WYMIARY DRZWI

Ościeżnica stała metalowa: 920x2080 mm, 1020x2080 mm max. szerokość drzwi „100” 1120 mm, max. wysokość 2180 mm

SZEROKOŚĆ INWESTYCYJNA

Szerokość 90 Plus - 1040 mm. Szerokość drzwi 1040 mm pozwala uzyskać światło przejścia min. 900 mm w przypadku otwarcia skrzydła o kąt 90°.

WYKOŃCZENIE SKRZYDŁA

Powierzchnia gładka malowana, fornirowana, pokryta laminatem CPL o grubości od 0,2 do 0,7 mm, laminatem HPL o grubości od 0,7 do 1,0 mm lub folią drewnopodobną. Dostępne wystrójki płaskie, wykonane z ozdobnych listew profilowanych, dekory aluminiowe (po konsultacji z Działem Sprzedaży).

OŚCIEŻNICE

Stalowa metalowa wykonana z blachy stalowej gr. 1,5 mm standardowo malowanej proszkowo w kolorze białym (RAL 9016 i RAL 9003), szarym (RAL 7047), brązowym (RAL 8014), beżowym (NCS S 2005 Y50R), grafitowym (RAL 7024), czarnym (RAL 9005).

Istnieje możliwość malowania ościeżnic w nietypowych kolorach z palety RAL lub NCS po konsultacji z Działem Sprzedaży.

AKCESORIA I WYPOSAŻENIE

Wyposażenie standardowe RC3 INVEST 37 dB:
 - ościeżnica metalowa RC3 INVEST
 - próg ze stali nierdzewnej z uszczelką wrębową
 - bolce antywyważeniowe (srebrne lub czarne) - 4 szt.
 - zawiasy obiektowe regulowane 3D - 2 szt.
 - zamek listwowy wpuszczany z czteropunktowym ryglowaniem (2 rygle, 2 haki), rozstaw 92 mm, kolor srebrny

Wyposażenie dodatkowe:
 - dopłata do laminatu CPL 0,5 mm*: szerokość „80”, „90” - 160/196,80; szerokość „90+”, „100” - 195/239,85
 - dopłata do laminatu CPL 0,7 mm*: szerokość „80”, „90” - 170/209,10; szerokość „90+”, „100” - 205/252,15
 - wystrójki, samozamykacz nawierzchniowy, zwora elektromagnetyczna firmy DORMAKABA, kontaktron - str. 269-273
 - zmiana koloru klamki GARDA na kolor czarny - 30/36,90
 - zmiana koloru rozety górnej GARDA na kolor czarny - 10/12,30
 - zmiana koloru wkładki klasy 6 na kolor czarny - 60/73,80
 - szerokość drzwi „100” +10%
 - drzwi wyższe o 100 mm +10%
 - zmiana koloru obrzeża na kolor szary, grafit, czarny - 60/73,80
 - zmiana koloru zawiasów na kolor czarny (1 szt.) - 100/123,00
 - wizjer panoramiczny - stal nierdzewna 100/123,00; mosiądz, antracyt, czarny mat 105/129,15
 - klamka GARDA w kolorze inox (drzwi RC3 INVEST 37 dB) - 235/289,05
 - rozeta GARDA w kolorze inox (drzwi RC3 INVEST 37 dB) - 100/123,00
 - komplet wkładek w kolorze nikiel-mat (drzwi RC3 INVEST 37 dB) - od 180/221,40

CENA (zł)
 netto/brutto
 (VAT 23%)

* dopłata do standardowej wysokości drzwi

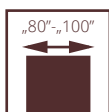

ANTYWŁAMANIOWE POL-SKONE

RC3 RC3 INVEST

UWAGA! W celu spełnienia przez drzwi parametrów antywłamaniowości klamki drzwiowe powinny spełniać wymagania normy PN-EN 1906:2012 (min. klasę 3 odporności na włamanie) a wkładki bębnekowe spełniające wymagania normy PN-EN 1303:2015 (min. klasę 4 odporności związanej z kluczem oraz min. klasę 1 odporności na atak).

Drzwi wewnętrzne wejściowe z korytarzy lub klatek schodowych do np. mieszkań w budynkach wielorodzinnych, czy pomieszczeń w budynkach użyteczności publicznej.

Skrzydło zbudowane z ramiaka drewnianego, obłożonego dwiema płytami HDF. Wypełnienie stanowi specjalna konstrukcja POL-SKONE. Grubość skrzydła 50 mm.

- Odporność na włamanie klasa RC3 wg PN-EN 1627:2012
- Izolacyjność akustyczna – D1-30, D2-30, Rw=32 dB
- 4 klasa wytrzymałości mechanicznej wg PN-EN 1192:2001
- Krajowa Ocena Techniczna ITB –KOT-2018/0713 wydanie 2

drzwi RC3, wzór W0, ościeżnica stała drewniana



drzwi RC3, wzór W0, ościeżnica stała drewniana



drzwi RC3 INVEST, wzór W0, ościeżnica stała metalowa



RC3



RC3 INVEST

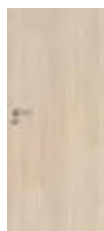

**OŚCIEŻNICA REGULOWANA
DO DRZWI WEJŚCIOWYCH**
- str. 256

WERSJA drzewi RC3 z ościeżnicą drewnianą

LAMINOWANE CPL 0,2 mm	2402/2954,46
LAMINOWANE HPL EGGER ST12	3002/3692,46
LAMINOWANE HPL EGGER UNI ST9	2902/3569,46
UNI MAT PLUS	2265/2785,95
LAMISTONE	2265/2785,95
SILKSTONE	2265/2785,95
SILKSTONE CPL 0,5 mm	2615/3216,45
MAŁOWANE 9003	2850/3505,50
MONO1 MAT	3000/3690,00
BLACK MAT / MONO2 MAT	3100/3813,00
FORNIROWANE GRUPA A	3135/3856,05
FORNIROWANE GRUPA B	3301/4060,23
FORNIROWANE GRUPA C, D	3466/4263,18
SILKWOOD / REALWOOD	3466/4263,18

WERSJA drzewi RC3 INVEST z ościeżnicą metalową

LAMINOWANE CPL 0,2 mm	3047/3747,81
LAMINOWANE HPL EGGER ST12	3547/4362,81
LAMINOWANE HPL EGGER UNI ST9	3447/4239,81
UNI MAT PLUS	2897/3563,31
LAMISTONE	2897/3563,31
SILKSTONE	2897/3563,31
SILKSTONE CPL 0,5 mm	3247/3993,81
MAŁOWANE 9003	3394/4174,62
MONO1 MAT	3544/4359,12
BLACK MAT / MONO2 MAT	3644/4482,12
FORNIROWANE GRUPA A	3733/4591,59
FORNIROWANE GRUPA B	3908/4806,84
FORNIROWANE GRUPA C, D	4084/5023,32
SILKWOOD / REALWOOD	4084/5023,32

OŚCIEŻNICA STAŁA METALOWA RC3 INVEST



Dla drzwi RC3 z ościeżnicą metalową istnieje możliwość zamówienia ościeżnicy metalowej z elektrozaczepem awersyjnym BIRA ES 1 (symetryczna) - str. 271

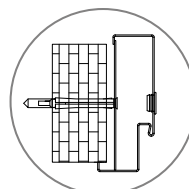

otwór montażowy kotwy w centrum profilu na pierś ościeżnicy

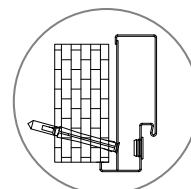

otwór montażowy kotwy w felcu ościeżnicy

*Dopłata do koloru podstawowego biały RAL 9003 wg grup kolorystycznych RAL (str. 295). Dopłata za niestandardowe kolory NCS - 1500/1845,00

Grupa I	Grupa II	Grupa III	Grupa IV	Grupa V
399/490,77	499/613,77	599/736,77	699/859,77	799/982,77

Dopłata do kolorystyki ościeżnic metalowych (str. 223)

Dopłata CPL 0,5 mm, CPL 0,7 mm do drzwi w powłoce CPL (dopłata do standardowej wysokości drzwi)

CPL 0,5 mm („60” - „90”)	CPL 0,7 mm („60” - „90”)	CPL 0,5 mm („90+” - „110”)	CPL 0,7 mm („90+” - „110”)
160/196,80	170/209,10	195/239,85	205/252,15

WYMIARY DRZWI

RC3
Ościeżnica drewniana stała lub regulowana:
1012x2075 mm, 980x2075 mm, 880x2075 mm,
1012x2000 mm, 980x2000 mm, 880x2000 mm,
1012x1950 mm, 980x1950 mm, 880x1950 mm.
max. szerokość drzwi „100” 1112 mm, max. wysokość 2175 mm

RC3 INVEST
Ościeżnica stała metalowa:
924x2077 mm, 1024x2077 mm

SZEROKOŚĆ INWESTYCYJNA
Szerokość 90 Plus - 1032 mm.
Szerokość drzwi 1032 mm pozwala uzyskać światło przejścia min. 900 mm w przypadku otwarcia skrzydła o kąt 90°.

SZEROKOŚĆ INWESTYCYJNA
Szerokość 90 Plus - 1044 mm.
Szerokość drzwi 1044 mm pozwala uzyskać światło przejścia min. 900 mm w przypadku otwarcia skrzydła o kąt 90°.

WYKOŃCZENIE SKRZYDŁA

Powierzchnia gładka malowana, fornirowana, pokryta laminatem CPL o grubości od 0,2 do 0,7 mm, laminatem HPL o grubości od 0,7 do 1,0 mm lub folią drewnopodobną. Dostępne wystrójki płaskie, wykonane z ozdobnych listew profilowanych, dekory aluminiowe (po konsultacji z Działem Sprzedaży).

OŚCIEŻNICE

Ościeżnica malowana, fornirowana, oklejona laminatem CPL 0,15 mm, CPL 0,2 mm lub folią dopasowaną do kolorystyki skrzydła.

Drewniana stała sosnowa – opcjonalnie z listwami maskującymi, ćwierćwałkiem.

Drewniana regulowana z panelami poszerzającymi, opaskami kątowymi oraz listwą maskującą.
Opcjonalnie: opaska boczna o szerokości 210 mm i grubości 16 mm (elementy pionowe) - str. 283

AKCESORIA I WYPOSAŻENIE

Wypożyczenie standardowe RC3:
- 4 zawiasy czopowe regulowane w 3 płaszczyznach firmy OTLAV
- zamek listwowy firmy FUHR z czteropunktowym ryglowaniem (2 rygle, 2 haki) na wkładkę bębnową z rozstawem 92 mm
- bolce antywyważeniowe – 5 szt.
- próg dębowy w kolorze naturalnego dębu, czarnym, szarym, brązowym z listwą aluminiową zabezpieczającą przed nadmierną eksploatacją

Wypożyczenie standardowe RC3 INVEST:
- ościeżnica metalowa RC3 INVEST
- próg ze stali nierdzewnej
- zamek listwowy wpuszczany z czteropunktowym ryglowaniem (2 rygle, 2 haki), rozstaw 92 mm, kolor srebrny
- zawiasy czopowe regulowane w 3 płaszczyznach w kolorze srebrnym - 4 szt.
- bolce antywyważeniowe (srebrne lub czarne) – 5 szt.
- rozeta GARDA w kolorze inox
- klamka GARDA (rozstaw 92 mm) w kolorze inox
- komplet wkładek klasy 6 w kolorze nikiel-mat

Wypożyczenie dodatkowe:
- dopłata do laminatu CPL 0,5 mm*:
szerokość „80”, „90” - 160/196,80; szerokość „90+”, „100” - 195/239,85
- dopłata do laminatu CPL 0,7 mm*:
szerokość „80”, „90” - 170/209,10; szerokość „90+”, „100” - 205/252,15
szerokość 1104 mm **+10%**, wysokość 2166 mm **+10%**
- wystrójki, samozamykacz nawierzchniowy lub kryty, zwora elektromagnetyczna firmy DORMAKABA, kontaktron - str. 269-273
- zamiana progu dębowego na próg ze stali nierdzewnej - 80/98,40
- aluminiowe dekory, nowe wzory - str. 261
- klamka GARDA w kolorze inox - 235/289,05
- rozeta GARDA w kolorze inox - 100/123,00
- komplet wkładek klasy 6 w kolorze nikiel-mat - od 155/190,65
- klamka GARDA w kolorze czarnym - 265/325,95
- rozeta górna GARDA w kolorze czarnym - 110/135,30
- komplet wkładek klasy 6 w kolorze czarnym - od 215/264,45
- szerokość drzwi „100” 1112 mm **+10%**
- wysokość 2175 mm **+10%**
- zmiana koloru progu dębowego standard na kolor czarny, szary, brąz - **bez dopłaty** (str. 273)
- zmiana koloru obrzeża na kolor szary, grafit, czarny - 60/73,80
- wizjer panoramiczny - stal nierdzewna 100/123,00; mosiądz, antracyt, czarny mat 105/129,15
- elektrozaczepy do drzwi RC3 INVEST - str. 271

CENA (zł)
netto/brutto
(VAT 23%)

* dopłata do standardowej wysokości drzwi

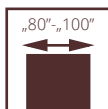

ANTYWŁAMANIOWE POL-SKONE CERBER PLUS RC2

Drzwi wewnętrzne wejściowe z korytarzy lub klatek schodowych do np. mieszkań w budynkach wielorodzinnych czy pomieszczeń w budynkach użyteczności publicznej.

Drzwi z ościeżnicą drewnianą stałą i regulowaną lub metalową. Skrzydło zbudowane z ramiaka drewnianego, obłożone dwiema płytami HDF. Wypełnienie stanowi płyta otworowana, opcjonalnie płyta pełna, lub specjalna konstrukcja POL-SKONE (wersja 37 dB). Nominalna grubość skrzydła wynosi 46 mm.

izolacyjność akustyczna:

klasa D1 - 25, D2 - 25, klasa Rw=27 dB (wypełnienie płyta otworowana lub pełna, drzwi z progim lub uszczelką opadającą)

klasa D1 - 30, D2 - 30, klasa Rw=37 dB (wypełnienie POL-SKONE, drzwi z uszczelką opadającą)

klasa D1 - 35, D2 - 30, klasa Rw=37 dB (wypełnienie POL-SKONE, drzwi z progim)

odporność na włamanie: klasa RC2 wg PN-EN 1627:2012
3 klasa mechaniczna wg PN-EN 1192:2001

Krajowa Ocena Techniczna ITB-KOT-2019/0742 wydanie 1

drzwi CERBER PLUS RC2, wzór 00, ościeżnica stała metalowa



drzwi CERBER PLUS RC2, wzór 00, ościeżnica drewniana regulowana jednostronnie





OŚCIEŻNICA REGULOWANA DO DRZWI WEJŚCIOWYCH - str. 256

WERSJA	pełne 00		37 dB 00	
	z ościeżnicą stałą z drewnianą	z ościeżnicą stałą metalową	z ościeżnicą stałą z drewnianą	z ościeżnicą stałą metalową
UNI MAT PLUS	2122/2610,06	2159/2655,57	2437/2997,51	2458/3023,34
LAMINOWANE CPL 0,2 mm	2281/2805,63	2308/2838,84	2594/3190,62	2607/3206,61
LAMINOWANE HPL EGGER ST12	2881/3543,63	2808/3453,84	3194/3928,62	3107/3821,61
LAMINOWANE HPL EGGER UNI ST9	2781/3420,63	2708/3330,84	3094/3805,62	3007/3698,61
LAMISTONE CPL	2122/2610,06	2159/2655,57	2437/2997,51	2458/3023,34
SILKSTONE	2122/2610,06	2159/2655,57	2437/2997,51	2458/3023,34
SILKSTONE CPL 0,5 mm	2472/3040,56	2509/3086,07	2787/3428,01	2808/3453,84
MALOWANE 9003	2717/3341,91	2731/3359,13	3047/3747,81	3045/3745,35
MONO1 MAT	2867/3526,41	2881/3543,63	3197/3932,31	3195/3929,85
BLACK MAT / MONO2 MAT	2967/3649,41	2981/3666,63	3297/4055,31	3295/4052,85
FORNIROWANE GRUPA A	2914/3584,22	2801/3445,23	3267/4018,41	3123/3841,29
FORNIROWANE GRUPA B	3090/3800,70	2961/3642,03	3443/4234,89	3282/4036,86
FORNIROWANE GRUPA C, D	3267/4018,41	3123/3841,29	3619/4451,37	3443/4234,89
SILKWOOD / REALWOOD	3267/4018,41	3123/3841,29	3619/4451,37	3443/4234,89

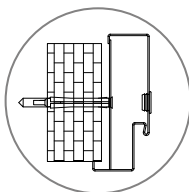

otwór montażowy kotwy w centrum profilu na piersi ościeżnicy

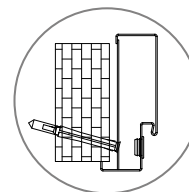

otwór montażowy kotwy w felcu ościeżnicy

Dopłata CPL 0,5 mm, CPL 0,7 mm do drzwi w powłoce CPL (dopłata do standardowej wysokości drzwi)

CPL 0,5 mm („60” - „90”)	CPL 0,7 mm („60” - „90”)	CPL 0,5 mm („90+” - „110”)	CPL 0,7 mm („90+” - „110”)
160/196,80	170/209,10	195/239,85	205/252,15

Dopłata do koloru podstawowego biały RAL 9003 wg grup kolorystycznych RAL (str. 295). Dopłata za niestandardowe kolory NCS - 1500/1845,00

Grupa I	Grupa II	Grupa III	Grupa IV	Grupa V
399/490,77	499/613,77	599/736,77	699/859,77	799/982,77
ościeżnica metalowa				775/953,25
próg drewniany dębowy				90/110,70

Podane parametry techniczne dotyczą zestawu w postaci skrzydła, ościeżnicy metalowej oraz progów. W celu spełnienia warunków Krajowej Oceny Technicznej wymagany jest zakup całego kompletu drzwi tj. skrzydła, ościeżnicy oraz progów.

Kolorystyka ościeżnic metalowych (str. 223)

CENA DRZWI = CENA SKRZYDŁA + CENA OŚCIEŻNICY + CENA PROGU



zamek listwowy



zamek listwowy



zawias



próg dębowy do ościeżnicy drewnianej

WYMIARY DRZWI

Drzwi z ościeżnicą drewnianą stałą lub regulowaną:
895x2067 mm, 995x2067 mm, 895x2000 mm, 995x2000 mm,
895x1950 mm, 995x1950 mm
max. szerokość 1095 mm, max. wysokość 2267 mm

Drzwi z ościeżnicą metalową stałą:
917x2078 mm, 1017x2078 mm, 917x2011 mm, 1017x2011 mm,
917x1961 mm, 1017x1961 mm
max. szerokość 1117 mm, max. wysokość 2278 mm

SZEROKOŚĆ INWESTYCYJNA
Szerokość 90 Plus - 1005x2067 mm.
Szerokość drzwi 1005 mm pozwala uzyskać światło przejścia min. 900 mm w przypadku otwarcia skrzydła o kąt 90°.

SZEROKOŚĆ INWESTYCYJNA
Szerokość 90 Plus - 1027x2078 mm.
Szerokość drzwi 1027 mm pozwala uzyskać światło przejścia min. 900 mm w przypadku otwarcia skrzydła o kąt 90°.

WYKOŃCZENIE SKRZYDŁA

Powierzchnia gładka malowana, fornirowana, pokryta laminatem CPL o grubości od 0,2 do 0,7 mm, laminatem HPL o grubości od 0,7 do 1,0 mm lub folią drewnopodobną. Dostępne wystrój płaskie, wykonane z ozdobnych listew profilowanych, dekory aluminiowe.

OŚCIEŻNICE

Ościeżnica malowana, fornirowana, oklejona laminatem CPL 0,15 mm, CPL 0,2 mm lub folią dopasowaną do kolorystyki skrzydła.
Drewniana stała sosnowa – opcjonalnie z listwami maskującymi, ćwierćwałkiem.
Drewniana regulowana z panelami poszerzającymi, opaskami kątowymi oraz listwą maskującą.

Stała metalowa wykonana z blachy o grubości 1,5 mm malowana proszkowo w kolorze białym (RAL 9016 i RAL 9003), szarym (RAL 7047), brązowym (RAL 8014), beżowym (NCS S 2005 Y50R), grafitowym (RAL 7024), czarnym (RAL 9005). Istnieje możliwość malowania ościeżnic w nietypowych kolorach z palety RAL lub NCS po konsultacji z Działem Sprzedaży.

AKCESORIA I WYPOSAŻENIE

Wyposażenie standardowe:
Drzwi z ościeżnicą drewnianą (stałą lub regulowaną)
- zawiasy czopowe wkręcane regulowane – 3 szt.
- zamek listwowy z czteropunktowym ryglowaniem
- blachy zaczepowe, regulowane, wzmocnione (nie dot. drzwi z ościeżnicą metalową)
- bolce antywyważeniowe (srebrne lub czarne) – 3 szt.
- wizjer Ø15
- próg dębowy w kolorze naturalnego dębu, czarnym, szarym, brązowym z listwą aluminiową zabezpieczającą przed nadmierną eksploatacją (do ościeżnicy drewnianej)
- próg dębowy (dotyczy ościeżnicy metalowej)
Wyposażenie dodatkowe:
- wypełnienie z płyty pełnej - 150/184,50
- dekory aluminiowe - str. 261
- komplet wkładek minimum klasy 4
- klamki i rozety minimum klasy 2
- uszczelka opadająca (bez progów) - 260/319,80
- wystrój - str. 261

- osłonki na zawiasy (1 szt.) :
biały/brąz - 10/12,30, chrom/nikiel mat - 25/30,75
- zamiana progów dębowych na próg ze stali nierdzewnej (dotyczy ościeżnicy metalowej) - 80/98,40
- klamka GARDA w kolorze inox - 235/289,05
- rozeta GARDA w kolorze inox - 100/123,00
- klamka GARDA w kolorze czarnym - 265/325,95
- rozeta górna GARDA w kolorze czarnym - 110/135,30
- komplet wkładek klasy 6 w kolorze czarnym - 215/264,45
- komplet wkładek klasy 6 w kolorze nikiel-mat - 155/190,65
- szerokość 1095 mm +10% (ość. drewniana)
- szerokość 1117 mm +10% (ość. metalowa)
- wysokość 2167 mm +10% (ość. drewniana)
- wysokość 2178 mm +10% (ość. metalowa)
- wysokość 1950 mm +10% (ość. drewniana)
- wysokość 1961 mm, 2011 mm +10% (ość. metalowa)
- wysokość 2267 mm +20% (ość. drewniana)
- wysokość 2278 mm +20% (ość. metalowa)
- zmiana koloru obrzeża na kolor szary, grafit, czarny - 60/73,80
- wizjer panoramiczny - stal nierdzewna 100/123,00; mosiądz, antracyt, czarny mat 105/129,15

CENA (zł)
netto/brutto
(VAT 23%)

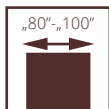

WEWNĘTRZNE WEJŚCIOWE CERBER PLUS



Drzwi z ościeżnicą drewnianą lub metalową. Skrzydło zbudowane z ramiaka drewnianego, obłożone dwiema płytami HDF. Wypełnienie stanowi płyta otworowana, opcjonalnie płyta pełna lub specjalna konstrukcja POL-SKONE (wersja 37 dB). Nominalna grubość skrzydła 46 mm.

izolacyjność akustyczna:

klasa D1 – 25, D2 – 25, klasa Rw=27 dB (wypełnienie płyta otworowana lub pełna, drzwi z progim lub uszczelką opadającą)

klasa D1 – 30, D2 – 30, klasa Rw=37 dB (wypełnienie POL-SKONE, drzwi z uszczelką opadającą)

klasa D1 – 35, D2 – 30, klasa Rw=37 dB (wypełnienie POL-SKONE, drzwi z progim)

3 klasa mechaniczna wg normy PN-EN 1192:2001
Krajowa Ocena Techniczna ITB-KOT-2019/0742 wydanie 1

drzwi CERBER PLUS, wzór 00, ościeżnica stała drewniana



drzwi CERBER PLUS, wzór 00, ościeżnica drewniana regulowana jednostronnie





OŚCIEŻNICA REGULOWANA DO DRZWI WEJŚCIOWYCH
- str. 256

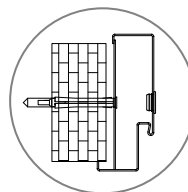

otwór montażowy kotwy w centrum profilu na pierśi ościeżnicy

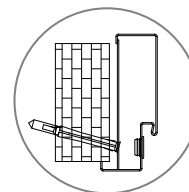

otwór montażowy kotwy w felcu ościeżnicy

WERSJA	pełne 00		37 dB 00	
	z ościeżnicą stałą drewnianą	z ościeżnicą stałą metalową	z ościeżnicą stałą drewnianą	z ościeżnicą stałą metalową
UNI MAT PLUS	1827/2247,21	1939/2384,97	2256/2774,88	2251/2768,73
LAMINOWANE CPL 0,2 mm	1974/2428,02	2083/2562,09	2518/3097,14	2492/3065,16
LAMINOWANE HPL EGGER ST12	2574/3166,02	2583/3177,09	3118/3835,14	2992/3680,16
LAMINOWANE HPL EGGER UNI ST9	2474/3043,02	2483/3054,09	3018/3712,14	2892/3557,16
LAMISTONE CPL	1827/2247,21	1939/2384,97	2256/2774,88	2251/2768,73
SILKSTONE	1827/2247,21	1939/2384,97	2256/2774,88	2251/2768,73
SILKSTONE CPL 0,5 mm	2177/2677,71	2289/2815,47	2606/3205,38	2601/3199,23
MALOWANE 9003	2273/2795,79	2383/2931,09	2809/3455,07	2770/3407,10
MONO1 MAT	2423/2980,29	2533/3115,59	2959/3639,57	2920/3591,60
BLACK MAT / MONO2 MAT	2523/3103,29	2633/3238,59	3059/3762,57	3020/3714,60
FORNIROWANE GRUPA A	2268/2789,64	2444/3006,12	3085/3794,55	2896/3562,08
FORNIROWANE GRUPA B	2461/3027,03	2637/3243,51	3295/4052,85	3082/3790,86
FORNIROWANE GRUPA C, D	2579/3172,17	2753/3386,19	3452/4245,96	3222/3963,06
SILKWOOD / REALWOOD	2579/3172,17	2753/3386,19	3452/4245,96	3222/3963,06

Kolorystyka ościeżnic metalowych (str. 223)

Dopłata do koloru podstawowego biały RAL 9003 wg grup kolorystycznych RAL (str. 295). Dopłata za niestandardowe kolory NCS - 1500/1845,00

Grupa I	Grupa II	Grupa III	Grupa IV	Grupa V
399/490,77	499/613,77	599/736,77	699/859,77	799/982,77

Dopłata CPL 0,5 mm, CPL 0,7 mm do drzwi w powłoce CPL (dopłata do standardowej wysokości drzwi)

CPL 0,5 mm („60” - „90”)	CPL 0,7 mm („60” - „90”)	CPL 0,5 mm („90+” - „110”)	CPL 0,7 mm („90+” - „110”)
160/196,80	170/209,10	195/239,85	205/252,15

Podane parametry techniczne dotyczą zestawu w postaci skrzydła, ościeżnicy metalowej oraz progu.
W celu spełnienia warunków Krajowej Oceny Technicznej wymagany jest zakup całego комплекtu drzwi tj. skrzydła, ościeżnicy oraz progu.

ościeżnica metalowa	775/953,25
próg drewniany dębowy	90/110,70



klamka



rozeta górna



rozeta górna



próg dębowy

WYMIARY DRZWI

Drzwi z ościeżnicą drewnianą stałą lub regulowaną:
855x2067 mm, 895x2067 mm, 995x2067 mm, 895x2000 mm, 995x2000 mm 895x1950 mm, 995x1950 mm
max. szerokość drzwi „100” - 1095 mm, max. wysokość 2267 mm

Drzwi z ościeżnicą metalową stałą:
917x2078 mm, 1017x2078 mm, 917x2011 mm, 1017x2011 mm, 917x1961 mm, 1017x1961 mm
max. szerokość drzwi „100” - 1117 mm, max. wysokość 2278 mm

SZEROKOŚĆ INWESTYCYJNA
Szerokość 90 Plus - 1005 mm.
Szerokość drzwi 1005 mm pozwala uzyskać światło przejścia min. 900 mm w przypadku otwarcia skrzydła o kąt 90°.

SZEROKOŚĆ INWESTYCYJNA
UWAGA! Szerokość 90 Plus - 1027 mm.
Szerokość drzwi 1027 mm pozwala uzyskać światło przejścia min. 900 mm w przypadku otwarcia skrzydła o kąt 90°.

WYKOŃCZENIE SKRZYDŁA

Powierzchnia gładka malowana, fornirowana, pokryta laminatem CPL o grubości od 0,2 do 0,7 mm, laminatem HPL o grubości od 0,7 do 1,0 mm lub folią drewnopodobną. Dostępne wystrójki płaskie, wykonane z ozdobnych listew profilowanych, dekory aluminiowe.

OŚCIEŻNICE

Ościeżnica malowana, fornirowana, oklejona laminatem CPL 0,15 mm, CPL 0,2 mm lub folią dopasowaną do kolorystyki skrzydła.
Drewniana stała sosnowa – opcjonalnie z listwami maskującymi, ćwierćwałkiem.

Drewniana regulowana z panelami poszerzającymi, opaskami kątowymi oraz listwą maskującą.

Stala metalowa wykonana z blachy o grubości 1,5 mm malowana proszkowo w kolorze białym (RAL 9016 i RAL 9003), szarym (RAL 7047), brązowym (RAL 8014), beżowym (NCS S 2005 Y50R), grafitowym (RAL 7024), czarnym (RAL 9005).

Istnieje możliwość malowania ościeżnic w nietypowych kolorach z palety RAL lub NCS po konsultacji z Działem Sprzedaży.

AKCESORIA I WYPOSAŻENIE

Wyposażenie standardowe:

- Drzwi z ościeżnicą drewnianą
- zawiasy czopowe regulowane w 3 płaszczyznach firmy OTLAV – 3 szt.
- dwa niezależne zamki trzybolcowe na wkładkę patentową
- bolce antywyważeniowe (srebrne lub czarne) – 2 szt.
- wizjer Ø15
- próg dębowy w kolorze naturalnego dębu, czarnym, szarym, brązowym z listwą aluminiową zabezpieczającą przed nadmierną eksploatacją
- wzmocnione blachy zaczepowe zamków
- Drzwi z ościeżnicą metalową
- zawiasy czopowe regulowane w 3 płaszczyznach firmy OTLAV – 3 szt.
- dwa niezależne zamki trzybolcowe na wkładkę patentową
- bolce antywyważeniowe (srebrne lub czarne) – 2 szt.
- wizjer Ø15
- próg dębowy w kolorze naturalnego dębu, czarnym, szarym, brązowym

Wyposażenie dodatkowe:

- wypełnienie z płyty pełnej - 150/184,50
- zawias z funkcją domykającą (tylko do ościeżnicy drewnianej) - 75/92,25
- uszczelka opadająca (bez progu) - 260/319,80
- osłonki na zawiasy (1 szt.):
biały/brąz - 10/12,30, chrom/nikiel mat - 25/30,75

- zamiana progu dębowego na próg ze stali nierdzewnej (dotyczy ościeżnicy metalowej) - 80/98,40
- aluminiowe dekory, nowe wzory - str. 261
- klamka GARDA w kolorze inox - 235/289,05
- rozeta GARDA w kolorze inox - 100/123,00
- klamka GARDA w kolorze czarnym - 265/325,95
- rozeta górna GARDA w kolorze czarnym - 110/135,30
- komplet wkładek klasy 6 w kolorze czarnym - 215/264,45
- komplet wkładek klasy 6 w kolorze nikiel-mat - 155/190,65
- szerokość 1095 mm **+20%** (ość. drewniana)
- wysokość 2167 mm **+10%** (ość. drewniana)
- wysokość 2267 mm **+20%** (ość. drewniana)
- szerokość 1117 mm **+10%** (ość. metalowa)
- wysokość 2178 mm **+10%** (ość. metalowa)
- wysokość 2278 mm **+20%** (ość. metalowa)
- wysokość 1950 mm, 2000 mm **+10%** (ość. drewniana)
- zmiana koloru obrzeża na kolor szary, grafit, czarny - 60/73,80
- wizjer panoramiczny - stal nierdzewna 100/123,00; mosiądz, antracyt, czarny mat 105/129,15
- wystrójki - str. 261

CENA (zł)
netto/brutto
(VAT 23%)

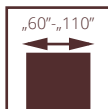

PRZECIWPOŻAROWE POL-SKONE PRZYLGOWE FR EI30 SR 42

System Pol-Skone bez naświetli

UWAGA! W celu spełnienia warunków odporności ogniowej do drzwi należy stosować samozamykacz spełniający wymagania normy PN-EN 1154:1999/A1:2004/AC:2010, klamki drzwiowe spełniające wymagania normy PN-EN 1906:2012 (min. klasa B w zakresie związanym z odpornością ogniową) oraz wkładki bębnekowe spełniające wymagania normy PN-EN 1303:2015 (klasa B w zakresie związanym z odpornością ogniową).



izolacyjność akustyczna

Drzwi są przeznaczone do stosowania jako drzwi wewnętrzne wejściowe w budownictwie mieszkaniowym, zamieszkania zbiorowego, użyteczności publicznej oraz przemysłowym, stanowiące, zgodnie z terminologią ustaloną w normie PN-B-91000:1996, zamknięcia otworów w ścianach wewnętrznych, między klatką schodową lub korytarzem a pomieszczeniami.

Skrzydło w systemie przylgowym. Konstrukcję skrzydła stanowi ramiak z drewna iglastego obłożony obustronnie płytami HDF. Wypełnienie stanowi specjalna konstrukcja Pol-Skone.

- Odporność ogniowa EI_{2,30} (FR EI30 SR 42 DM)
- Odporność ogniowa EI_{1,30} (FR EI30 SR 42)
- Dymoszczelność - klasa S_{a1} S₂₀₀ (FR EI30 SR 42 DM)
- Izolacyjność akustyczna klasa D₁ - 40, D₂ - 35, klasa R_w=42 dB
- 3 klasa wytrzymałości mechanicznej wg normy PN-EN 1192:2001
- Krajowa Ocena Techniczna ITB-KOT-2020/1370 wyd.1
- Krajowy Certyfikat Stałości Właściwości Użytkowych nr 020-UWB-1937/W

drzwi FR EI30 SR 42, ościeżnica stała drewniana



drzwi przeciwpożarowe FR EI30 SR 42, ościeżnica stała drewniana



FR EI30 SR 42



WERSJA	FR EI30 SR 42	FR EI30 SR 42 DM
LAMINOWANE CPL 0,2 mm	3559/4377,57	3559/4377,57
LAMINOWANE CPL 0,5 mm	3776/4644,48	3776/4644,48
UNI MAT PLUS	3414/4199,22	3414/4199,22
LAMISTONE	3414/4199,22	3414/4199,22
SILKSTONE	3414/4199,22	3414/4199,22
SILKSTONE CPL 0,5 mm	3764/4629,72	3764/4629,72
MALOWANE 9003	4330/5325,90	4330/5325,90
MONO1 MAT	4480/5510,40	4480/5510,40
BLACK MAT / MONO2 MAT	4580/5633,40	4580/5633,40
FORNIROWANE GRUPA A	4451/5474,73	4451/5474,73
FORNIROWANE GRUPA B	4629/5693,67	4629/5693,67
FORNIROWANE GRUPA C, D	4803/5907,69	4803/5907,69
SILKWOOD / REALWOOD	4803/5907,69	4803/5907,69

Przykładowe zamki hotelowe dla drzwi FR EI30 SR 42 DM:

- serii Signature lub serii Classic firmy VingCard,
- serii LE8P + klamka z kontrolą dostępu serii XS4 firmy Salto,
- serii LOB 5500 Adel, serii LOB 8005, serii LOB 8002, firmy ASSA ABLOY Opening Solutions Poland S.A.;
- serii HDL MF 20, serii HDL MF 20 N, serii HDL MF 65, firmy Hartmann Tresore,
- serii Be-Tech 6536M-65A, serii Be-Tech Guardian RFID Elegant, serii Be-Tech G1, firmy Guangdong BeTech Security Systems Co. LTD,
- serii Ilco 790 RFID, serii Saflok RT, serii Saflok Quantum RFID, firmy Dormakaba,
- serii Trillium, serii Advance, firmy Onity

Dopłata do koloru podstawowego biały RAL 9003 wg grup kolorystycznych RAL (str. 295). Dopłata za niestandardowe kolory NCS - **1500/1845,00**

Grupa I	Grupa II	Grupa III	Grupa IV	Grupa V
399/490,77	499/613,77	599/736,77	699/859,77	799/982,77

Dopłata CPL 0,5 mm, CPL 0,7 mm do drzwi w powłoce CPL (dopłata do standardowej wysokości drzwi)

CPL 0,5 mm („60” - „90”)	CPL 0,7 mm („60” - „90”)	CPL 0,5 mm („90+” - „110”)	CPL 0,7 mm („90+” - „110”)
160/196,80	170/209,10	195/239,85	205/252,15

DRZWI FR EI30 SR 42 DM POSIADAJĄ W STANDARDZIE PARAMETR DYMOSSZCZELNOŚCI S_a, S₂₀₀

WYMIARY DRZWI

Drzwi FR EI30 SR 42 DM
Ościeżnica stała drewniana lub regulowana
1012x2075 mm
max. szerokość „100” - 1112 mm, max. wysokość 2175 mm

Drzwi FR EI30 SR 42
Ościeżnica stała drewniana lub regulowana
1012x2075 mm
max. szerokość „110” - 1212 mm, max. wysokość 2275 mm

SZEROKOŚĆ INWESTYCYJNA

Szerokość 90 Plus - 1032 mm.

Szerokość drzwi 1032 mm pozwala uzyskać światło przejścia min. 900 mm w przypadku otwarcia skrzydła o kąt 90°.

SZEROKOŚĆ INWESTYCYJNA

Szerokość 90 Plus - 1032 mm.

Szerokość drzwi 1032 mm pozwala uzyskać światło przejścia min. 900 mm w przypadku otwarcia skrzydła o kąt 90°.

WYKOŃCZENIE SKRZYDŁA

Powierzchnia gładka malowana, fornirowana, pokryta laminatem CPL o grubości od 0,2 mm do 0,7 mm, laminatem HPL o grubości od 0,7 mm do 1 mm lub folią drewnopodobną. Dostępne są wystrój wykonane z ozdobnych listew profilowych, dekory aluminiowe.

OŚCIEŻNICE

Ościeżnica malowana, fornirowana, oklejona laminatem CPL 0,15 mm, CPL 0,2 mm lub folią dopasowaną do kolorystyki skrzydła.
Drewniana stała sosnowa - opcjonalnie z listwami maskującymi, ćwierćwałkiem.

Drewniana regulowana z panelami poszerzającymi, opaskami kątowymi oraz listwą maskującą.

AKCESORIA I WYPOSAŻENIE

Wyposażenie standardowe FR EI30 SR 42 DM:

- 2 zawiasy obiektowe typu OBX firmy ECO SCHULTE
- zamek wpuszczany z wkładką bębnową
- 2 uszczelki opadające

Wyposażenie standardowe FR EI30 SR 42:

- zawiasy obiektowe typu OBX firmy ECO SCHULTE
- szer. skrzydła „60”-„100” - 2 zawiasy
- szer. skrzydła „110” - 3 zawiasy
- wysokość 2275 mm - 3 zawiasy
- zamek wpuszczany z wkładką bębnową
- 2 uszczelki opadające

Wyposażenie dodatkowe FR EI30 SR 42 DM:

- wystrój, panele ze stali nierdzewnej, dekory aluminiowe
- zamek elektromotoryczny EL560/EL561
- zamki wpuszczane kodowane (hotelowe)
- samozamykacz nawierzchniowy lub kryty
- dodatkowe zamki wpuszczane
- zmiana koloru zawiasów na kolor czarny (1 szt.) - **100/123,00**
- elektrozaczepy awersyjne lub rewersyjne
- kontaktron
- zwora elektromagnetyczna
- trzymacz elektromagnetyczny
- dźwignia antypaniczna z zamkiem nawierzchniowym lub wpuszczanym
- szerokość „100” - 1112 mm **+10%**
- wysokość 2175 mm **+10%**

Wyposażenie dodatkowe FR EI30 SR 42:

- samozamykacze nawierzchniowe - str. 269-273
- szerokość „100” - 1112 mm **+10%**
- szerokość „110” - 1212 mm **+20%**
- wysokość 2175 mm **+10%**
- wysokość 2275 mm **+20%**

CENA (zł)
netto/brutto
(VAT 23%)

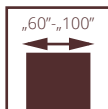

PRZECIWPOŻAROWE POL-SKONE BEZPRZYLGOWE FR EI30 SR

System Pol-Skone bez naświetli

UWAGA! W celu spełnienia warunków odporności ogniowej do drzwi należy stosować samozamykacz spełniający wymagania normy PN-EN 1154:1999/A1:2004/AC:2010, klamki drzwiowe spełniające wymagania normy PN-EN 1906:2012 (min. klasa B w zakresie związanym z odpornością ogniową) oraz wkładki bębnekowe spełniające wymagania normy PN-EN 1303:2015 (klasa B w zakresie związanym z odpornością ogniową).



izolacyjność akustyczna

Drzwi są przeznaczone do stosowania jako drzwi wewnętrzne wejściowe w budownictwie mieszkaniowym, zamieszkania zbiorowego, użyteczności publicznej oraz przemysłowym, stanowiące, zgodnie z terminologią ustaloną w normie PN-B-91000:1996, zamknięcia otworów w ścianach wewnętrznych, między klatką schodową lub korytarzem a pomieszczeniami.

Skrzydło w systemie bezprzylgowym. Konstrukcję skrzydła stanowi ramiak z drewna iglastego obłożony obustronnie płytami HDF. Wypełnienie stanowi specjalna konstrukcja Pol-Skone. Nominalna grubość skrzydła wynosi 57 mm.

- Odporność ogniowa EI₂30
- izolacyjność akustyczna klasa D₁ – 35, D₂ – 35, klasa Rw=37 dB
- 3 klasa wytrzymałości mechanicznej wg normy PN-EN 1192:2001
- Krajowa Ocena Techniczna ITB-KOT-2020/1370 wyd.1
- Krajowy Certyfikat Stałości Właściwości Użytkowych nr 020-UWB-1937/W

drzwi FR EI30 SR, ościeżnica stała drewniana



drzwi przeciwpożarowe FR EI30 SR, ościeżnica stała drewniana



FR EI30 SR

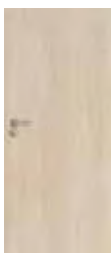

WERSJA	FR EI30 SR
LAMINOWANE CPL 0,2 mm	3543 /4357,89
LAMINOWANE CPL 0,5 mm	3750 /4612,50
UNI MAT PLUS	3404 /4186,92
LAMISTONE	3404 /4186,92
SILKSTONE	3404 /4186,92
SILKSTONE CPL 0,5 mm	3754 /4617,42
MALOWANE 9003	4297 /5285,31
MONO1 MAT	4447 /5469,81
BLACK MAT / MONO2 MAT	4547 /5592,81
FORNIROWANE GRUPA A	4418 /5434,14
FORNIROWANE GRUPA B	4585 /5639,55
FORNIROWANE GRUPA C, D	4752 /5844,96
SILKWOOD / REALWOOD	4752 /5844,96

Przykładowe zamki hotelowe dla drzwi FR EI30 SR:

- serii Signature lub serii Classic firmy VingCard,
- serii LE8P + klamka z kontrolą dostępu serii XS4 firmy Salto,
- serii LOB 5500 Adel, serii LOB 8005, serii LOB 8002, firmy ASSA ABLOY Opening Solutions Poland S.A.;
- serii HDL MF 20, serii HDL MF 20 N, serii HDL MF 65, firmy Hartmann Tresore,
- serii Be-Tech 6536M-65A, serii Be-Tech Guardian RFID Elegant, serii Be-Tech G1, firmy Guangdong BeTech Security Systems Co. LTD,
- serii Ilco 790 RFID, serii Saflok RT, serii Saflok Quantum RFID, firmy Dormakaba,
- serii Trillium, serii Advance, firmy Onity,

Dopłata do koloru podstawowego biały RAL 9003 wg grup kolorystycznych RAL (str. 295). Dopłata za niestandardowe kolory NCS - **1500**/1845,00

Grupa I	Grupa II	Grupa III	Grupa IV	Grupa V
399 /490,77	499 /613,77	599 /736,77	699 /859,77	799 /982,77

Dopłata CPL 0,5 mm, CPL 0,7 mm do drzwi w powłoce CPL (dopłata do standardowej wysokości drzwi)

CPL 0,5 mm („60” - „90”)	CPL 0,7 mm („60” - „90”)	CPL 0,5 mm („90+” - „110”)	CPL 0,7 mm („90+” - „110”)
160 /196,80	170 /209,10	195 /239,85	205 /252,15

WYMIARY DRZWI

Ościeżnica stała drewniana lub regulowana 1012x2075 mm drzwi jednoskrzydłowe: szerokość „60” - „100” - 712 - 1112 mm, max. wysokość 2175 mm.

SZEROKOŚĆ INWESTYCYJNA

Wersja 90 Plus (pozwala uzyskać światło przejścia min. 900 mm przy otwarciu skrzydła o kąt 90°) 1072x2075 mm.

WYKOŃCZENIE SKRZYDŁA

Powierzchnia gładka malowana, fornirowana, pokryta laminatem CPL o grubości od 0,2 mm do 0,7 mm, laminatem HPL o grubości od 0,7 mm do 1 mm lub folią drewnopodobną. Dostępne są wystroje wykonane z ozdobnych listew profilowych, dekory aluminiowe.

OŚCIEŻNICE

Ościeżnica malowana, fornirowana, oklejona laminatem CPL 0,15 mm, CPL 0,2 mm lub folią dopasowaną do kolorystyki skrzydła.

Drewniana stała sosnowa - opcjonalnie z listwami maskującymi, ćwierćwałkiem.

Drewniana regulowana z panelami poszerzającymi, opaskami kątowymi oraz listwą maskującą.

AKCESORIA I WYPOSAŻENIE

Wyposażenie standardowe FR EI30:

- 3 zawiasy obiektowe typu OBX firmy ECO SCHULTE
- zamek wpuszczany z wkładką bębnekową
- 2 uszczelki opadające

Wyposażenie dodatkowe:

- wystroje, panele ze stali nierdzewnej, dekory aluminiowe
- zamek elektromotoryczny EL560/EL561
- zamki wpuszczane kodowane (hotelowe)
- samozamykacz nawierzchniowy lub kryty
- dodatkowe zamki wpuszczane
- zmiana koloru zawiasów na kolor czarny (1 szt.) - **100**/123,00
- elektrozaczepty awersyjne lub rewersyjne
- kontaktron
- zwora elektromagnetyczna
- trzymacz elektromagnetyczny
- dźwignia antypaniczna z zamkiem nawierzchniowym lub wpuszczanym
- szerokość „100” **+10%**
- wysokość 2175 mm **+10%**

CENA (zł)
netto/brutto
(VAT 23%)

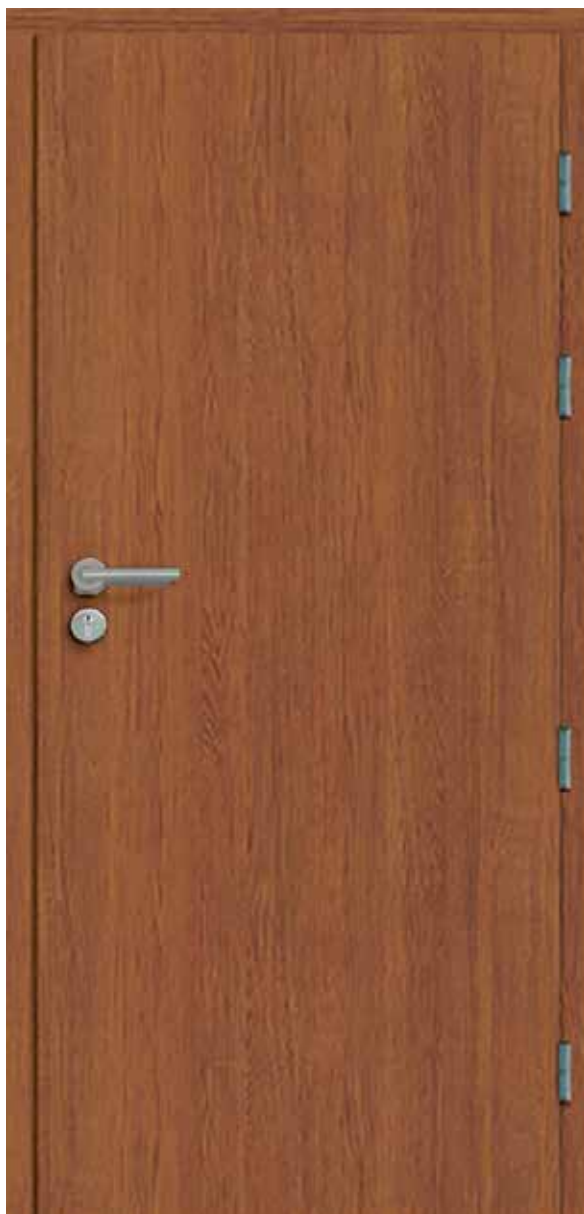
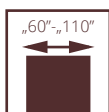

drzwi EI60 PLUS, ościeżnica stała drewniana

PRZECIWPOŻAROWE POL-SKONE PRZYLGOWE **EI60 PLUS** SYSTEMU HALSPAN

UWAGA! W celu spełnienia warunków odporności ogniowej do drzwi należy stosować samozamykacz spełniający wymagania normy PN-EN 1154:1999/A1:2004/AC:2010, kłamki drzwiowe spełniające wymagania normy PN-EN 1906:2012 (min. klasa B w zakresie związanym z odpornością ogniową) oraz wkładki bębnekowe spełniające wymagania normy PN-EN 1303:2015 (klasa B w zakresie związanym z odpornością ogniową).

Drzwi przeciwpożarowe przylgowe EI60 Plus systemu Halspan z ościeżnicą metalową opcjonalnie wyposażone w okucia antypaniczne PHA 2000 lub PHA 2500 oraz zawiasy EXACTA 495 \varnothing 16 mm spełniają wymagania normy PN-EN 1125:2009 w zakresie zdolności do zwolnienia i mogą być stosowane na drogach i wyjściach ewakuacyjnych.

Skrzydło w systemie przylgowym. Konstrukcję skrzydła stanowi warstwowa płyta wiórowa z dklejką z drewna iglastego obłożona obustronnie płytami HDF. Nominalna grubość skrzydła wynosi 60 mm.

- Odporność ogniowa EI₆₀
- izolacyjność akustyczna
- jednoskrzydłowe:
klasa D₁ – 30, D₂ – 25, klasa Rw=32 dB
- dwuskrzydłowe:
klasa D₁ – 25, D₂ – 25, klasa Rw=32 dB
- 3 klasa wytrzymałości mechanicznej wg normy PN-EN 1192:2001
- Dymoszczelność klasa S_a, S₂₀₀ (opcja)
- Krajowa Ocena Techniczna ITB-KOT-2018/0407 wyd.2
- Krajowy Certyfikat Stałości Właściwości Użytkowych nr 020-UWB-2695/W



drzwi EI60 PLUS, ościeżnica regulowana drewniana



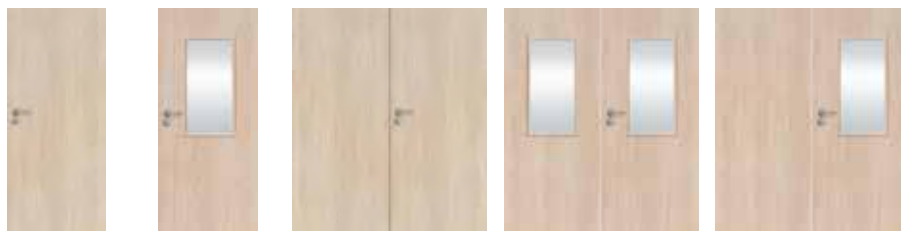

WERSJA	pełne	szklone	pełne/pełne	szklone/szklone	pełne/szklone
LAMINOWANE CPL 0,2 mm	3257/4006,11	5413/6657,99	5715/7029,45	10207/12554,61	8042/9891,66
LAMINOWANE HPL EGGER ST12	3857/4744,11	6013/7395,99	6915/8505,45	11407/14030,61	9242/11367,66
LAMINOWANE HPL EGGER UNI ST9	3757/4621,11	5913/7272,99	6715/8259,45	11207/13784,61	9042/11121,66
UNI MAT PLUS	3115/3831,45	5284/6499,32	5488/6750,24	9979/12274,17	7740/9520,20
LAMISTONE	3115/3831,45	5284/6499,32	5488/6750,24	9979/12274,17	7740/9520,20
SILKSTONE	3115/3831,45	5284/6499,32	5488/6750,24	9979/12274,17	7740/9520,20
SILKSTONE CPL 0,5 mm	3465/4261,95	5634/6929,82	6188/7611,24	10679/13135,17	8440/10381,20
MALOWANE 9003	3974/4888,02	6552/8058,96	6888/8472,24	12014/14777,22	9458/11633,34
MONO1 MAT	4124/5072,52	6702/8243,46	7188/8841,24	12314/15146,22	9758/12002,34
BLACK MAT / MONO2 MAT	4224/5195,52	6802/8366,46	7388/9087,24	12514/15392,22	9958/12248,34
FORNIROWANE GRUPA A	4155/5110,65	6849/8424,27	7337/9024,51	12801/15745,23	10077/12394,71
FORNIROWANE GRUPA B	4414/5429,22	7147/8790,81	7704/9475,92	13441/16532,43	10570/13001,10
FORNIROWANE GRUPA C, D	4619/5681,37	7492/9215,16	8087/9947,01	14116/17362,68	11100/13653,00
SILKWOOD / REALWOOD	4619/5681,37	7492/9215,16	8087/9947,01	14116/17362,68	11100/13653,00

dymoszczelność - dopłata: jednoskrzydłowe 100/123; dwuskrzydłowe 200/246

drzwi w wersji pełnej lub pełnej / szklonej (skrzydło szersze szklone, skrzydło węższe pełne)

DOPLĄTY ZA NIESTANDARDOWE WYMIARY DRZWI PRZECIWOŻAROWYCH

	standardowa szerokość	nietypowa szerokość „100”	nietypowa szerokość „110”
standardowa wysokość	-	dopłata 10%*	dopłata 20%*
nietypowa wysokość do 2200 mm	dopłata 10%*	dopłata 20%*	dopłata 30%*
nietypowa wysokość do 2300 mm	dopłata 20%*	dopłata 30%*	dopłata 40%*
nietypowa wysokość do 2400 mm	dopłata 30%*	dopłata 40%*	dopłata 50%*
nietypowa wysokość do 2500 mm	dopłata 40%*	dopłata 50%*	dopłata 60%*

*dopłata do drzwi (skrzydło+ościeżnica)

Kolorystyka ościeżnic metalowych (str. 223)

Dopłata do koloru podstawowego biały RAL 9003 wg grup kolorystycznych RAL (str. 295).

Dopłata za niestandardowe kolory NCS - 1500/1845,00

Grupa I	Grupa II	Grupa III	Grupa IV	Grupa V
399/490,77	499/613,77	599/736,77	699/859,77	799/982,77

WYMIARY DRZWI

Ościeżnica stała drewniana lub regulowana:

System przylgowy:

Drzwi jednoskrzydłowe:

max. szerokość „110” - 1212 mm, max. wysokość 2500 mm

Wersja 90 Plus (pozwala uzyskać światło przejścia min. 900 mm przy otwarciu skrzydła o kąt 90°) 1032x2075 mm

Drzwi dwuskrzydłowe pełne:

max. szerokość „110+110” - 2352 mm, max. wysokość 2500 mm

Drzwi dwuskrzydłowe szklone:

max. szerokość „100+100” - 2152 mm, max. wysokość 2350 mm

Ościeżnica stała metalowa:

System przylgowy:

Drzwi jednoskrzydłowe:

max. szerokość „110” - 1204 mm, max. wysokość 2271 mm

Wersja 90 Plus (pozwala uzyskać światło przejścia min. 900 mm przy otwarciu skrzydła o kąt 90°) 1024x2071 mm

Drzwi dwuskrzydłowe pełne:

max. szerokość „110+110” - 2342 mm, max. wysokość 2271 mm

Drzwi dwuskrzydłowe szklone:

max. szerokość „100+100” - 2142 mm, max. wysokość 2271 mm

WYKOŃCZENIE SKRZYDŁA

Powierzchnia gładka malowana, fornirowana, pokryta laminatem CPL o grubości od 0,2 do 0,7 mm, laminatem HPL o grubości od 0,7 do 1,0 mm lub folią drewnopodobną. Dostępne wystroje płaskie, wykonane z ozdobnych listew profilowanych, dekory aluminiowe.

PRZESZKLENIA

Szyba przezroczysta o odporności ogniowej EI60. Ramka sosnowa malowana, fornirowana lub oklejana folią dopasowaną do koloru skrzydła. Dostępne przeszklenie typu bulaj z ramką stalową Ø320 mm (po zewnętrznej stronie ramki).

OŚCIEŻNICE

Ościeżnica malowana, fornirowana, oklejona laminatem CPL 0,15 mm, CPL 0,2 mm lub folią dopasowaną do kolorystyki skrzydła.

Drewniana stała sosnowa - opcjonalnie z listwami maskującymi, ćwierćwałkiem.

Drewniana regulowana z panelami poszerzającymi, opaskami kątowymi oraz listwą maskującą.

Stała metalowa wykonana z blachy stalowej gr. 1,5 mm standardowo malowanej proszkowo w kolorze białym (RAL 9016 i RAL 9003), szarym (RAL 7047), brązowym (RAL 8014), beżowym (NCS S 2005 Y50R), grafitowym (RAL 7024), czarnym (RAL 9005).

AKCESORIA I WYPOSAŻENIE

Wypożyczenie standardowe:

(drzwi z ościeżnicą drewnianą lub metalową)

- 4 zawiasy czopowe regulowane w 3 płaszczyznach firmy OTLAW
- zamek wpuszczany z wkładką patentową
- uszczelka opadająca

CENA (zł)

netto/brutto

(VAT 23%)

Ościeżnica regulowana metalowa:

System przylgowy:

Drzwi jednoskrzydłowe:

max. szerokość „110” - 1224 mm, max. wysokość 2281 mm

Wersja 90 Plus (pozwala uzyskać światło przejścia min. 900 mm przy otwarciu skrzydła o kąt 90°) 1044x2081 mm

Drzwi dwuskrzydłowe pełne:

max. szerokość „110+110” - 2362 mm, max. wysokość 2281 mm

Drzwi dwuskrzydłowe szklone:

max. szerokość „100+100” - 2162 mm, max. wysokość 2281 mm

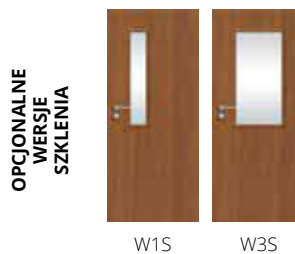

OPCJONALNE WERSJE SZKLENIA

W1S

W3S

SKRZYDŁA DO OŚCIEŻNICY METALOWEJ str. 222 OŚCIEŻNICA METALOWA str. 226, 228

SZEROKOŚĆ INWESTYCYJNA
szerokość drzwi 90 plus pozwala uzyskać światło przejścia min. 900 mm w przypadku otwarcia skrzydła o kąt 90°.

Regulowana metalowa wykonana z blachy stalowej gr. 1,5 mm standardowo malowanej proszkowo w kolorze białym (RAL 9016 i RAL 9003), szarym (RAL 7047), brązowym (RAL 8014), beżowym (NCS S 2005 Y50R), grafitowym (RAL 7024), czarnym (RAL 9005).

Istnieje możliwość malowania ościeżnic w nietypowych kolorach z palety RAL lub NCS po konsultacji z Działem Sprzedaży. Ościeżnica składa się z części zasadniczej oraz opaski kątowej wsuwanej w część zasadniczą.

Wypożyczenie dodatkowe:

- dekory aluminiowe - str. 261

- wystroje - str. 261

- samozamykacz nawierzchniowy lub kryty, zamki antypaniczne, dźwignie antypaniczne, elektrozaczepty, zwory elektromagnetyczne, kontaktron, zamek dodatkowy - str. 269-273
Możliwość przygotowania w skrzydle frezowania pod zamek (elektroniczny) hotelowy po konsultacji z Działem Sprzedaży.

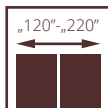
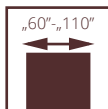

drzwi EI60 PLUS, ościeżnica stała drewniana

PRZECIWPOŻAROWE POL-SKONE BEZPRZYLGOWE EI60 PLUS SYSTEMU HALSPAN

UWAGA! W celu spełnienia warunków odporności ogniowej do drzwi należy stosować samozamykacz spełniający wymagania normy PN-EN 1154:1999/A1:2004/AC:2010, klamki drzwiowe spełniające wymagania normy PN-EN 1906:2012 (min. klasa B w zakresie związanym z odpornością ogniową) oraz wkładki bębnekowe spełniające wymagania normy PN-EN 1303:2015 (klasa B w zakresie związanym z odpornością ogniową).

Skrzydło w systemie bezprzylgowym. Konstrukcję skrzydła stanowi warstwowa płyta wiórowa z dklejką z drewna iglastego obłożona obustronnie płytami HDF. Nominalna grubość skrzydła wynosi 60 mm.

- Odporność ogniowa EI₆₀
- Izolacyjność akustyczna
- jednoskrzydłowe:
klasa D₁ – 30, D₂ – 25, klasa Rw=32 dB
- dwuskrzydłowe:
klasa D₁ – 25, D₂ – 25, klasa Rw=32 dB
- 3 klasa wytrzymałości mechanicznej wg normy PN-EN 1192:2001
- Dymoszczelność klasa S_a, S₂₀₀ (opcja)
- Krajowa Ocena Techniczna ITB-KOT-2018/0407 wyd.2
- Krajowy Certyfikat Stałości Właściwości Użytkowych nr 020-UWB-2695/W



drzwi EI60 PLUS, ościeżnica regulowana drewniana



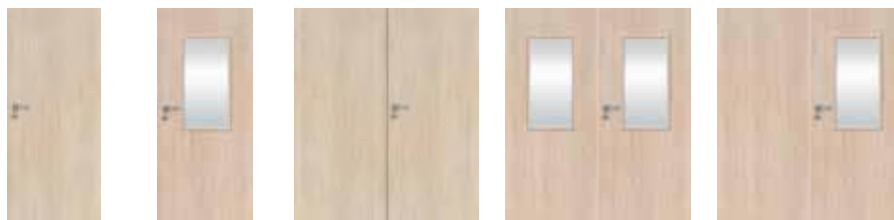

WERSJA	pełne	szklone	pełne/pełne	szklone/szklone	pełne/szklone
LAMINOWANE CPL 0,2 mm	4038/4966,74	6449/7932,27	7321/9004,83	11896/14632,08	9510/11697,30
LAMINOWANE HPL EGGER ST12	4638/5704,74	7049/8670,27	8521/10480,83	13096/16108,08	10710/13173,30
LAMINOWANE HPL EGGER UNI ST9	4538/5581,74	6949/8547,27	8321/10234,83	12896/15862,08	10510/12927,3
UNI MAT PLUS	3903/4800,69	6239/7673,97	7094/8725,62	11507/14153,61	9198/11313,54
LAMISTONE	3903/4800,69	6239/7673,97	7094/8725,62	11507/14153,61	9198/11313,54
SILKSTONE	3903/4800,69	6239/7673,97	7094/8725,62	11507/14153,61	9198/11313,54
SILKSTONE CPL 0,5 mm	4253/5231,19	6589/8104,47	7794/9586,62	12207/15014,61	9898/12174,54
MALOWANE 9003	4948/6086,04	7645/9403,35	8948/11006,04	14194/17458,62	11444/14076,12
MONO1 MAT	5098/6270,54	7795/9587,85	9248/11375,04	14494/17827,62	11744/14445,12
BLACK MAT / MONO2 MAT	5198/6393,54	7895/9710,85	9448/11621,04	14694/18073,62	11944/14691,12
FORNIROWANE GRUPA A	5171/6360,33	7993/9831,39	9355/11506,65	14839/18251,97	11964/14715,72
FORNIROWANE GRUPA B	5336/6563,28	8294/10201,62	9666/11889,18	15379/18916,17	12378/15224,94
FORNIROWANE GRUPA C, D	5548/6824,04	8658/10649,34	10041/12350,43	16025/19710,75	12874/15835,02
SILKWOOD / REALWOOD	5548/6824,04	8658/10649,34	10041/12350,43	16025/19710,75	12874/15835,02

dymoszczelność - dopłata: jednoskrzydłowe 100/123; dwuskrzydłowe 200/246

drzwi w wersji pełnej lub pełnej / szklonej (skrzydło szersze szklone, skrzydło węższe pełne)

DOPLATY ZA NIESTANDARDOWE WYMIARY DRZWI PRZECIWOPOŻAROWYCH

	standardowa szerokość	nietypowa szerokość „100”	nietypowa szerokość „110”
standardowa wysokość	-	dopłata 10%*	dopłata 20%*
nietypowa wysokość do 2200 mm	dopłata 10%*	dopłata 20%*	dopłata 30%*
nietypowa wysokość do 2300 mm	dopłata 20%*	dopłata 30%*	dopłata 40%*
nietypowa wysokość do 2400 mm	dopłata 30%*	dopłata 40%*	dopłata 50%*
nietypowa wysokość do 2500 mm	dopłata 40%*	dopłata 50%*	dopłata 60%*

*dopłata do drzwi (skrzydło+ościeżnica) Kolorystyka ościeżnic metalowych (str. 223)

Dopłata do koloru podstawowego biały RAL 9003 wg grup kolorystycznych RAL (str. 295).
Dopłata za niestandardowe kolory NCS - 1500/1845,00

Grupa I	Grupa II	Grupa III	Grupa IV	Grupa V
399/490,77	499/613,77	599/736,77	699/859,77	799/982,77

WYMIARY DRZWI

Ościeżnica stała drewniana lub regulowana:
System bezprzylgowy:
Drzwi jednoskrzydłowe:
max. szerokość „110” – 1212 mm, max. wysokość 2500 mm
Wersja 90 Plus (pozwala uzyskać światło przejścia min. 900 mm przy otwarciu skrzydła o kąt 90°) 1072x2075 mm
Drzwi dwuskrzydłowe pełne:
max. szerokość „110+110” – 2330 mm, max. wysokość 2500 mm
Drzwi dwuskrzydłowe szklone:
max. szerokość „100+100” – 2130 mm, max. wysokość 2350 mm
Ościeżnica stała metalowa:
System bezprzylgowy:
Drzwi jednoskrzydłowe:
max. szerokość „110” – 1224 mm, max. wysokość 2281 mm
Wersja 90 Plus (pozwala uzyskać światło przejścia min. 900 mm przy otwarciu skrzydła o kąt 90°) 1084x2081 mm
Drzwi dwuskrzydłowe pełne:
max. szerokość „110+110” – 2340 mm, max. wysokość 2281 mm
Drzwi dwuskrzydłowe szklone:
max. szerokość „100+100” – 2140 mm, max. wysokość 2281 mm

SKRZYDŁA DO OŚCIEŻNICY METALOWEJ str. 222

OŚCIEŻNICA METALOWA str. 227, 229



OPCJONALNE WERSJE SZKLENIA

W1S W3S

Ościeżnica regulowana metalowa:

System bezprzylgowy:
Drzwi jednoskrzydłowe:
max. szerokość „110” – 1224 mm, max. wysokość 2281 mm
Wersja 90 Plus (pozwala uzyskać światło przejścia min. 900 mm przy otwarciu skrzydła o kąt 90°) 1084x2081 mm
Drzwi dwuskrzydłowe pełne:
max. szerokość „110+110” – 2340 mm, max. wysokość 2281 mm
Drzwi dwuskrzydłowe szklone:
max. szerokość „100+100” – 2140 mm, max. wysokość 2281 mm
Istnieje możliwość wykonania nietypowych szerokości i wysokości drzwi po konsultacji z Działem Sprzedaży.

SZEROKOŚĆ INWESTYCYJNA
szerokość drzwi 90 plus pozwala uzyskać światło przejścia min. 900 mm w przypadku otwarcia skrzydła o kąt 90°.

WYKOŃCZENIE SKRZYDŁA

Powierzchnia gładka malowana, fornirowana, pokryta laminatem CPL o grubości od 0,2 do 0,7 mm, laminatem HPL o grubości od 0,7 do 1,0 mm lub folią drewnopodobną. Dostępne wystroje płaskie, wykonane z ozdobnych listew profilowanych, dekory aluminiowe.

PRZESZKLENIA

Szyba przezroczysta o odporności ogniowej EI60. Ramka sosnowa malowana, fornirowana lub oklejana folią dopasowaną do koloru skrzydła. Dostępne przeszklenie typu balaj z ramką stalową Ø320 mm (po zewnętrznej stronie ramki).

OŚCIEŻNICE

Ościeżnica malowana, fornirowana, oklejona laminatem CPL 0,15 mm, CPL 0,2 mm lub folią dopasowaną do kolorystyki skrzydła.
Drewniana stała sosnowa – opcjonalnie z listwami maskującymi, ćwierćwałkiem.
Drewniana regulowana z panelami poszerzającymi, opaskami kątowymi oraz listwą maskującą.
Stała metalowa wykonana z blachy stalowej gr. 1,5 mm standardowo malowanej proszkowo w kolorze białym (RAL 9016 i RAL 9003), szarym (RAL 7047), brązowym (RAL 8014), beżowym (NCS S 2005 Y50R), grafitowym (RAL 7024), czarnym (RAL 9005).

Regulowana metalowa wykonana z blachy stalowej gr. 1,5 mm standardowo malowanej proszkowo w kolorze białym (RAL 9016 i RAL 9003), szarym (RAL 7047), brązowym (RAL 8014), beżowym (NCS S 2005 Y50R), grafitowym (RAL 7024), czarnym (RAL 9005).

Istnieje możliwość malowania ościeżnic w nietypowych kolorach z palety RAL lub NCS po konsultacji z Działem Sprzedaży. Ościeżnica składa się z części zasadniczej oraz opaski kątovej wsuwanej w część zasadniczą.

AKCESORIA I WYPOSAŻENIE

Wypożyczenie standardowe:
(drzwi z ościeżnicą drewnianą lub metalową)
- 3 zawiasy obiektowe typ OBX firmy ECO SCHULTE lub zawiasy kryte TECTUS firmy Simonswerk (opcja za dopłatą)
- zamek główny z wkładką patentową
- uszczelka opadająca

Wypożyczenie dodatkowe:
- dekory aluminiowe - str. 261
- wystroje - str. 261
- zmiana koloru zawiasów na kolor czarny (1 szt.) (dot. zawiasów OBX) - 100/123,00
- samozamykacz nawierzchniowy lub kryty, zamki antypaniczne, dźwignie antypaniczne, elektrozaczepy, zwory elektromagnetyczne, kontaktron, zamek dodatkowy - str. 269-273
Możliwość przygotowania w skrzydle frezowania pod zamek (elektroniczny) hotelowy po konsultacji z Działem Sprzedaży.

CENA (zł)
netto/brutto
(VAT 23%)

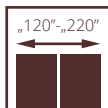
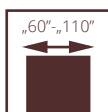

drzwi EI30 PLUS, ościeżnica stała drewniana

PRZECIWPOŻAROWE POL-SKONE PRZYLGOWE EI30 PLUS SYSTEMU HALSPAN

UWAGA! W celu spełnienia warunków odporności ogniowej do drzwi należy stosować samozamykacz spełniający wymagania normy PN-EN 1154:1999/A1:2004/AC:2010, klamki drzwiowe spełniające wymagania normy PN-EN 1906:2012 (min. klasa B w zakresie związanym z odpornością ogniową) oraz wkładki bębnekowe spełniające wymagania normy PN-EN 1303:2015 (klasa B w zakresie związanym z odpornością ogniową).

Drzwi przeciwpożarowe przylgowe EI30 Plus systemu Halspan z ościeżnicą metalową wyposażone opcjonalnie w okucia antypaniczne PHA 2000 lub PHA 2500 oraz zawiasy EXACTA 495 Ø16 mm spełniają wymagania normy PN-EN 1125:2009 w zakresie zdolności do zwolnienia i mogą być stosowane na drogach i wyjściach ewakuacyjnych.

Skrzydło w systemie przylgowym, ościeżnica drewniana i metalowa (stała lub regulowana). Konstrukcję skrzydła stanowi warstwowa płyta wiórowa z dklejką z drewna iglastego obłożona obustronnie płytami HDF. Nominalna grubość skrzydła wynosi 50 mm.

- Odporność ogniowa EI₂30
- izolacyjność akustyczna
- jednoskrzydłowe:
klasa D₁ – 30, D₂ – 25, klasa Rw=32 dB
- dwuskrzydłowe:
klasa D₁ – 25, D₂ – 25, klasa Rw=27 dB
- 3 klasa wytrzymałości mechanicznej wg normy PN-EN 1192:2001
- Dymoszczelność klasa S_a, S₂₀₀ (opcja)
- Krajowa Ocena Techniczna ITB-KOT-2018/0407 wyd.2
- Krajowy Certyfikat Stałości Właściwości Użytkowych nr 020-UWB-2695/W



drzwi EI30 PLUS dwuskrzydłowe, ościeżnica regulowana drewniana



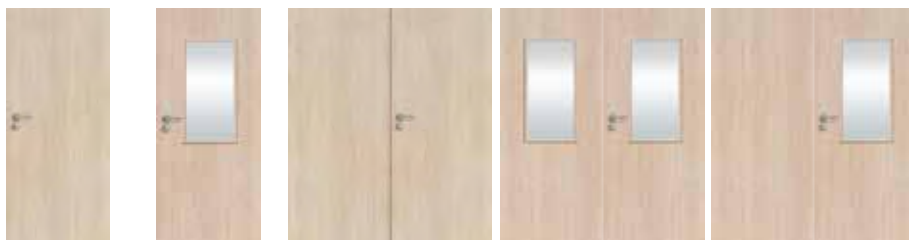

WERSJA	pełne	szklone	pełne/pełne	szklone/szklone	pełne/szklone
LAMINOWANE CPL 0,2 mm	2778/3416,94	4980/6125,40	5586/6870,78	8814/10841,22	7254/8922,42
LAMINOWANE HPL EGGER ST12	3378/4154,94	5580/6863,40	6786/8346,78	10014/12317,22	8454/10398,42
LAMINOWANE HPL EGGER UNI ST9	3278/4031,94	5480/6740,40	6586/8100,78	9814/12071,22	8254/10152,42
UNI MAT PLUS	2628/3232,44	4830/5940,90	5286/6501,78	8514/10472,22	6954/8553,42
LAMISTONE	2628/3232,44	4830/5940,90	5286/6501,78	8514/10472,22	6954/8553,42
SILKSTONE	2628/3232,44	4830/5940,90	5286/6501,78	8514/10472,22	6954/8553,42
SILKSTONE CPL 0,5 mm	2978/3662,94	5180/6371,40	5986/7362,78	9214/11333,22	7654/9414,42
MALOWANE 9003	3170/3899,10	5682/6988,86	6245/7681,35	10194/12538,62	8174/10054,02
MONO1 MAT	3320/4083,60	5832/7173,36	6545/8050,35	10494/12907,62	8474/10423,02
BLACK MAT / MONO2 MAT	3420/4206,60	5932/7296,36	6745/8296,35	10694/13153,62	8674/10669,02
FORNIROWANE GRUPA A	3450/4243,50	6067/7462,41	6797/8360,31	11093/13644,39	8728/10735,44
FORNIROWANE GRUPA B	3625/4458,75	6388/7857,24	7136/8777,28	11646/14324,58	9166/11274,18
FORNIROWANE GRUPA C, D	3802/4676,46	6683/8220,09	7494/9217,62	12229/15041,67	9620/11832,60
SILKWOOD / REALWOOD	3802/4676,46	6683/8220,09	7494/9217,62	12229/15041,67	9620/11832,60

dymoszczelność - dopłata: jednoskrzydłowe 100/123; dwuskrzydłowe 200/246

drzwi w wersji pełnej lub pełnej / szklonej (skrzydło szersze szklone, skrzydło węższe pełne)

DOPLĄTY ZA NIESTANDARDOWE WYMIARY DRZWI PRZECIWOPOŻAROWYCH

	standardowa szerokość	nietykowa szerokość „100”	nietykowa szerokość „110”
standardowa wysokość	-	dopłata 10%*	dopłata 20%*
nietykowa wysokość do 2200 mm	dopłata 10%*	dopłata 20%*	dopłata 30%*
nietykowa wysokość do 2300 mm	dopłata 20%*	dopłata 30%*	dopłata 40%*
nietykowa wysokość do 2400 mm	dopłata 30%*	dopłata 40%*	dopłata 50%*
nietykowa wysokość do 2500 mm	dopłata 40%*	dopłata 50%*	dopłata 60%*

*dopłata do drzwi (skrzydło+ościeżnica)
Kolorystyka ościeżnic metalowych (str. 223)

Dopłata do koloru podstawowego biały RAL 9003 wg grup kolorystycznych RAL (str. 295). Dopłata za niestandardowe kolory NCS - 1500/1845,00

Grupa I	Grupa II	Grupa III	Grupa IV	Grupa V
399/490,77	499/613,77	599/736,77	699/859,77	799/982,77

WYMIARY DRZWI

Ościeżnica stała drewniana lub regulowana:
System przylgowy:
Drzwi jednoskrzydłowe:
max. szerokość „110” – 1212 mm, max. wysokość 2500 mm
Wersja 90 Plus (pozwala uzyskać światło przejścia min. 900 mm przy otwarciu skrzydła o kąt 90°) 1032x2075 mm
Drzwi dwuskrzydłowe:
max. szerokość „110+110” – 2352 mm, max. wysokość 2500 mm

Ościeżnica stała metalowa:
System przylgowy:
Drzwi jednoskrzydłowe:
max. szerokość „110” – 1204 mm, max. wysokość 2271 mm
Wersja 90 Plus (pozwala uzyskać światło przejścia min. 900 mm przy otwarciu skrzydła o kąt 90°) 1024x2071 mm
Drzwi dwuskrzydłowe:
max. szerokość „110+110” – 2342 mm, max. wysokość 2271 mm

Ościeżnica regulowana metalowa:
System przylgowy:
Drzwi jednoskrzydłowe:
max. szerokość „110” – 1224 mm, max. wysokość 2281 mm
Wersja 90 Plus (pozwala uzyskać światło przejścia min. 900 mm przy otwarciu skrzydła o kąt 90°) 1044x2081 mm
Drzwi dwuskrzydłowe:
max. szerokość „110+110” – 2362 mm, max. wysokość 2281 mm
Istnieje możliwość wykonania nietypowych szerokości i wysokości drzwi po konsultacji z Działem Sprzedaży.

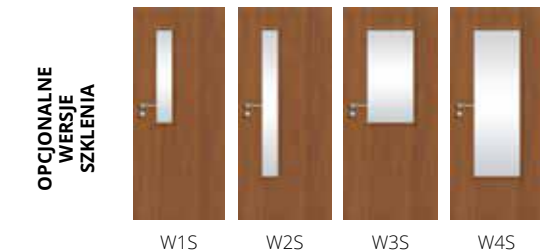

SKRZYDŁA DO OŚCIEŻNICY METALOWEJ str. 222 **OŚCIEŻNICA METALOWA str. 226, 228**

SZEROKOŚĆ INWESTYCYJNA
szerokość drzwi 90 plus pozwala uzyskać światło przejścia min. 900 mm w przypadku otwarcia skrzydła o kąt 90°.

WYKOŃCZENIE SKRZYDŁA Powierzchnia gładka malowana, fornirowana, pokryta laminatem CPL o grubości od 0,2 do 0,7 mm, laminatem HPL o grubości od 0,7 do 1,0 mm lub folią drewnopodobną. Dostępne wystroje płaskie, wykonane z ozdobnych listew profilowanych, dekory aluminiowe.

PRZESZKLENIA Szymba przezroczysta o odporności ogniowej EI30. Ramka sosnowa malowana, fornirowana lub oklejana folią w kolorze dopasowanym do koloru skrzydła. Dostępne przeszklenie typu bulaj z ramką stalową Ø320 mm (po zewnętrznej stronie ramki).

OŚCIEŻNICE Ościeżnica malowana, fornirowana, oklejona laminatem CPL 0,15 mm, CPL 0,2 mm lub folią dopasowaną do kolorystyki skrzydła.
Drewniana stała sosnowa – opcjonalnie z listwami maskującymi, ćwierćwałkiem.
Drewniana regulowana z panelami poszerzającymi, opaskami kątowymi oraz listwą maskującą.
Stała metalowa wykonana z blachy stalowej gr. 1,5 mm standardowo malowanej proszkowo w kolorze białym (RAL 9016 i RAL 9003), szarym (RAL 7047), brązowym (RAL 8014), beżowym (NCS S 2005 Y50R), grafitowym (RAL 7024), czarnym (RAL 9005).

Regulowana metalowa wykonana z blachy stalowej gr. 1,5 mm standardowo malowanej proszkowo w kolorze białym (RAL 9016 i RAL 9003), szarym (RAL 7047), brązowym (RAL 8014), beżowym (NCS S 2005 Y50R), grafitowym (RAL 7024), czarnym (RAL 9005).

Istnieje możliwość malowania ościeżnic w nietypowych kolorach z palety RAL lub NCS po konsultacji z Działem Sprzedaży. Ościeżnica składa się z części zasadniczej oraz opaski kątowej wsuwanej w część zasadniczą.

AKCESORIA I WYPOSAŻENIE Wypożyczenie standardowe: (drzwi z ościeżnicą drewnianą lub metalową)
- 3 lub 4 zawiasy czopowe regulowane w 3 płaszczyznach firmy OTLAV
- zamek wpuszczany wraz z wkładką patentową
- uszczelka opadająca

Wypożyczenie dodatkowe:
- dekory aluminiowe - str. 261
- wystroje - str. 261
- samozamykacz nawierzchniowy lub kryty, zamki antypaniczne, dźwignie antypaniczne, elektrozaczepy, zwory elektromagnetyczne, kontaktron, zamek dodatkowy - str. 269-273
Możliwość przygotowania w skrzydle frezowania pod zamek (elektroniczny) hotelowy po konsultacji z Działem Sprzedaży.

CENA (zł)
netto/brutto
(VAT 23%)

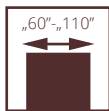

drzwi EI30 PLUS, ościeżnica stała drewniana

PRZECIWPOŻAROWE POL-SKONE BEZPRZYLGOWE EI30 PLUS SYSTEMU HALSPAN

UWAGA! W celu spełnienia warunków odporności ogniowej do drzwi należy stosować samozamykacz spełniający wymagania normy PN-EN 1154:1999/A1:2004/AC:2010, kłamki drzwiowe spełniające wymagania normy PN-EN 1906:2012 (min. klasa B w zakresie związanym z odpornością ogniową) oraz wkładki bębnowe spełniające wymagania normy PN-EN 1303:2015 (klasa B w zakresie związanym z odpornością ogniową).

Skrzydło w systemie bezprzylgowym, ościeżnica drewniana i metalowa (stała lub regulowana). Konstrukcję skrzydła stanowi warstwowa płyta wiórowa z doklejką z drewna iglastego obłożona obustronnie płytami HDF. Nominalna grubość skrzydła wynosi 50 mm.

- Odporność ogniowa EI₃₀
- izolacyjność akustyczna
- jednoskrzydłowe:
klasa D₁ – 30, D₂ – 25, klasa Rw=32 dB
- dwuskrzydłowe:
klasa D₁ – 25, D₂ – 25, klasa Rw=27 dB
- 3 klasa wytrzymałości mechanicznej wg normy PN-EN 1192:2001
- Dymoszczelność klasa S_a, S₂₀₀ (opcja)
- Krajowa Ocena Techniczna ITB-KOT-2018/0407 wyd.2
- Krajowy Certyfikat Stałości Właściwości Użytkowych nr 020-UWB-2695/W

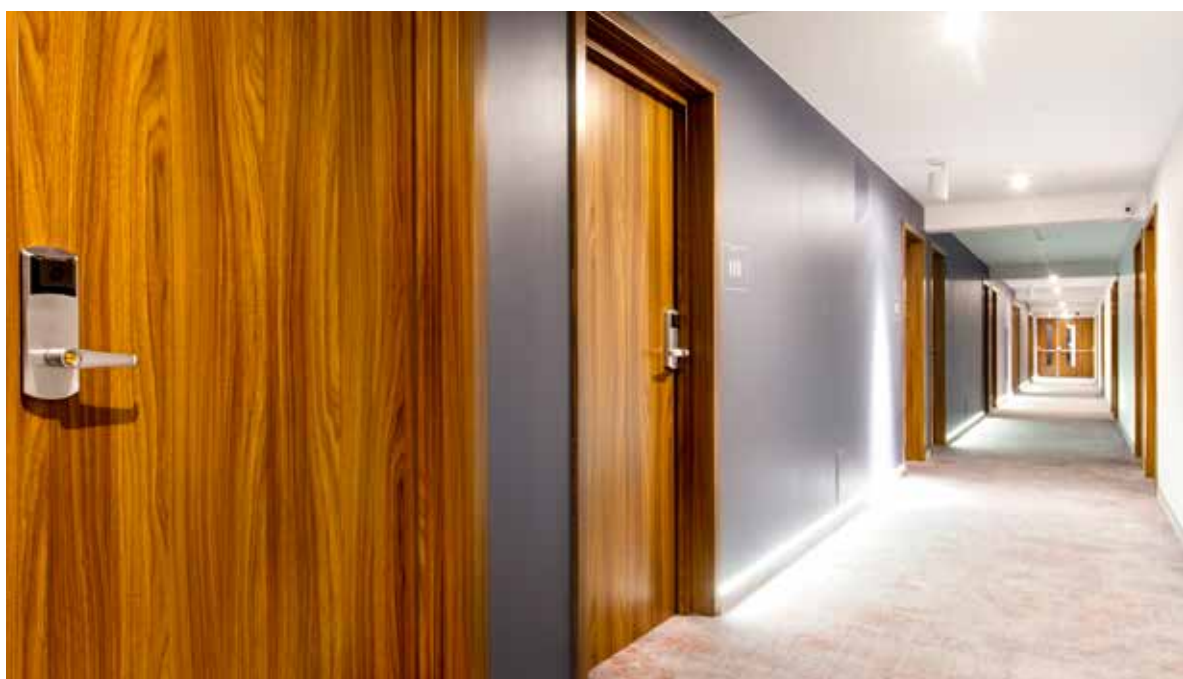

drzwi EI30 PLUS jednoskrzydłowe, ościeżnica stała drewniana



EI30 PLUS

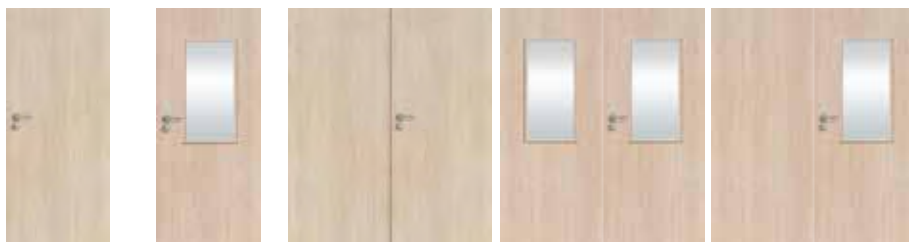

WERSJA	pełne	szklone	pełne/pełne	szklone/szklone	pełne/szklone
LAMINOWANE CPL 0,2 mm	3639/4475,97	5974/7348,02	7307/8987,61	10869/13368,87	9236/11360,28
LAMINOWANE HPL EGGER ST12	4239/5213,97	6574/8086,02	8507/10463,61	12069/14844,87	10436/12836,28
LAMINOWANE HPL EGGER UNI ST9	4139/5090,97	6474/7963,02	8307/10217,61	11869/14598,87	10236/12590,28
UNI MAT PLUS	3489/4291,47	5824/7163,52	7007/8618,61	10569/12999,87	8936/10991,28
LAMISTONE	3489/4291,47	5824/7163,52	7007/8618,61	10569/12999,87	8936/10991,28
SILKSTONE	3489/4291,47	5824/7163,52	7007/8618,61	10569/12999,87	8936/10991,28
SILKSTONE CPL 0,5 mm	3839/4721,97	6174/7594,02	7707/9479,61	11269/13860,87	9636/11852,28
MALOWANE 9003	4187/5150,01	6807/8372,61	8281/10185,63	12711/15634,53	10423/12820,29
MONO1 MAT	4337/5334,51	6957/8557,11	8581/10554,63	13011/16003,53	10723/13189,29
BLACK MAT / MONO2 MAT	4437/5457,51	7057/8680,11	8781/10800,63	13211/16249,53	10923/13435,29
FORNIROWANE GRUPA A	4473/5501,79	7267/8938,41	8846/10880,58	13572/16693,56	11130/13689,90
FORNIROWANE GRUPA B	4634/5699,82	7568/9308,64	9159/11265,57	14126/17374,98	11562/14221,26
FORNIROWANE GRUPA C, D	4797/5900,31	7885/9698,55	9495/11678,85	14710/18093,30	12013/14775,99
SILKWOOD / REALWOOD	4797/5900,31	7885/9698,55	9495/11678,85	14710/18093,30	12013/14775,99

dymoszczelność - dopłata: jednoskrzydłowe 100/123; dwuskrzydłowe 200/246 drzwi w wersji pełnej lub pełnej / szklonej (skrzydło szersze szklone, skrzydło węższe pełne)

DOPLĄTY ZA NIESTANDARDOWE WYMIARY DRZWI PRZECIWOŻAROWYCH

	standardowa szerokość	nietyпова szerokość „100”	nietyпова szerokość „110”
standardowa wysokość	-	dopłata 10%*	dopłata 20%*
nietyпова wysokość do 2200 mm	dopłata 10%*	dopłata 20%*	dopłata 30%*
nietyпова wysokość do 2300 mm	dopłata 20%*	dopłata 30%*	dopłata 40%*
nietyпова wysokość do 2400 mm	dopłata 30%*	dopłata 40%*	dopłata 50%*
nietyпова wysokość do 2500 mm	dopłata 40%*	dopłata 50%*	dopłata 60%*

*dopłata do drzwi (skrzydło+ościeżnica)
Kolorystyka ościeżnic metalowych (str. 223)

Dopłata do koloru podstawowego biały RAL 9003 wg grup kolorystycznych RAL (str. 295). Dopłata za niestandardowe kolory NCS - 1500/1845,00

Grupa I	Grupa II	Grupa III	Grupa IV	Grupa V
399/490,77	499/613,77	599/736,77	699/859,77	799/982,77

WYMIARY DRZWI

Ościeżnica stała drewniana lub regulowana:

System bezprzylgowy:
Drzwi jednoskrzydłowe:
max. szerokość „110” - 1212 mm, max. wysokość 2500 mm
Wersja 90 Plus (pozwala uzyskać światło przejścia min. 900 mm przy otwarciu skrzydła o kąt 90°) 1072x2075 mm
Drzwi dwuskrzydłowe:
max. szerokość „110+110” - 2330 mm, max. wysokość 2500 mm

Ościeżnica stała metalowa:

System bezprzylgowy:
Drzwi jednoskrzydłowe:
max. szerokość „110” - 1224 mm, max. wysokość 2281 mm
Wersja 90 Plus (pozwala uzyskać światło przejścia min. 900 mm przy otwarciu skrzydła o kąt 90°) 1084x2081 mm
Drzwi dwuskrzydłowe:
max. szerokość „110+110” - 2340 mm, max. wysokość 2281 mm

Ościeżnica regulowana metalowa:

System bezprzylgowy:
Drzwi jednoskrzydłowe:
max. szerokość „110” - 1224 mm, max. wysokość 2281 mm
Wersja 90 Plus (pozwala uzyskać światło przejścia min. 900 mm przy otwarciu skrzydła o kąt 90°) 1084x2081 mm
Drzwi dwuskrzydłowe:
max. szerokość „110+110” - 2340 mm, max. wysokość 2281 mm
Istnieje możliwość wykonania nietypowych szerokości i wysokości drzwi po konsultacji z Działem Sprzedaży.

WYKOŃCZENIE SKRZYDŁA

Powierzchnia gładka malowana, fornirowana, pokryta laminatem CPL o grubości od 0,2 do 0,7 mm, laminatem HPL o grubości od 0,7 do 1,0 mm lub folią drewnopodobną. Dostępne wystrójki płaskie, wykonane z ozdobnych listew profilowanych, dekory aluminiowe.

PRZESZKLENIA

Szyba przezroczysta o odporności ogniowej EI30. Ramka sosnowa malowana, fornirowana lub oklejana folią w kolorze dopasowanym do koloru skrzydła. Dostępne przeszklenie typu balaj z ramką stalową Ø320 mm (po zewnętrznej stronie ramki).

OŚCIEŻNICE

Ościeżnica malowana, fornirowana, oklejona laminatem CPL 0,15 mm, CPL 0,2 mm lub folią dopasowaną do kolorystyki skrzydła.
Drewniana stała sosnowa - opcjonalnie z listwami maskującymi, ćwierćwałkiem.
Drewniana regulowana z panelami poszerzającymi, opaskami kątowymi oraz listwą maskującą.
Stać metalowa wykonana z blachy stalowej gr. 1,5 mm standardowo malowanej proszkowo w kolorze białym (RAL 9016 i RAL 9003), szarym (RAL 7047), brązowym (RAL 8014), beżowym (NCS S 2005 Y50R), grafitowym (RAL 7024), czarnym (RAL 9005).

Regulowana metalowa wykonana z blachy stalowej gr. 1,5 mm standardowo malowanej proszkowo w kolorze białym (RAL 9016 i RAL 9003), szarym (RAL 7047), brązowym (RAL 8014), beżowym (NCS S 2005 Y50R), grafitowym (RAL 7024), czarnym (RAL 9005).

Istnieje możliwość malowania ościeżnic w nietypowych kolorach z palety RAL lub NCS po konsultacji z Działem Sprzedaży. Ościeżnica składa się z części zasadniczej oraz opaski kątowej wsuwanej w część zasadniczą.

AKCESORIA I WYPOSAŻENIE

Wyposażenie standardowe:
(drzwi z ościeżnicą drewnianą lub metalową)
- 3 zawiasy obiektywne typ OBX firmy ECO SCHULTE lub zawiasy kryte TECTUS firmy Simonswerk (opcja za dopłatą)
- zamek wpuszczany wraz z wkładką patentową
- uszczelka opadająca
Wyposażenie dodatkowe:
- dekory aluminiowe - str. 261
- wystrójki - str. 261
- samozamykacz nawierzchniowy lub kryty, zamki

antypaniczne, dźwignie antypaniczne, elektrozaczepty, zwory elektromagnetyczne, kontaktron, zamek dodatkowy - str. 269-273
- wizjer panoramiczny - stal nierdzewna 100/123,00; mosiądz, antracyt, czarny mat 105/129,15
- zmiana koloru zawiasów na kolor czarny (1 szt.) (dot. zawiasów OBX) - 100/123,00
Możliwość przygotowania w skrzydle frezowania pod zamek (elektroniczny) hotelowy po konsultacji z Działem Sprzedaży.

CENA (zł)
netto/brutto
(VAT 23%)

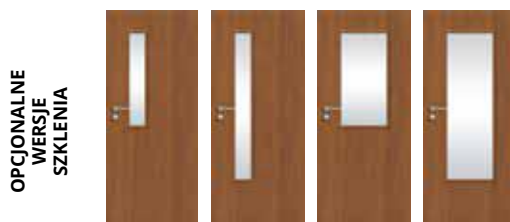

W1S

W2S

W3S

W4S

SKRZYDŁA DO OŚCIEŻNICY METALOWEJ str. 222

OŚCIEŻNICA METALOWA str. 227, 229

SZEROKOŚĆ INWESTYCYJNA
szerokość drzwi 90 plus pozwala uzyskać światło przejścia min. 900 mm w przypadku otwarcia skrzydła o kąt 90°.

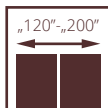
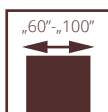

drzwi FR EI30, ościeżnica stała drewniana

PRZECIWPÓŻAROWE POL-SKONE PRZYLGOWE

FR EI30

System Pol-Skone
z naświetlami lub bez naświetli

UWAGA! W celu spełnienia warunków odporności ogniowej do drzwi należy stosować samozamykacz spełniający wymagania normy PN-EN 1154:1999/A1:2004/AC:2010, klamki drzwiowe spełniające wymagania normy PN-EN 1906:2012 (min. klasa B w zakresie związanym z odpornością ogniową) oraz wkładki bębnekowe spełniające wymagania normy PN-EN 1303:2015 (klasa B w zakresie związanym z odpornością ogniową).

Drzwi są przeznaczone do stosowania jako drzwi wewnętrzne wejściowe w budownictwie mieszkaniowym, zamieszkania zbiorowego, użyteczności publicznej oraz przemysłowym, stanowiące, zgodnie z terminologią ustaloną w normie PN-B-91000:1996, zamknięcia otworów w ścianach wewnętrznych, między klatką schodową lub korytarzem a pomieszczeniami.

Skrzydło w systemie przylgowym. Konstrukcję skrzydła stanowi ramiak z drewna iglastego obłożony obustronnie płytami HDF. Wypełnienie stanowi specjalna konstrukcja Pol-Skone. Nominalna grubość skrzydła wynosi 50 mm dla drzwi o $R_w = 32$ dB.

- Odporność ogniowa EI₂30
- izolacyjność akustyczna klasa D₁ – 30, D₂ – 25, klasa $R_w=32$ dB
- 3 klasa wytrzymałości mechanicznej wg normy PN-EN 1192:2001
- Krajowa Ocena Techniczna ITB-KOT-2020/1370 wyd.1
- Krajowy Certyfikat Stałości Właściwości Użytkowych nr 020-UWB-1937/W



drzwi przeciwpożarowe FR EI30, ościeżnica stała drewniana



FR EI30



WERSJA	EI30 SR 32	EI30-1S
LAMINOWANE CPL 0,2 mm	2472/3040,56	4553/5600,19
UNI MAT PLUS	2356/2897,88	4348/5348,04
LAMISTONE	2356/2897,88	4348/5348,04
SILKSTONE	2356/2897,88	4348/5348,04
SILKSTONE CPL 0,5 mm	2706/3328,38	4698/5778,54
MALOWANE 9003	3082/3790,86	5484/6745,32
MONO1 MAT	3232/3975,36	5634/6929,82
BLACK MAT / MONO2 MAT	3332/4098,36	5734/7052,82
FORNIROWANE GRUPA A	3233/3976,59	5745/7066,35
FORNIROWANE GRUPA B	3407/4190,61	6042/7431,66
FORNIROWANE GRUPA C, D	3582/4405,86	6337/7794,51
SILKWOOD / REALWOOD	3582/4405,86	6337/7794,51

Przykładowe zamki hotelowe dla drzwi FR EI30:

- serii Signature lub serii Classic firmy VingCard,
- serii LE8P + klamka z kontrolą dostępu serii XS4 firmy Salto,
- serii LOB 5500 Adel, serii LOB 8005, serii LOB 8002, firmy ASSA ABLOY Opening Solutions Poland S.A.
- serii HDL MF 20, serii HDL MF 20 N, serii HDL MF 65, firmy Hartmann Tresore,
- serii Be-Tech 6536M-65A, serii Be-Tech Guardian RFID Elegant, serii Be-Tech G1, firmy Guangdong BeTech Security Systems Co. LTD,
- serii Ilco 790 RFID, serii Saflok RT, serii Saflok Quantum RFID, firmy Dormakaba,
- serii Trillium, serii Advance, firmy Onity,

Dopłata CPL 0,5 mm, CPL 0,7 mm do drzwi w powłoce CPL (dopłata do standardowej wysokości drzwi)

CPL 0,5 mm („60” - „90”)	CPL 0,7 mm („60” - „90”)	CPL 0,5 mm („90+” - „110”)	CPL 0,7 mm („90+” - „110”)
160/196,80	170/209,10	195/239,85	205/252,15



WERSJA	EI 30-2	EI30-2S	EI30-3S
LAMINOWANE CPL	4883/6006,09	7968/9800,64	6812/8378,76
UNI MAT PLUS	4658/5729,34	7668/9431,64	6505/8001,15
LAMISTONE	4658/5729,34	7668/9431,64	6505/8001,15
SILKSTONE	4658/5729,34	7668/9431,64	6505/8001,15
SILKSTONE CPL 0,5 mm	5358/6590,34	8368/10292,64	7205/8862,15
MALOWANE 9003	5900/7257,00	9709/11942,07	8174/10054,02
MONO1 MAT	6200/7626,00	10009/12311,07	8474/10423,02
BLACK MAT / MONO2 MAT	6400/7872,00	10209/12557,07	8674/10669,02
FORNIROWANE GRUPA A	6185/7607,55	10175/12515,25	8565/10534,95
FORNIROWANE GRUPA B	6490/7982,70	10681/13137,63	8989/11056,47
FORNIROWANE GRUPA C, D	6813/8379,99	11206/13783,38	9446/11618,58
SILKWOOD / REALWOOD	6813/8379,99	11206/13783,38	9446/11618,58

Dopłata do koloru podstawowego biały RAL 9003 wg grup kolorystycznych RAL (str. 295). Dopłata za niestandardowe kolory NCS - 1500/1845,00

Grupa I	Grupa II	Grupa III
399/490,77	499/613,77	599/736,77
Grupa IV	Grupa V	
699/859,77	799/982,77	

NAŚWIETLA BOCZNE I GÓRNE

	cena za 1mb
LAMINOWANE	416/511,68
UNI MAT PLUS	396/487,08
LAMISTONE	396/487,08
SILKSTONE	396/487,08
MALOWANE 9003	492/605,16
MONO1 MAT	642/789,66
BLACK MAT / MONO2 MAT	742/912,66
FORNIROWANE A	525/645,75
FORNIROWANE B	540/664,20
FORNIROWANE C, D	551/677,73
SILKWOOD / REALWOOD	551/677,73

Naświetla boczne i górne naświetle na profilu ościeżnicy stałej 100 mm x 55 mm o odporności ogniowej EI30, maksymalny wymiar naświetli bocznych 944 mm x 2175 mm, maksymalny wymiar naświetli górnych 2152 mm x 425 mm, minimalny wymiar długości jednego boku naświetla 300 mm (cena za 1 mb)
standard: szkło przezroczyste ognioodporne (m²): 1660/2041,80

**cena naświetla = cena 1 mb x 2 (A+B)
+ cena 1 m² szkła x A x B**

Wynik z badań akustycznych drzwi pełnych jednoskrzydłowych FR EI30 system Pol-Skone z naświetłem bocznym wynosi Rw(C, Ctr) = 32 (0;-1) dB.

Wynik z badań akustycznych drzwi szklonych jednoskrzydłowych FR EI30 system Pol-Skone z naświetłem bocznym wynosi Rw(C, Ctr) = 35 (0;-1) dB.

WYMIARY DRZWI

Ościeżnica stała drewniana lub regulowana 1012x2075 mm max. szerokość „100” – 1112 mm, max. wysokość 2175 mm

SZEROKOŚĆ INWESTYCYJNA
Szerokość 90 Plus - 1032 mm.
Szerokość drzwi 1032 mm pozwala uzyskać światło przejścia min. 900 mm w przypadku otwarcia skrzydła o kąt 90°.

Drzwi dwuskrzydłowe:
„30”+„90”* (1352 mm), „40”+„90”* (1452 mm), „50”+„90”* (1552 mm), „60”+„90”* (1652 mm), „70”+„90” (1752 mm), „80”+„90” (1852 mm), „90”+„90” (1952 mm);
*skrzydło o szerokości „30”, „40”, „50”, „60” tylko w wersji pełnej.
max. szerokość „100”+„100” – 2152 mm, max. wysokość 2175 mm

WYKOŃCZENIE SKRZYDŁA

Powierzchnia gładka malowana, fornirowana, pokryta laminatem CPL o grubości od 0,2 mm do 0,7 mm, laminatem HPL o grubości od 0,7 mm do 1 mm lub folią drewnopodobną. Dostępne są wystrój wykonane z ozdobnych listew profilowych, dekory aluminiowe.

PRZESZKLENIA

Szyba przezroczysta o odporności ogniowej EI30. Ramka dębowa malowana, fornirowana lub oklejana folią w kolorze dopasowanym do koloru skrzydła.

OŚCIEŻNICE

Ościeżnica malowana, fornirowana, oklejona laminatem CPL 0,15 mm, CPL 0,2 mm lub folią dopasowaną do kolorystyki skrzydła.

Drewniana stała sosnowa - opcjonalnie z listwami maskującymi, ćwierćwałkiem.

Drewniana regulowana z panelami poszerzającymi, opaskami kątowymi oraz listwą maskującą.

AKCESORIA I WYPOSAŻENIE

Wyposażenie standardowe FR EI30:

- zawiasy czopowe regulowane w 3 płaszczyznach
- zamek wpuszczany z wkładką bębnową
- uszczelka opadająca

Wyposażenie dodatkowe:

- wystrój, panele ze stali nierdzewnej, dekory aluminiowe
- zamek elektromotoryczny EL560/EL561
- zamki wpuszczane kodowane (hotelowe)

- samozamykacz nawierzchniowy lub kryty
- dodatkowe zamki wpuszczane
- elektrozaczepty awersyjne lub rewersyjne
- kontaktron
- zwora elektromagnetyczna
- trzymacz elektromagnetyczny

CENA (zł)
netto/brutto
(VAT 23%)

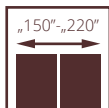
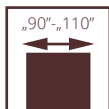

drzwi FR EI30, ościeżnica stała drewniana

PRZECIWPÓŻAROWE EWAKUACYJNE

Drzwi FR EI30 SR32

(jedno i dwuskrzydłowe z ościeżnicą drewnianą, pełne lub szklone)

- Odporność ogniowa - EI₂30
- izolacyjność akustyczna klasa D₁ - 30, D₂ - 25, klasa Rw=32 dB
- 3 klasa wytrzymałości mechanicznej wg normy PN-EN 1192:2001
- Krajowa Ocena Techniczna ITB-KOT-2020/1370 wyd. 1
- Krajowy Certyfikat Stałości Właściwości Użytkowych nr 020-UWB-1937/W

Drzwi EI30 Plus systemu Halspan

(jedno i dwuskrzydłowe z ościeżnicą metalową, pełne lub szklone)

- Odporność ogniowa - EI₂30
- izolacyjność akustyczna:
- drzwi jednoskrzydłowe - klasa D₁ - 30, D₂ - 25, klasa Rw=32 dB
- drzwi dwuskrzydłowe klasa D₁ - 25, D₂ - 25, klasa Rw=27 dB
- 3 klasa wytrzymałości mechanicznej wg normy PN-EN 1192:2001
- Krajowa Ocena Techniczna ITB-KOT-2018/0407 wyd. 2
- Krajowy Certyfikat Stałości Właściwości Użytkowych nr 020-UWB-2695/W

Drzwi EI60 Plus systemu Halspan

(jedno i dwuskrzydłowe z ościeżnicą metalową, pełne lub szklone)

- Odporność ogniowa - EI₂60
- izolacyjność akustyczna:
- drzwi jednoskrzydłowe klasa D₁ - 30, D₂ - 25, klasa Rw=32 dB
- drzwi dwuskrzydłowe klasa D₁ - 25, D₂ - 25, klasa Rw=32 dB
- 3 klasa wytrzymałości mechanicznej wg normy PN-EN 1192:2001
- Krajowa Ocena Techniczna ITB-KOT-2018/0407 wyd. 2
- Krajowy Certyfikat Stałości Właściwości Użytkowych nr 020-UWB-2695/W



drzwi przeciwpożarowe FR EI30, ościeżnica stała drewniana



**CENA DRZWI EWAKUACYJNYCH PRZECIWOŻAROWYCH SYSTEMU POL-SKONE =
CENA DRZWI PRZECIWOŻAROWYCH SYSTEMU POL-SKONE
+ CENA DŹWIGNI ANTYPANICZNEJ DORMAKABA PHA 2000 (STR. 271)
+ CENA ZAWIASÓW OBIEKTOWYCH OBX (STR. 269)**

**CENA DRZWI EWAKUACYJNYCH PRZECIWOŻAROWYCH EI30 PLUS, EI60 PLUS =
CENA DRZWI PRZECIWOŻAROWYCH EI30 PLUS, EI60 PLUS
+ CENA DŹWIGNI ANTYPANICZNEJ DORMAKABA PHA 2000 (STR. 271)**

SZEROKOŚĆ INWESTYCYJNA

szerokość drzwi 90 plus pozwala uzyskać światło przejścia min. 900 mm w przypadku otwarcia skrzydła o kąt 90°.

dopłata CPL 0,5 mm, CPL 0,7 mm do drzwi w powłoce CPL (dopłata do standardowej wysokości drzwi)

CPL 0,5 mm („60” - „90”)	CPL 0,7 mm („60” - „90”)	CPL 0,5 mm („90+” - „110”)	CPL 0,7 mm („90+” - „110”)
160/196,80	170/209,10	195/239,85	205/252,15

WYMIARY DRZWI

Drzwi FR EI30 SR32, system przylgowy
drzwi jednoskrzydłowe:
szerokość „90” - „100” - 1012 - 1112 mm, max. wysokość 2175 mm
Wersja 90 Plus (pozwala uzyskać światło przejścia min. 900 mm przy otwarciu skrzydła o kąt 90°) szer. 1032 mm.
drzwi dwuskrzydłowe:
szerokość „90+60” - „100+100” - 1653 - 2153 mm, max. wysokość 2175 mm.

Drzwi EI30 Plus systemu Halspan, system przylgowy
ościeżnica stała metalowa
drzwi jednoskrzydłowe:
szerokość „90” - „110” - 1004 - 1204 mm, max. wysokość 2271 mm.
Wersja 90 Plus (pozwala uzyskać światło przejścia min. 900 mm przy otwarciu skrzydła o kąt 90°) szer. 1024 mm.
drzwi dwuskrzydłowe:
szerokość „90+60” - „110+110” - 1642 - 2342 mm, max. wysokość 2271 mm.
ościeżnica metalowa regulowana
drzwi jednoskrzydłowe:
szerokość „90” - „110” - 1024 - 1224 mm, max. wysokość 2281 mm.
Wersja 90 Plus (pozwala uzyskać światło przejścia min. 900 mm przy otwarciu skrzydła o kąt 90°) szer. 1044 mm.
drzwi dwuskrzydłowe:
szerokość „90+60” - „110+110” - 1662 - 2362 mm, max. wysokość 2281 mm.

Drzwi EI60 Plus systemu Halspan, system przylgowy
ościeżnica metalowa stała.
drzwi jednoskrzydłowe:
szerokość „90” - „110” - 1004-1204 mm, max. wysokość 2271 mm.
Wersja 90 Plus (pozwala uzyskać światło przejścia min. 900 mm przy otwarciu skrzydła o kąt 90°) szer. 1024 mm.
drzwi dwuskrzydłowe pełne:
szerokość „90+60” - „110+110” - 1642-2342 mm, max. wysokość 2271 mm.
drzwi dwuskrzydłowe szklone: „90+60” - „100+100” - 1642-2142 mm, max. wysokość 2271 mm.
ościeżnica metalowa regulowana.
drzwi jednoskrzydłowe:
szerokość „90” - „110” - 1024-1224 mm, max. wysokość 2281 mm.
Wersja 90 Plus (pozwala uzyskać światło przejścia min. 900 mm przy otwarciu skrzydła o kąt 90°) szer. 1044 mm.
drzwi dwuskrzydłowe pełne:
szerokość „90+60” - „110+110” - 1662 - 2362 mm, max. wysokość 2281 mm.
drzwi dwuskrzydłowe szklone: „90+60” - „100+100” - 1662-2162 mm, max. wysokość 2281 mm.

WYKOŃCZENIE SKRZYDŁA Powierzchnia gładka malowana, fornirowana, pokryta laminatem CPL o grubości od 0,2 mm do 0,7 mm, laminatem HPL o grubości od 0,7 mm do 1 mm lub folią drewnopodobną. Dostępne są wystrój wykonane z ozdobnych listew profilowych, dekory aluminiowe.

PRZESZKLENIA Szymba przezroczysta o odporności ogniowej EI30 lub EI60. Ramka malowana, fornirowana lub oklejana folią w kolorze dopasowanym do koloru skrzydła.

OŚCIEŻNICE Ościeżnica malowana, fornirowana, oklejona laminatem CPL 0,15 mm, CPL 0,2 mm lub folią dopasowaną do kolorystyki skrzydła.
Drewniana stała sosnowa - opcjonalnie z listwami maskującymi, ćwierćwałkiem.

Drewniana regulowana z panelami poszerzającymi, opaskami kątowymi oraz listwą maskującą.
Metalowa stała lub regulowana EI30 PLUS lub EI60 PLUS.

AKCESORIA I WYPOSAŻENIE **Wyposażenie standardowe FR EI30 SR32:**
- 3 zawiasy obiektowe typu OBX firmy Eco Schulte
- dźwignia antypaniczna nawierzchniowa PHA 2102 firmy Dormakaba (str. 271)
- uszczelka opadająca

Wyposażenie standardowe EI30 Plus systemu Halspan:
- 3 lub 4 zawiasy czopowe regulowane w 3 płaszczyznach EXACTA 495 Ø16 firmy OTLAV
- drzwi jednoskrzydłowe - dźwignia antypaniczna nawierzchniowa PHA 2000 firmy Dormakaba lub dźwignia antypaniczna z zamkiem wpuszczanym PHA 2500 firmy Dormakaba
- drzwi dwuskrzydłowe - dźwignia antypaniczna nawierzchniowa PHA 2000 firmy Dormakaba
- uszczelka opadająca

Wyposażenie standardowe EI60 Plus systemu Halspan:
- 4 zawiasy czopowe regulowane w 3 płaszczyznach EXACTA 495 Ø16 firmy OTLAV
- drzwi jednoskrzydłowe - dźwignia antypaniczna nawierzchniowa PHA 2000 firmy Dormakaba lub dźwignia antypaniczna z zamkiem wpuszczanym PHA 2500 firmy Dormakaba
- drzwi dwuskrzydłowe - dźwignia antypaniczna nawierzchniowa PHA 2000 firmy Dormakaba
- uszczelka opadająca

Wyposażenie dodatkowe:
Drzwi FR EI30 SR32
- dekory aluminiowe, kontaktron, samozamykacz nawierzchniowy
Drzwi EI30 Plus systemu Halspan
- dekory aluminiowe, samozamykacz nawierzchniowy
Drzwi EI60 Plus systemu Halspan
- dekory aluminiowe, samozamykacz nawierzchniowy

CENA (zł)
netto/brutto
(VAT 23%)

SKRZYDŁO EI30 PLUS, EI60 PLUS, AKUSTIK 32 DB III KLASA MECHANICZNA DO OŚCIEŻNICY METALOWEJ



SKRZYDŁO EI30 PLUS

WERSJA	pełne	szklone (W1S, W2S, W3S)	szklone (W4S)	pełne	szklone	pełne/szklone
LAMINOWANE CPL 0,2 mm	1994/2452,62	4201/5167,23	4276/5259,48	4017/4940,91	7014/8627,22	5694/7003,62
LAMINOWANE HPL EGGER ST12	2494/3067,62	4701/5782,23	4776/5874,48	5017/6170,91	8014/9857,22	6694/8233,62
LAMINOWANE HPL EGGER UNI ST9	2394/2944,62	4601/5659,23	4676/5751,48	4817/5924,91	7814/9611,22	6494/7987,62
UNI MAT PLUS	1894/2329,62	4101/5044,23	4176/5136,48	3817/4694,91	6814/8381,22	5494/6757,62
LAMISTONE, SILKSTONE	1894/2329,62	4101/5044,23	4176/5136,48	3817/4694,91	6814/8381,22	5494/6757,62
SILKSTONE CPL 0,5 mm	2244/2760,12	4451/5474,73	4526/5566,98	4517/5555,91	7514/9242,22	6194/7618,62
MALOWANE 9003	2384/2932,32	4847/5961,81	4935/6070,05	4676/5751,48	8400/10332,00	6504/7999,92
MONO1 MAT	2534/3116,82	4997/6146,31	5085/6254,55	4976/6120,48	8700/10701,00	6804/8368,92
MONO2 MAT / BLACK MAT	2634/3239,82	5097/6269,31	5185/6377,55	5176/6366,48	8900/10947,00	7004/8614,92
FORNIROWANE A	2547/3132,81	5176/6366,48	5271/6483,33	4995/6143,85	8970/11033,10	6946/8543,58
FORNIROWANE B	2711/3334,53	5478/6737,94	5578/6860,94	6380/7847,40	9479/11659,17	7356/9047,88
FORNIROWANE C, D	2874/3535,02	5762/7087,26	5867/7216,41	5646/6944,58	10012/12314,76	7782/9571,86
SILKWOOD / REALWOOD	2874/3535,02	5762/7087,26	5867/7216,41	5646/6944,58	10012/12314,76	7782/9571,86

dymoszczelność - dopłata jednoskrzydłowe 100/123,00, dwuskrzydłowe 200/246,00

SKRZYDŁO EI60 PLUS

WERSJA	pełne	szklone (W1S, W3S)	szklone	pełne	szklone	pełne/szklone
LAMINOWANE CPL 0,2 mm	2642/3249,66	5258/6467,34	-	4230/5202,90	8342/10260,66	6286/7731,78
LAMINOWANE HPL EGGER ST12	3142/3864,66	5758/7082,34	-	5230/6432,90	9342/11490,66	7286/8961,78
LAMINOWANE HPL EGGER UNI ST9	3042/3741,66	5658/6959,34	-	5030/6186,90	9142/11244,66	7086/8715,78
UNI MAT PLUS	2542/3126,66	5158/6344,34	-	4030/4956,90	8142/10014,66	6086/7485,78
LAMISTONE, SILKSTONE	2542/3126,66	5158/6344,34	-	4030/4956,90	8142/10014,66	6086/7485,78
SILKSTONE CPL 0,5 mm	2892/3557,16	5508/6774,84	-	4730/5817,90	8842/10875,66	6786/8346,78
MALOWANE 9003	3231/3974,13	6171/7590,33	-	5170/6359,10	9854/12120,42	7512/9239,76
MONO1 MAT	3381/4158,63	6321/7774,83	-	5470/6728,10	10154/12489,42	7812/9608,76
MONO2 MAT / BLACK MAT	3481/4281,63	6421/7897,83	-	5670/6974,10	10354/12735,42	8012/9854,76
FORNIROWANE A	3451/4244,73	6591/8106,93	-	5520/6789,60	10521/12940,83	6946/8543,58
FORNIROWANE B	3650/4489,50	6954/8553,42	-	5857/7204,11	11107/13661,61	7356/9047,88
FORNIROWANE C, D	3866/4755,18	7322/9006,06	-	6209/7637,07	11721/14416,83	7782/9571,86
SILKWOOD / REALWOOD	3866/4755,18	7322/9006,06	-	6209/7637,07	11721/14416,83	7782/9571,86

dymoszczelność - dopłata jednoskrzydłowe 100/123,00, dwuskrzydłowe 200/246,00

SKRZYDŁO AKUSTIK 32 dB III KLASA MECHANICZNA

WERSJA	pełne	szklone (W1S, W2S, W3S)	szklone (W4S)	pełne	szklone	pełne/szklone
LAMINOWANE CPL 0,2 mm	1807/2222,61	4014/4937,22	4089/5029,47	3642/4479,66	6639/8165,97	5320/6543,60
UNI MAT PLUS	1707/2099,61	3914/4814,22	3989/4906,47	3442/4233,66	6439/7919,97	5120/6297,60
LAMISTONE, SILKSTONE	1707/2099,61	3914/4814,22	3989/4906,47	3442/4233,66	6439/7919,97	5120/6297,60
SILKSTONE CPL 0,5 mm	2057/2530,11	4264/5244,72	4339/5336,97	4142/5094,66	7139/8780,97	5820/7158,60
MALOWANE 9003	2191/2694,93	4654/5724,42	4742/5832,66	4291/5277,93	8015/9858,45	6119/7526,37
MONO1 MAT	2341/2879,43	4804/5908,92	4892/6017,16	4591/5646,93	8315/10227,45	6419/7895,37
MONO2 MAT / BLACK MAT	2441/3002,43	4904/6031,92	4992/6140,16	4791/5892,93	8515/10473,45	6619/8141,37
FORNIROWANE A	2359/2901,57	4988/6135,24	5084/6253,32	4620/5682,60	8595/10571,85	6572/8083,56
FORNIROWANE B	2524/3104,52	5291/6507,93	5391/6630,93	4936/6071,28	9105/11199,15	6982/8587,86
FORNIROWANE C, D	2687/3305,01	5575/6857,25	5680/6986,40	5272/6484,56	9637/11853,51	7408/9111,84
SILKWOOD / REALWOOD	2687/3305,01	5575/6857,25	5680/6986,40	5272/6484,56	9637/11853,51	7408/9111,84

Kolorystyka ościeżnic metalowych (str. 223)

Dopłata do koloru podstawowego biały RAL 9003 wg grup kolorystycznych RAL (str. 295).
Dopłata za niestandardowe kolory NCS - 1500/1845,00

Grupa I	Grupa II	Grupa III	Grupa IV	Grupa V
399/490,77	499/613,77	599/736,77	699/859,77	799/982,77

W celu spełnienia wymogów Krajowej Oceny Technicznej skrzydła sprzedawane są w komplecie z ościeżnicą metalową.

CENA (zł) netto/brutto (VAT 23%)

KOLORYSTYKA

OŚCIEŻNICE METALOWE

Standardowa kolorystyka dostępna w standardowej powierzchni wykończenia PÓŁMAT

KOLORY STANDARD



TABELA DOPŁAT KOLORYSTYKI RAL
brak możliwości wykonania ościeżnic w kolorystyce NCS
dopłata do sztuki ościeżnicy

Grupa kolorystyczna	(1-5 szt.)	(6-10 szt.)	(powyżej 10 szt.)
GRUPA I	+20%	+10%	+5%
GRUPA II	+30%	+20%	+10%
GRUPA III	+35%	+20%	+10%
GRUPA IV	+40%	+25%	+15%
GRUPA V	+60%	+60%	+60%

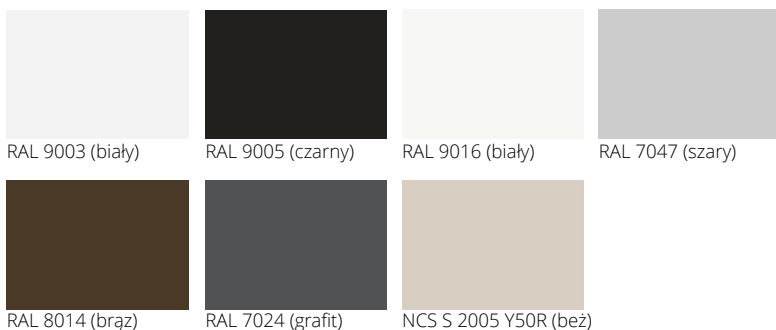

TABELA DOPŁAT – STRUKTURY

dopłata do ceny podstawowej ościeżnicy metalowej

system przylgowy	+20%
system bezprzylgowy	+10%
HARMONY w kolorze RAL 9003, RAL 9005	+10%

PALETA RAL PODZIAŁU KOLORÓW (dotyczy ościeżnic metalowych i aluminiowych)

GRUPA I

1000 1001 1002 1011 1013 1015 1019 1020 3009 4001 5000 5001 5004 5005 5007 5008 5009 5010 5011 5013 5014 5017 5019 5020 5021 5022 5023 5024 6000 6003
6004 6005 6006 6007 6008 6011 6012 6013 6014 6015 6019 6020 6026 6027 6033 6034 7000 7001 7002 7003 7004 7005 7006 7008 7009 7010 7011 7012 7013 7015
7016 7021 7022 7023 7026 7030 7031 7032 7033 7034 7035 7036 7037 7038 7039 7040 7042 7043 7044 7045 7046 8000 8001 8002 8003 8004 8007 8011 8012 8015
8017 8019 8022 8023 8024 8025 8028 9001 9002 9010 1024HR 6021HR 9004HR 9005HR

GRUPA II

1014 3000 3001 3002 3004 3007 3011 3013 3016 4002 4008 5002 5003 5012 5015 5018 6017 6022 6025 6029 9018 3031HR4005HR4006HR6002HR8008HR

GRUPA III

3003 3005 3020 3022 6010 6018 6024 1024HR4004HR4010HR6032HR

GRUPA IV

3012 3014 6001 6028 3027HR4003HR4007HR6037HR

GRUPA V

1003 1004 1005 1006 1016 1017 1018 1021 1023 1027 1032 1033 1034 1037 2000 2001 2002 2004 2009 2010 2011 2012 3018 1027HR1028HR2003HR2008HR3028HR 9006

Kolorystyka RAL ościeżnic metalowych oraz ościeżnic aluminiowych różni się od kolorystyki RAL skrzydeł drzwiowych malowanych z uwagi na różną technologię aplikacji materiału.

Kolory laminatów CPL 0,15 i CPL 0,2 POL-SKONE

	CPL 0,15	CPL 0,2	CPL 0,5	CPL 0,7	kolorystyka ościeżnica metalowa
szary jasny	kod 289	kod 222	kod 922	kod 722	RAL 7035
antracyt	kod 531	kod 821	kod 926	kod 726	RAL 7024
czarny	-	kod 844	kod 946	kod 746	RAL 9005
biały	-	kod 820	kod 945	kod 745	RAL 9016
super biały	kod 213	-	-	-	RAL 9003

- **stałe lub regulowane**
- **drewniane, stalowe lub z MDF**
- **opaski łączone pod kątem 45° i 90°**
- **do drzwi wewnętrznych, wejściowych, technicznych**
- **system przylgowy, ukryty, bezprzylgowy, odwrotnej przyłgi**

OŚCIEŻNICE

Podstawowym kryterium rozróżniającym ościeżnice jest ich konstrukcja, która może być stała lub regulowana.

Dobrze dobrana powinna pasować zarówno pod względem technicznym – do grubości muru, jak i estetycznym – do stylu wnętrza oraz wzoru i koloru skrzydła drzwiowego.







ościeżnica REGULOWANA METALOWA DO DRZWI EI30 PLUS, EI60 PLUS

DEDYKOWANA DO

Skrzydeł przeciwpożarowych EI30 PLUS, EI60 PLUS

KOLORYSTYKA

Ościeżnica malowana farbą proszkową.
Kolory standard: biały (RAL 9003), czarny (RAL 9005), biały (RAL 9016), szary (RAL 7047), brąz (RAL 8014), grafit (RAL 7024), beż (NCS S 2005 Y50R)
Pozostałe kolory wg palet RAL dostępne za dopłatą - wg tabeli dopłat (str. 223)

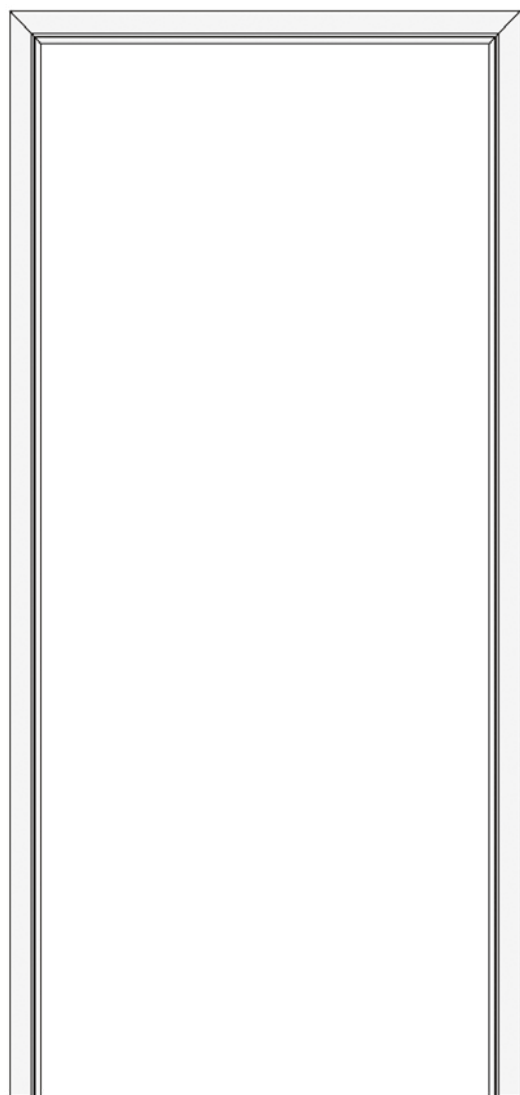

Konieczność podkucia otworu w ścianie pod puszkę osłonową.

Ościeżnica wykonana z blachy o grubości 1,5 mm.

symbol	zakres mm	drzwi jednoskrzydłowe EI30 PLUS (str. 214)		
		„90”	„100”	„110”
S30	100-130	1504/1849,92	1580/1943,40	1658/2039,34
S31	130-160	1504/1849,92	1580/1943,40	1658/2039,34
S32	160-190	1512/1859,76	1590/1955,70	1847/2271,81
S33	190-220	1676/2061,48	1761/2166,03	1854/2280,42
S34	220-250	1683/2070,09	1769/2175,87	1854/2280,42
S35	250-280	1683/2070,09	1769/2175,87	1863/2291,49
S36	280-310	1692/2081,16	1778/2186,94	1863/2291,49
S37	310-340	1692/2081,16	1778/2186,94	1863/2291,49
S38	340-370	1698/2088,54	1785/2195,55	1870/2300,10
S39	370-400	1698/2088,54	1785/2195,55	1870/2300,10

do dwuskrzydłowych dopłata +50%

symbol	zakres mm	drzwi jednoskrzydłowe EI60 PLUS (str. 210)		
		„90”	„100”	„110”
S60	100-130	1530/1881,90	1607/1976,61	1683/2070,09
S61	130-160	1530/1881,90	1607/1976,61	1683/2070,09
S62	160-190	1530/1881,90	1607/1976,61	1683/2070,09
S63	190-220	1702/2093,46	1785/2195,55	1870/2300,10
S64	220-250	1710/2103,30	1795/2207,85	1882/2314,86
S65	250-280	1710/2103,30	1795/2207,85	1882/2314,86
S66	280-310	1717/2111,91	1803/2217,69	1888/2322,24
S67	310-340	1727/2124,21	1820/2238,60	1907/2345,61
S68	340-370	1727/2124,21	1820/2238,60	1907/2345,61
S69	370-400	1727/2124,21	1820/2238,60	1907/2345,61

do dwuskrzydłowych dopłata +50%

DOPLATY

wzmocnienie pod elektrozaczep	80/98,40
wzmocnienie pod samozamykacz kryty GEZE BOXER 2-4; ITS 96 2-4; ITS 96 3-6	50/61,50
kontaktron MC 250 wpuszczany	53/65,19
kołnierz montażowy MC200-S19 do kontaktronu (kolor biały) (do ościeżnic metalowych)	30/36,90

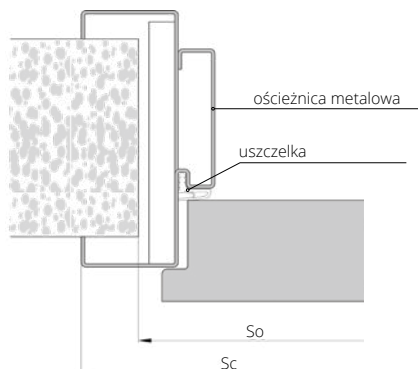

SZEROKOŚĆ

drzwi jednoskrzydłowe					drzwi dwuskrzydłowe				
typ	So	Sc	Ho	Hc	typ	So	Sc	Ho	Hc
„60”	665	724	2055	2081	„120”	1303	1362	2055	2081
„70”	765	824			„130”	1403	1462		
„80”	865	924			„140”	1503	1562		
„90”	965	1024			„150”	1603	1662		
„90” plus	985	1044			„160”	1703	1762		
„100”	1065	1124			„170”	1803	1862		
„110”	1165	1224			„180”	1903	1962		
					„190”	2003	2062		
					„200”	2103	2162		

* szerokość 90 plus pozwala uzyskać światło przejścia min. 900 mm w przypadku otwarcia skrzydła o kąt 90°.

So - szerokość otworu montażowego
Sc - szerokość całkowita ościeżnicy

Ho - wysokość otworu montażowego
Hc - wysokość całkowita ościeżnicy

CENA (zł) netto/brutto (VAT 23%)



ościeżnica REGULOWANA METALOWA DUO DO DRZWI EI30 PLUS, EI60 PLUS

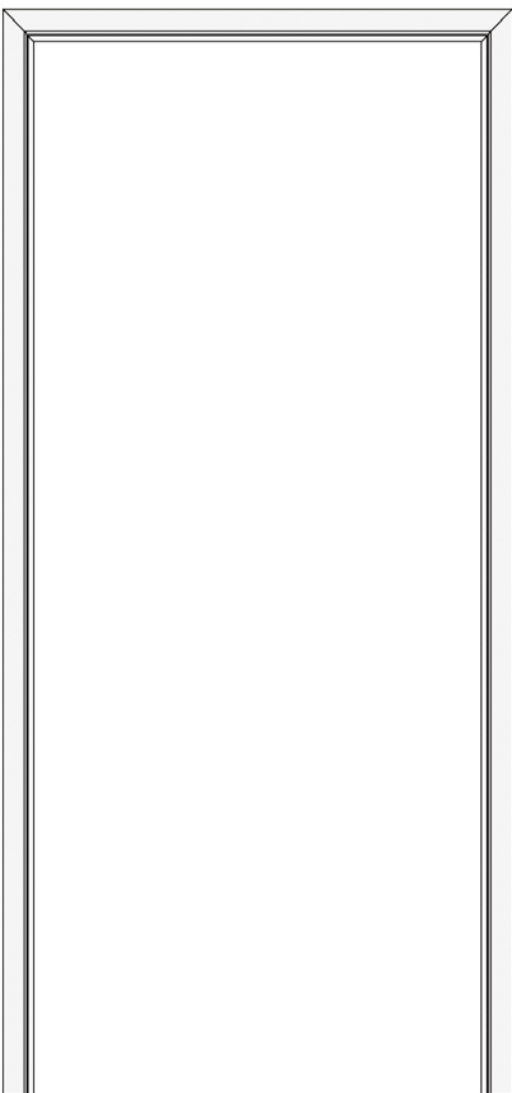

Konieczność podkucia otworu w ścianie pod puszkę osłonową.

Ościeżnica wykonana z blachy o grubości 1,5 mm.

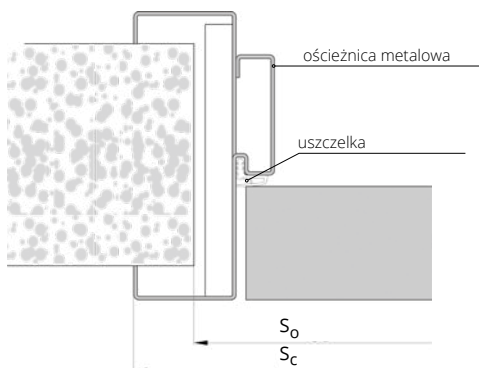

So – szerokość otworu montażowego
Sc – szerokość całkowita ościeżnicy
Ho – wysokość otworu montażowego
Hc – wysokość całkowita ościeżnicy

CENA (zł) netto/brutto (VAT 23%)

DEDYKOWANA DO

Skrzydeł przeciwpożarowych EI30 PLUS, EI60 PLUS

KOLORYSTYKA

Ościeżnice metalowe DUO wyposażone w zawiasy obiektowe OBX ECO SCHULTE. Zawiasy kryte TECTUS firmy Simonswerk za dopłatą (str. 270)

Ościeżnica malowana farbą proszkową. Kolory standard: biały (RAL 9003), czarny (RAL 9005), biały (RAL 9016), szary (RAL 7047), brąz (RAL 8014), grafit (RAL 7024), beż (NCS S 2005 Y50R). Pozostałe kolory wg palet RAL dostępne za dopłatą - wg tabeli dopłat (str. 223)

symbol	zakres mm	drzwi jednoskrzydłowe EI30 PLUS (str. 216)		
		„90”	„100”	„110”
D30	100-130	1915/2355,45	2001/2461,23	2147/2640,81
D31	130-160	1915/2355,45	2001/2461,23	2147/2640,81
D32	160-190	1923/2365,29	2009/2471,07	2155/2650,65
D33	190-220	2087/2567,01	2198/2703,54	2336/2873,28
D34	220-250	2087/2567,01	2198/2703,54	2336/2873,28
D35	250-280	2087/2567,01	2198/2703,54	2336/2873,28
D36	280-310	2319/2852,37	2431/2990,13	2569/3159,87
D37	310-340	2319/2852,37	2431/2990,13	2569/3159,87
D38	340-370	2319/2852,37	2431/2990,13	2569/3159,87
D39	370-400	2319/2852,37	2431/2990,13	2569/3159,87

do dwuskrzydłowych dopłata +50%

symbol	zakres mm	drzwi jednoskrzydłowe EI60 PLUS (str. 212)		
		„90”	„100”	„110”
D60	100-130	1915/2355,45	2001/2461,23	2147/2640,81
D61	130-160	1915/2355,45	2001/2461,23	2147/2640,81
D62	160-190	1923/2365,29	2009/2471,07	2155/2650,65
D63	190-220	2087/2567,01	2198/2703,54	2336/2873,28
D64	220-250	2087/2567,01	2198/2703,54	2336/2873,28
D65	250-280	2087/2567,01	2198/2703,54	2336/2873,28
D66	280-310	2319/2852,37	2431/2990,13	2569/3159,87
D67	310-340	2319/2852,37	2431/2990,13	2569/3159,87
D68	340-370	2319/2852,37	2431/2990,13	2569/3159,87
D69	370-400	2319/2852,37	2431/2990,13	2569/3159,87

do dwuskrzydłowych dopłata +50%

DOPLATY

wzmocnienie pod elektrozaczep	80/98,40
wzmocnienie pod samozamykacz kryty GEZE BOXER 2-4; ITS 96 2-4; ITS 96 3-6	50/61,50
dopłata za zawiasy	str. 271
kontaktron MC 250 wpuszczany	53/65,19
kołnierz montażowy MC200-S19 do kontaktronu (kolor biały) (do ościeżnic metalowych)	30/36,90

SZEROKOŚĆ

drzwi jednoskrzydłowe			drzwi dwuskrzydłowe		
typ	Sc	So	typ	Sc	So
„60”	724	665	„120”	1340	1280
„70”	824	765	„130”	1440	1380
„80”	924	865	„140”	1540	1480
„90”	1024	965	„150”	1640	1580
„90” plus	1084	1025	„160”	1740	1680
„100”	1124	1065	„170”	1840	1780
„110”	1224	1165	„180”	1940	1880
			„190”	2040	1980
			„200”	2140	2080

WYSOKOŚĆ

Ho	Hc
2055	2081

* szerokość 90 plus pozwala uzyskać światło przejścia min. 900 mm w przypadku otwarcia skrzydła o kąt 90°.



ościeżnica STAŁA METALOWA DO DRZWI EI30 PLUS, EI60 PLUS

DEDYKOWANA DO

Skrzydeł przeciwpożarowych EI30 PLUS, EI60 PLUS

KOLORYSTYKA

Ościeżnica malowana farbą proszkową.
Kolory standard: biały (RAL 9003), czarny (RAL 9005), biały (RAL 9016), szary (RAL 7047), brąz (RAL 8014), grafit (RAL 7024), beż (NCS S 2005 Y50R)
Pozostałe kolory wg palet RAL dostępne za dopłatą - wg tabeli dopłat (str. 223)

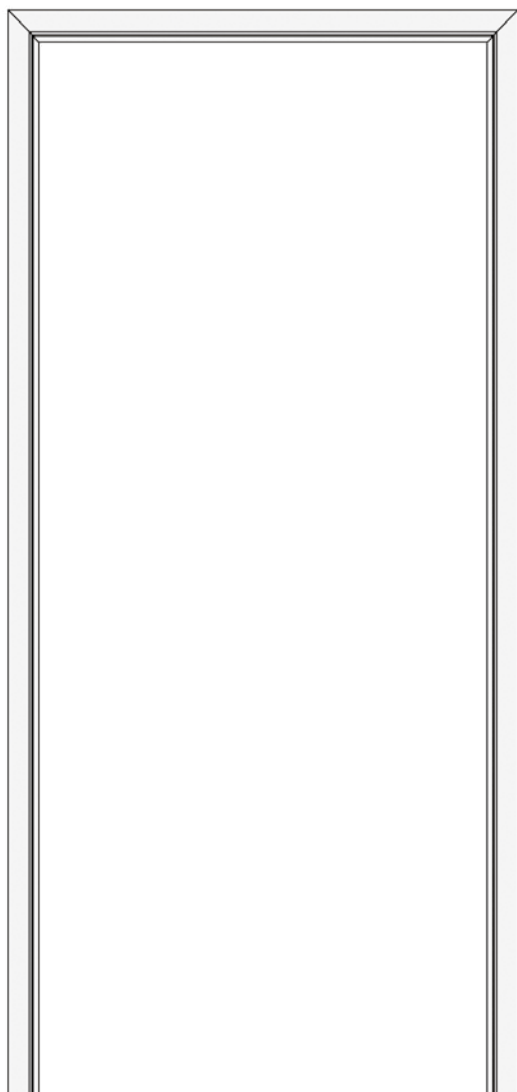

symbol	zakres mm	drzwi jednoskrzydłowe EI30 PLUS (str. 214)		
		„90”	„100”	„110”
UD EI30 PLUS	100	1060 /1303,80	1117 /1373,91	1165 /1432,95
standardowy zakres 100 mm szerokości 100-150 mm dostępne po konsultacji z Działem Handlowym				
do dwuskrzydłowych dopłata +50%				

symbol	zakres mm	drzwi jednoskrzydłowe EI60 PLUS (str. 210)		
		„90”	„100”	„110”
UD EI60 PLUS	100	1140 /1402,20	1204 /1480,92	1252 /1539,96
standardowy zakres 100 mm szerokości 100-150 mm dostępne po konsultacji z Działem Handlowym				
do dwuskrzydłowych dopłata +50%				

DOPLATY

wzmocnienie pod elektrozaczep	80 /98,40
wzmocnienie pod samozamykacz kryty GEZE BOXER 2-4; ITS 96 2-4; ITS 96 3-6	50 /61,50
kontaktron MC 250 wpuszczany	53 /65,19
kołnierz montażowy MC200-S19 do kontaktronu (kolor biały) (do ościeżnic metalowych)	30 /36,90

Konieczność podkucia otworu w ścianie pod puszkę osłonową.

Ościeżnica wykonana z blachy o grubości 1,5 mm.

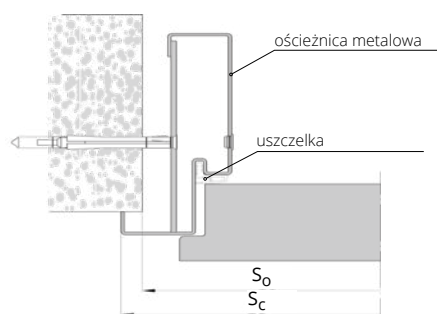

SZEROKOŚĆ

drzwi jednoskrzydłowe					drzwi dwuskrzydłowe				
typ	S ₀	S _c	H ₀	H _c	typ	S ₀	S _c	H ₀	H _c
„60”	680	704	2060	2071	„120”	1320	1342	2060	2071
„70”	780	804			„130”	1420	1442		
„80”	880	904			„140”	1520	1542		
„90”	980	1004			„150”	1620	1642		
„90” plus	1000	1024			„160”	1720	1742		
„100”	1080	1104			„170”	1820	1842		
„110”	1180	1204	„180”	1920	1942				
					„190”	2020	2042		
					„200”	2120	2142		

* szerokość 90 plus pozwala uzyskać światło przejścia min. 900 mm w przypadku otwarcia skrzydła o kąt 90°.



ościeżnica **STAŁA**

METALOWA DUO DO DRZWI EI30 PLUS, EI60 PLUS

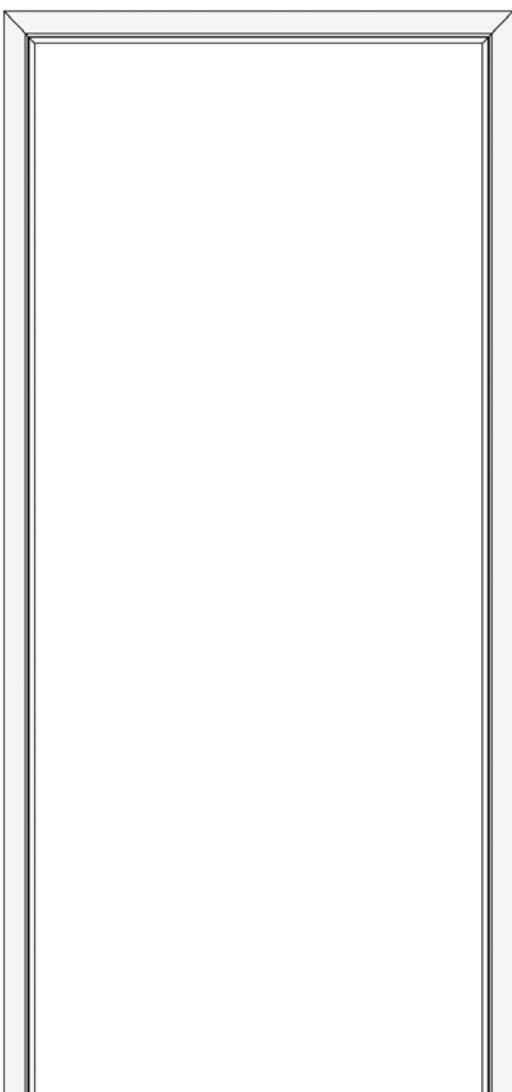

Konieczność podkucia otworu w ścianie pod puszkę osłonową.

Ościeżnica wykonana z blachy o grubości 1,5 mm.

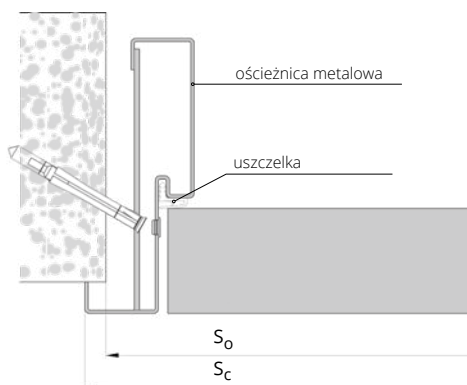

DEDYKOWANA DO

Skrzydeł przeciwpożarowych EI30 PLUS, EI60 PLUS

Ościeżnice metalowe DUO przystosowane pod zawiasy obiektowe OBX ECO SCHULTE lub pod zawiasy kryte TECTUS firmy Simonswerk (opcja za dopłatą) (str. 270)

KOLORYSTYKA

Ościeżnica malowana farbą proszkową.
Kolory standard: biały (RAL 9003), czarny (RAL 9005), biały (RAL 9016), szary (RAL 7047), brąz (RAL 8014), grafit (RAL 7024), beż (NCS S 2005 Y50R)
Pozostałe kolory wg palet RAL dostępne za dopłatą - wg tabeli dopłat (str. 223)

symbol	zakres mm	drzwi jednoskrzydłowe EI30 PLUS (str. 216)		
		„90”	„100”	„110”
UD EI30 PLUS	100	1438 /1768,74	1494 /1837,62	1621 /1993,83
standardowy zakres 100 mm szerokości 100-150 mm dostępne po konsultacji z Działem Handlowym do dwuskrzydłowych dopłata +50%				

symbol	zakres mm	drzwi jednoskrzydłowe EI60 PLUS (str. 212)		
		„90”	„100”	„110”
UD EI60 PLUS	100	1438 /1768,74	1494 /1837,62	1621 /1993,83
standardowy zakres 100 mm szerokości 100-150 mm dostępne po konsultacji z Działem Handlowym do dwuskrzydłowych dopłata +50%				

DOPLATY

wzmocnienie pod elektrozaczep	80 /98,40
wzmocnienie pod samozamykacz kryty GEZE BOXER 2-4; ITS 96 2-4; ITS 96 3-6	50 /61,50
dopłata za zawiasy	str. 271
kontaktron MC 250 wpuszczany	53 /65,19
kolnierz montażowy MC200-S19 do kontaktronu (kolor biały) (do ościeżnic metalowych)	30 /36,90

SZEROKOŚĆ

drzwi jednoskrzydłowe			drzwi dwuskrzydłowe		
typ	S _c	S ₀	typ	S ₀	S _c
„60”	724	680	„120”	1296	1340
„70”	824	780	„130”	1396	1440
„80”	924	880	„140”	1496	1540
„90”	1024	980	„150”	1596	1640
„90”plus	1084	1040	„160”	1696	1740
„100”	1124	1080	„170”	1796	1840
„110”	1224	1180	„180”	1896	1940
			„190”	1996	2040
			„200”	2096	2140

WYSOKOŚĆ

H ₀	H _c
2060	2081

* szerokość 90 plus pozwala uzyskać światło przejścia min. 900 mm w przypadku otwarcia skrzydła o kąt 90°.



ościeżnica **STAŁA**

METALOWA DUO SYSTEM POL-SKONE

**UWAGA! W CENIE OŚCIEŻNICY METALOWEJ DUO
ZAWIERAJĄ SIĘ ZAWIASY KRYTE DUO**

DEDYKOWANA DO

Drzwi wewnętrzne

Ościeżnica metalowa bezprylgowa przystosowana pod zawiasy kryte DUO, wykonana z blachy o grubości 1,5 mm.

KOLORYSTYKA

Ościeżnica malowana farbą proszkową.
Kolory standard: biały (RAL 9003), czarny (RAL 9005), biały (RAL 9016), szary (RAL 7047), brąz (RAL 8014), grafit (RAL 7024), beż (NCS S 2005 Y50R)
Pozostałe kolory wg palet RAL dostępne za dopłatą - wg tabeli dopłat (str. 223)



drzwi jednoskrzydłowe

drzwi dwuskrzydłowe

symbol	zakres w mm	drzwi jednoskrzydłowe			drzwi dwuskrzydłowe		
		„60”÷„80”	„90”	„100”÷„110”	„60”÷„60”, „60”÷„70”, „60”÷„80”, „70”÷„70”, „70”÷„80”	„90”÷„60”	„160”÷„200”
FD93	101	1068/1313,64	1188/1461,24	1325/1629,75	1662/2044,26	1907/2345,61	2240/2755,20
ilość zawiasów krytych		2 szt.	3 szt.	3 szt.	4 szt.	6 szt.	6 szt.

DOPLATY

ościeżnica krótsza o 50 mm lub 100 mm	+10%
ościeżnica wyższa o 50 mm	+5%
ościeżnica wyższa o 100 mm	+10%
ościeżnica wyższa o 150 mm	+15%
ościeżnica wyższa o 200 mm	+20%
wzmocnienie pod samozamykacz nawierzchniowy	25/30,75
wzmocnienie pod samozamykacz kryty GEZE BOXER 2-4; ITS 96 2-4	50/61,50
zawias DUO do ościeżnicy metalowej (kryty) - 1 szt.	110/135,30
elektrozaczep BIRA z wysłizgiem (rewersyjny) F12R-C (12V DC) (w tym blacha zaczepowa SPEC-727 i przystosowanie pod elektrozaczep)*	310/381,30
elektrozaczep BIRA z wysłizgiem (awersyjny) F12U-C (12V AC/DC) (w tym blacha zaczepowa SPEC-727 i przystosowanie pod elektrozaczep)*	270/332,10
kontaktron MC 250 wpuszczany	53/65,19
kołnierz montażowy MC200-S19 do kontaktronu (kolor biały) (do ościeżnic metalowych)	30/36,90

*do skrzydeł wyposażonych w zamek ECO Schulte GBS 12 dopłata **+50/61,50**

W przypadku ościeżnic wyposażonych w elektrozaczep konieczność zwiększenia szerokości otworu montażowego dodatkowo o 5 mm.

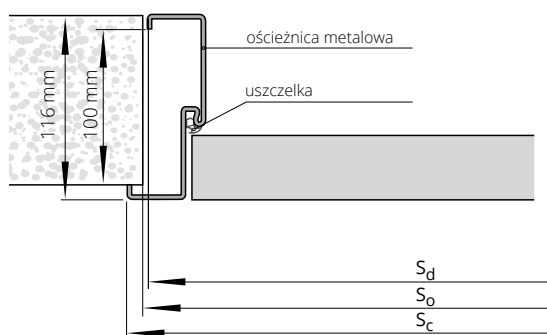

SZEROKOŚĆ

drzwi jednoskrzydłowe				drzwi dwuskrzydłowe			
typ	S _o	S _d	S _c	typ	S _o	S _d	S _c
„60”	685	675	701	„120”	1300	1290	1316
„70”	785	775	801	„130”	1400	1390	1416
„80”	885	875	901	„140”	1500	1490	1516
„80”plus	910	900	926	„150”	1600	1590	1616
„90”	985	975	1001	„160”	1700	1690	1716
„90”plus	1010	1000	1026	„170”	1800	1790	1816
„100”	1085	1075	1101	„180”	1900	1890	1916
„110”	1185	1175	1201	„190”	2000	1990	2016
				„200”	2100	2090	2116

WYSOKOŚĆ

	H _o	H _c	H _d
	2060	2068	2055

S_d - szerokość drzwi po zewnętrznej stronie ościeżnicy
S_o - szerokość otworu montażowego
S_c - szerokość całkowita ościeżnicy

H_d - wysokość drzwi po zewnętrznej stronie ościeżnicy
H_o - wysokość otworu montażowego
H_c - wysokość całkowita ościeżnicy

CENA (zł) **netto**/brutto (VAT 23%)



ościeżnica STAŁA METALOWA SYSTEM POL-SKONE

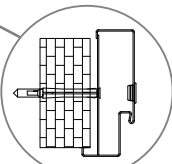
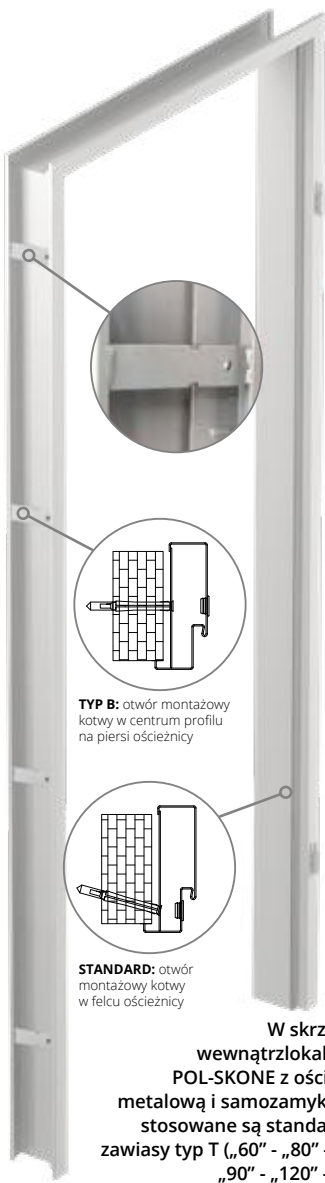

TYP B: otwór montażowy kotwy w centrum profilu na pierś ościeżnicy

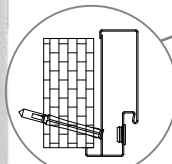

STANDARD: otwór montażowy kotwy w felcu ościeżnicy

W skrzydłach wewnątrzlokalowych POL-SKONE z ościeżnicą metalową i samozamykaczem stosowane są standardowo zawiasy typ T („60” - „80” - 3 szt., „90” - „120” - 4 szt.)

Konieczność podkucia otworu w ścianie pod puszkę osłonową.

S_d – szerokość drzwi po zewnętrznej stronie ościeżnicy
S_o – szerokość otworu montażowego
S_c – szerokość całkowita ościeżnicy

H_d – wysokość drzwi po zewnętrznej stronie ościeżnicy
H_o – wysokość otworu montażowego
H_c – wysokość całkowita ościeżnicy

DEDYKOWANA DO

Drzwi wewnątrzlokalowych

Ościeżnice metalowe w zależności od typu wykonane z blachy o grubości:

FD14 - grubość 1,5 mm

FD12 - grubość 1,5 mm

KOLORYSTYKA

Ościeżnica malowana farbą proszkową.

Kolory standard: biały (RAL 9003), czarny (RAL 9005), biały (RAL 9016), szary (RAL 7047), brąz (RAL 8014), grafit (RAL 7024), beż (NCS S 2005 Y50R)

Pozostałe kolory wg palet RAL dostępne za dopłatą - wg tabeli dopłat (str. 223)



typ ościeżnicy	drzwi jednoskrzydłowe		drzwi dwuskrzydłowe	
	„60”±„80”	„90”±„120”	„120”±„150”	„160”±„200”
FD14 mała	474/583,02	510/627,30	625/768,75	856/1052,88
FD12 duża*	597/734,31	655/805,65	778/956,94	1035/1273,05

DOPLATY

*** możliwość zamówienia otworów montażowych na powierzchni ościeżnicy**

ościeżnica krótsza o 50 mm lub 100 mm	+10%
ościeżnica wyższa o 50 mm	+5%
ościeżnica wyższa o 100 mm	+10%
ościeżnica wyższa o 150 mm	+15%
ościeżnica wyższa o 200 mm	+20%
próg ze stali nierdzewnej do ościeżnicy FD12 - 1 szt.	170/209,10
wzmocnienie pod samozamykacz nawierzchniowy	25/30,75
dodatkowy zawias typ M do ościeżnicy metalowej (szer. „60”-„80”) - 1 szt.	17/20,91
zamiana zawiasu na typ T do ościeżnicy metalowej (szer. „60”-„80”) - 1 szt.	30/36,90
elektrozaczep awersyjny BIRA F12U (12V AC/DC) w tym blacha zaczepowa i przystosowanie pod elektrozaczep	270/332,10
elektrozaczep rewersyjny BIRA F12R (12V DC) w tym blacha zaczepowa i przystosowanie pod elektrozaczep	310/381,30
kontaktron MC 250 wpuszczany	53/65,19
kołnierz montażowy MC200-S19 do kontaktronu (kolor biały) (do ościeżnic metalowych)	30/36,90

SZEROKOŚĆ FD14

typ	drzwi jednoskrzydłowe			drzwi dwuskrzydłowe			
	S _o	S _d	S _c	typ	S _o	S _d	S _c
„60”	673	633	697	„120”	1307	1267	1331
„70”	773	733	797	„130”	1407	1367	1431
„80”	873	833	897	„140”	1507	1467	1531
„80”plus	883	843	907	„150”	1607	1567	1631
„90”	973	933	997	„160”	1707	1667	1731
„90”plus	983	943	1007	„170”	1807	1767	1831
„100”	1073	1033	1097	„180”	1907	1867	1931
„110”	1173	1133	1197	„190”	2007	1967	2031
„120”	1273	1233	1297	„200”	2107	2067	2131

WYSOKOŚĆ

	H _d	H _o	H _c
	2036	2046	2068

SZEROKOŚĆ FD12

typ	drzwi jednoskrzydłowe			drzwi dwuskrzydłowe			
	S _o	S _d	S _c	typ	S _o	S _d	S _c
„60”	681	671	697	„120”	1315	1305	1331
„70”	781	771	797	„130”	1415	1405	1431
„80”	881	871	897	„140”	1515	1505	1531
„80”plus	891	881	907	„150”	1615	1605	1631
„90”	981	971	997	„160”	1715	1705	1731
„90”plus	991	981	1007	„170”	1815	1805	1831
„100”	1081	1071	1097	„180”	1915	1905	1931
„110”	1181	1171	1197	„190”	2015	2005	2031
„120”	1281	1271	1297	„200”	2115	2105	2131

WYSOKOŚĆ

	H _d	H _o	H _c
	2055	2060	2068

W przypadku ościeżnic wyposażonych w elektrozaczep konieczność zwiększenia szerokości otworu montażowego dodatkowo o 5 mm.

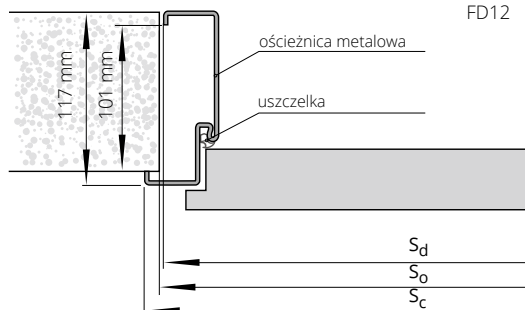
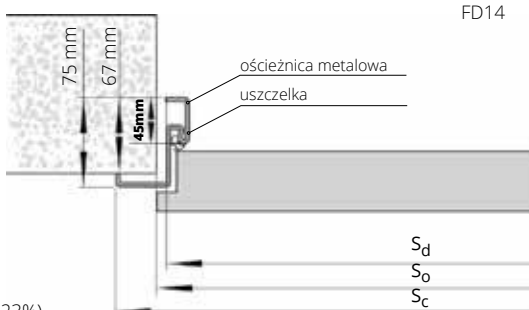



ościeżnica REGULOWANA METALOWA DUO SYSTEM POL-SKONE

UWAGA! W CENIE OŚCIEŻNICY METALOWEJ DUO ZAWIERAJĄ SIĘ ZAWIASY KRYTE DUO

DEDYKOWANA DO

Drzwi wewnętrzne lokalowych

Ościeżnica metalowa bezprylgowa przystosowana pod zawiasy kryte DUO. Ościeżnica wykonana z blachy o grubości 1,5 mm.

KOLORYSTYKA

Ościeżnica malowana farbą proszkową. Kolory standard: biały (RAL 9003), czarny (RAL 9005), biały (RAL 9016), szary (RAL 7047), brąz (RAL 8014), grafit (RAL 7024), beż (NCS S 2005 Y50R). Pozostałe kolory wg palet RAL dostępne za dopłatą - wg tabeli dopłat (str. 223)



symbol	zakres w mm	drzwi jednoskrzydłowe			drzwi dwuskrzydłowe		
		„60” - „80”	„90”	„100” - „110”	„60”+„60”, „60”+„70”, „60”+„80”, „70”+„70”, „70”+„80”	„90”+„60”	„160”-„200”
F71	110-140	1418/1744,14	1549/1905,27	1792/2204,16	2202/2708,46	2464/3030,72	2873/3533,79
F72	140-170	1484/1825,32	1615/1986,45	1862/2290,26	2269/2790,87	2528/3109,44	2936/3611,28
F73	170-200	1553/1910,19	1683/2070,09	1917/2357,91	2334/2870,82	2593/3189,39	3002/3692,46
F74	200-230	1617/1988,91	1744/2145,12	1991/2448,93	2400/2952,00	2659/3270,57	3053/3755,19
F75	230-260	1682/2068,86	1811/2227,53	2121/2608,83	2464/3030,72	2724/3350,52	3068/3773,64
F76	260-290	1839/2261,97	1877/2308,71	2187/2690,01	2582/3175,86	2842/3495,66	3198/3933,54
F77	290-320	1860/2287,80	1990/2447,70	2252/2769,96	2597/3194,31	2856/3512,88	3266/4017,18
F78	320-350	1877/2308,71	2007/2468,61	2319/2852,37	2659/3270,57	2919/3590,37	3328/4093,44
F79	350-380	1945/2392,35	2075/2552,25	2383/2931,09	2726/3352,98	2987/3674,01	3394/4174,62
ilość zawiasów krytych		2 szt.	3 szt.	3 szt.	4 szt.	6 szt.	6 szt.

UWAGA! W cenę wliczone zawiasy DUO do ościeżnicy metalowej.

DOPLATY

ościeżnica krótsza o 50 mm lub 100 mm	+10%
ościeżnica wyższa o 50 mm	+5%
ościeżnica wyższa o 100 mm	+10%
ościeżnica wyższa o 150 mm	+15%
ościeżnica wyższa o 200 mm	+20%
wzmocnienie pod samozamykacz nawierzchniowy	25/30,75
zawias DUO do ościeżnicy metalowej (kryty) - 1 szt.	110/135,30
elektrozaczep BIRA z wysłizgiem (rewersyjny) F12R-C (12V DC) (w tym blacha zaczepowa SPEC-727 i przystosowanie pod elektrozaczep)*	310/381,30
elektrozaczep BIRA z wysłizgiem (awersyjny) F12U-C (12V AC/DC) (w tym blacha zaczepowa SPEC-727 i przystosowanie pod elektrozaczep)*	270/332,10
dotatkowa regulacja ZOx do ościeżnicy regulowanej bezprylgowej (zwiększenie zakresu szerokości muru 650 mm)	390/479,70
kontaktron MC 250 wpuszczany	53/65,19
kołnierz montażowy MC200-S19 do kontaktronu (kolor biały) (do ościeżnic metalowych)	30/36,90

*do skrzydeł wyposażonych w zamek ECO Schulte GBS 12 dopłata +50/61,50

SZEROKOŚĆ

typ	drzwi jednoskrzydłowe		drzwi dwuskrzydłowe		
	S _c	S _o	S _c	S _o	
„60”	721	693	„120”	1336	1308
„70”	821	793	„130”	1436	1408
„80”	921	893	„140”	1536	1508
„80”plus	946	918	„150”	1636	1608
„90”	1021	993	„160”	1736	1708
„90”plus	1046	1018	„170”	1836	1808
„100”	1121	1093	„180”	1936	1908
„110”	1221	1193	„190”	2036	2008
			„200”	2136	2108

WYSOKOŚĆ

H _o	H _c
2065	2078

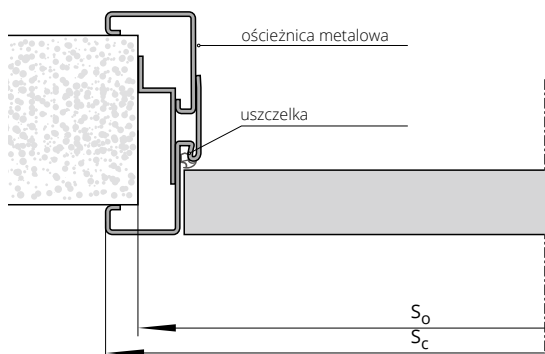

So – szerokość otworu montażowego
Sc – szerokość całkowita ościeżnicy

Ho – wysokość otworu montażowego
Hc – wysokość całkowita ościeżnicy

CENA (zł) **netto**/brutto (VAT 23%)



ościeżnica REGULOWANA METALOWA SYSTEM POL-SKONE



DEDYKOWANA DO

Drzwi wewnątrzlokalowych

Ościeżnica wykonana z blachy o grubości 1,5 mm.

KOLORYSTYKA

Ościeżnica malowana farbą proszkową.
Kolory standard: biały (RAL 9003), czarny (RAL 9005), biały (RAL 9016), szary (RAL 7047), brąz (RAL 8014), grafit (RAL 7024), beż (NCS S 2005 Y50R)
Pozostałe kolory wg palet RAL dostępne za dopłatą - wg tabeli dopłat (str. 223)



symbol	zakres mm	drzwi jednoskrzydłowe		drzwi dwuskrzydłowe	
		„60”÷„80”	„90”÷„120”	„120”÷„150”	„160”÷„200”
ZO1	95-125	941 /1157,43	1083 /1332,09	1270 /1562,10	1490 /1832,70
ZO2	125-155	1005 /1236,15	1152 /1416,96	1335 /1642,05	1559 /1917,57
ZO3	155-185	1073 /1319,79	1217 /1496,91	1400 /1722,00	1624 /1997,52
ZO4	185-215	1183 /1455,09	1282 /1576,86	1466 /1803,18	1688 /2076,24
ZO5	215-245	1200 /1476,00	1344 /1653,12	1532 /1884,36	1753 /2156,19
ZO6	245-275	1270 /1562,10	1411 /1735,53	1597 /1964,31	1822 /2241,06
ZO7	275-305	1335 /1642,05	1476 /1815,48	1662 /2044,26	1886 /2319,78
ZO8	305-335	1400 /1722,00	1543 /1897,89	1726 /2122,98	1951 /2399,73
ZO9	335-365	1466 /1803,18	1610 /1980,30	1791 /2202,93	2019 /2483,37

DOPLATY

ościeżnica krótsza o 50 mm lub 100 mm	+10%
ościeżnica wyższa o 50 mm	+5%
ościeżnica wyższa o 100 mm	+10%
ościeżnica wyższa o 150 mm	+15%
ościeżnica wyższa o 200 mm	+20%
wzmocnienie pod samozamykacz nawierzchniowy	25/30,75
dotychczasowy zawias M do ościeżnicy metalowej (szer. „60”÷„80”) - 1 szt.	17/20,91
zamiana zawiasu na typ T do ościeżnicy metalowej (szer. „60”÷„80”) - 1 szt.	30/36,90
elektrozaczep awersyjny BIRA F12U (12V AC/DC) w tym blacha zaczeppowa i przystosowanie pod elektrozaczep	270/332,10
elektrozaczep rewersyjny BIRA F12R (12V DC) w tym blacha zaczeppowa i przystosowanie pod elektrozaczep	310/381,30
dotychczasowa regulacja ZO do ościeżnicy regulowanej przylgowej (zwiększenie zakresu szerokości muru 635 mm)	390/479,70
kontaktron MC 250 wpuszczany	53/65,19
kolnierz montażowy MC200-S19 do kontaktronu (kolor biały) (do ościeżnic metalowych)	30/36,90

W skrzydłach wewnątrzlokalowych POL-SKONE z ościeżnicą metalową i samozamykaczem stosowane są standardowo zawiasy typ T („60” - „80” - 3 szt., „90” - „120” - 4 szt.)

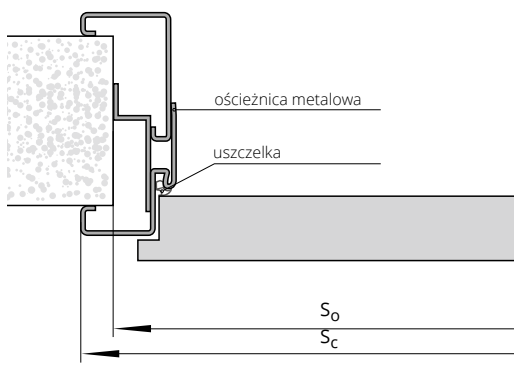

SZEROKOŚĆ

drzwi jednoskrzydłowe					drzwi dwuskrzydłowe				
typ	So	Sc	Ho	Hc	typ	So	Sc	Ho	Hc
„60”	690	717			„120”	1325	1351		
„70”	790	817			„130”	1425	1451		
„80”	890	917			„140”	1525	1551		
„80” plus	900	927			„150”	1625	1651		
„90”	990	1017	2065	2078	„160”	1725	1751	2065	2078
„90” plus	1000	1027			„170”	1825	1851		
„100”	1090	1117			„180”	1925	1951		
„110”	1190	1217			„190”	2025	2051		
„120”	1290	1317			„200”	2125	2151		



METALOWA DIAGONAL SYSTEM POL-SKONE



DEDYKOWANA DO

Drzwi wewnętrzne lokalowe

Ościeżnica wykonana z blachy o grubości 1,5 mm.

KOLORYSTYKA

Ościeżnica malowana farbą proszkową.
Kolory standard: biały (RAL 9003), czarny (RAL 9005), biały (RAL 9016), szary (RAL 7047), brąz (RAL 8014), grafit (RAL 7024), beż (NCS S 2005 Y50R)
Pozostałe kolory wg palet RAL dostępne za dopłatą - wg tabeli dopłat (str. 223)



drzwi jednoskrzydłowe		drzwi dwuskrzydłowe	
„60”÷„80”	„90” ÷ „120”	„120”÷„150”	„160”÷„200”
605 /744,15	659 /810,57	787 /968,01	1046 /1286,58

FD15 grubość blachy 1,5 mm

DOPLĄTY

ościeżnica krótsza o 50 mm lub 100 mm	+10%
ościeżnica wyższa o 50 mm	+5%
ościeżnica wyższa o 100 mm	+10%
ościeżnica wyższa o 150 mm	+15%
ościeżnica wyższa o 200 mm	+20%
wzmocnienie pod samozamykacz nawierzchniowy	25 /30,75
dodatkowy zawias typ M do ościeżnicy metalowej (szer. „60”-„80”) - 1 szt.	17 /20,91
zamiana zawiasu na typ T do ościeżnicy metalowej (szer. „60”-„80”) - 1 szt.	30 /36,90
elektrozaczep awersyjny BIRA F12U (12V AC/DC) w tym blacha zaczepowa i przystosowanie pod elektrozaczep	270 /332,10
elektrozaczep rewersyjny BIRA F12R (12V DC) w tym blacha zaczepowa i przystosowanie pod elektrozaczep	310 /381,30
kontaktron MC 250 wpuszczany	53 /65,19
kołnierz montażowy MC200-S19 do kontaktronu (kolor biały) (do ościeżnic metalowych)	30 /36,90

W skrzydłach wewnętrzzlokalowych POL-SKONE z ościeżnicą metalową i samozamykaczem stosowane są standardowo zawiasy typ T („60” - „80” - 3 szt., „90” - „120” - 4 szt.)

Ościeżnica wykonana z najwyższej jakości blachy stalowej o grubości 1,5 mm.

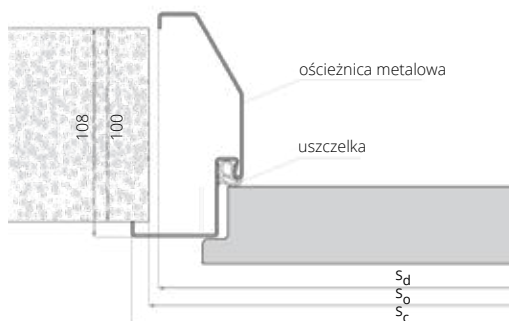

SZEROKOŚĆ

drzwi jednoskrzydłowe				drzwi dwuskrzydłowe			
typ	So	Sd	Sc	typ	So	Sd	Sc
„60”	700	691	717	„120”	1335	1325	1351
„70”	800	791	817	„130”	1435	1425	1451
„80”	900	891	917	„140”	1535	1525	1551
„80” plus	910	901	927	„150”	1635	1625	1651
„90”	1000	991	1017	„160”	1735	1725	1751
„90” plus	1010	1001	1027	„170”	1835	1825	1851
„100”	1100	1091	1117	„180”	1935	1925	1951
„110”	1200	1191	1217	„190”	2035	2025	2051
„120”	1300	1291	1317	„200”	2135	2125	2151

WYSOKOŚĆ

	Ho	Hc	Hd
	2069	2078	2065

So – szerokość otworu montażowego
Sc – szerokość całkowita ościeżnicy
Sd - szerokość po zewnętrznej stronie ościeżnicy

Ho – wysokość otworu montażowego
Hd – wysokość po zewnętrznej stronie ościeżnicy
Hc - wysokość całkowita ościeżnicy

CENA (zł) **netto**/brutto (VAT 23%)



ościeżnica REGULOWANA METALOWA DIAGONAL SYSTEM POL-SKONE



W skrzydłach wewnątrzlokalowych POL-SKONE z ościeżnicą metalową i samozamykaczem stosowane są standardowo zawiasy typ T („60” - „80” - 3 szt., „90” - „120” - 4 szt.)



DEDYKOWANA DO

Drzwi wewnątrzlokalowych

KOLORYSTYKA

Ościeżnica malowana farbą proszkową.
Kolory standard: biały (RAL 9003), czarny (RAL 9005), biały (RAL 9016), szary (RAL 7047), brąz (RAL 8014), grafit (RAL 7024), beż (NCS S 2005 Y50R)
Pozostałe kolory wg palet RAL dostępne za dopłatą - wg tabeli dopłat (str. 223)

symbol	zakres w mm	drzwi jednoskrzydłowe		drzwi dwuskrzydłowe	
		„60”±„80”	„90” ± „120”	„120”±„150”	„160”±„200”
D01	125-155	1114 /1370,22	1277 /1570,71	1505 /1851,15	1787 /2198,01
D02	155-185	1181 /1452,63	1352 /1662,96	1591 /1956,93	1883 /2316,09
D03	185-215	1246 /1532,58	1429 /1757,67	1678 /2063,94	1991 /2448,93
D04	215-245	1309 /1610,07	1505 /1851,15	1764 /2169,72	2099 /2581,77
D05	245-275	1374 /1690,02	1581 /1944,63	1850 /2275,50	2197 /2702,31
D06	275-305	1439 /1769,97	1656 /2036,88	1948 /2396,04	2305 /2835,15
D07	305-335	1505 /1851,15	1730 /2127,90	2034 /2501,82	2403 /2955,69
D08	335-365	1570 /1931,10	1808 /2223,84	2121 /2608,83	2512 /3089,76

DOPLATY

ościeżnica krótsza o 50 mm lub 100 mm	+10%
ościeżnica wyższa o 50 mm	+5%
ościeżnica wyższa o 100 mm	+10%
ościeżnica wyższa o 150 mm	+15%
ościeżnica wyższa o 200 mm	+20%
wzmocnienie pod samozamykacz nawierzchniowy	25/30,75
dotychczasowy zawias typ M do ościeżnicy metalowej (szer. „60”-„80”) - 1 szt.	17/20,91
zamiana zawiasu na typ T do ościeżnicy metalowej (szer. „60”-„80”) - 1 szt.	30/36,90
elektrozaczep awersyjny BIRA F12U (12V AC/DC) w tym blacha zaczepowa i przystosowanie pod elektrozaczep	270/332,10
elektrozaczep rewersyjny BIRA F12R (12V DC) w tym blacha zaczepowa i przystosowanie pod elektrozaczep	310/381,30
kontaktron MC 250 wpuszczany	53/65,19
kołnierz montażowy MC200-S19 do kontaktronu (kolor biały) (do ościeżnic metalowych)	30/36,90

Ościeżnica wykonana z najwyższej jakości blachy stalowej o grubości 1,5 mm.



SZEROKOŚĆ

typ	drzwi jednoskrzydłowe				drzwi dwuskrzydłowe				
	S ₀	S _c	H ₀	H _c	typ	S ₀	S _c	H ₀	H _c
„60”	690	717			„120”	1325	1351		
„70”	790	817			„130”	1425	1451		
„80”	890	917			„140”	1525	1551		
„80” plus	900	927			„150”	1625	1651		
„90”	990	1017	2065	2078	„160”	1725	1751	2065	2078
„90” plus	1000	1027			„170”	1825	1851		
„100”	1090	1117			„180”	1925	1951		
„110”	1190	1217			„190”	2025	2051		
„120”	1290	1317			„200”	2125	2151		

S₀ - szerokość otworu montażowego
S_c - szerokość całkowita ościeżnicy
H₀ - wysokość otworu montażowego
H_c - wysokość całkowita ościeżnicy



ościeżnica **STAŁA** METALOWA **LUMEN**



DEDYKOWANA DO

tafli szklanej LUMEN

Ościeżnica wykonana z blachy o grubości 1,5 mm.

KOLORYSTYKA

Ościeżnica malowana farbą proszkową.
Kolory standard: biały (RAL 9003), czarny (RAL 9005), biały (RAL 9016), szary (RAL 7047), brąz (RAL 8014), grafit (RAL 7024), beż (NCS S 2005 Y50R)
Pozostałe kolory wg palet RAL dostępne za dopłatą - wg tabeli dopłat (str. 223)

	drzwi jednoskrzydłowe
typ ościeżnicy	„60”±„90”
FD12 LUMEN	597/734,31

DOPLATY

elektrozaczep awersyjny BIRA F12U (12V AC/DC) w tym blacha zaczepowa i przystosowanie pod elektrozaczep	270/332,10
elektrozaczep rewersyjny BIRA F12R (12V DC) w tym blacha zaczepowa i przystosowanie pod elektrozaczep	310/381,30

W przypadku ościeżnic wyposażonych w elektrozaczep konieczne jest zwiększenie otworu montażowego dodatkowo o 5 mm.

FD12 LUMEN

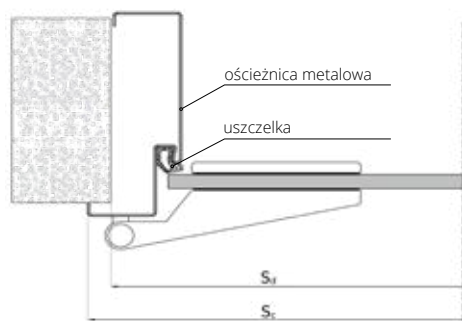

SZEROKOŚĆ FD12 LUMEN

	drzwi jednoskrzydłowe			
typ	S _o	S _d	S _c	S _s
„60”	681	671	697	617
„70”	781	771	797	717
„80”	881	871	897	817
„90”	981	971	997	917

WYSOKOŚĆ	H _d	H _o	H _c	H _s
	2055	2060	2068	2016

S_d – szerokość drzwi po zewnętrznej stronie ościeżnicy
S_o – szerokość otworu montażowego
S_c – szerokość całkowita ościeżnicy
S_s – szerokość skrzydła

H_d – wysokość drzwi po zewnętrznej stronie ościeżnicy
H_o – wysokość otworu montażowego
H_c – wysokość całkowita ościeżnicy
H_s – wysokość skrzydła



ościeżnica REGULOWANA METALOWA LUMEN



DEDYKOWANA DO

tafli szklanej LUMEN

Ościeżnica wykonana z blachy o grubości 1,5 mm.

KOLORYSTYKA

Ościeżnica malowana farbą proszkową.
Kolory standard: biały (RAL 9003), czarny (RAL 9005), biały (RAL 9016), szary (RAL 7047), brąz (RAL 8014), grafit (RAL 7024), beż (NCS S 2005 Y50R)
Pozostałe kolory wg palet RAL dostępne za dopłatą - wg tabeli dopłat (str. 223)



symbol	zakres mm	drzwi jednoskrzydłowe „60”±, „90”
ZO1	95-125	997 /1226,31
ZO2	125-155	1005 /1236,15
ZO3	155-185	1073 /1319,79
ZO4	185-215	1138 /1399,74
ZO5	215-245	1200 /1476,00
ZO6	245-275	1270 /1562,10
ZO7	275-305	1335 /1642,05
ZO8	305-335	1400 /1722,00
ZO9	335-365	1466 /1803,18

DOPLATY

dodatkowa regulacja ZOx do ościeżnicy regulowanej przyłgowej (zwiększenie zakresu szerokości muru 635 mm)	390 /479,70
elektrozaczep awersyjny BIRA F12U (12V AC/DC) w tym blacha zaczepowa i przystosowanie pod elektrozaczep	270 /332,10
elektrozaczep rewersyjny BIRA F12R (12V DC) w tym blacha zaczepowa i przystosowanie pod elektrozaczep	310 /381,30

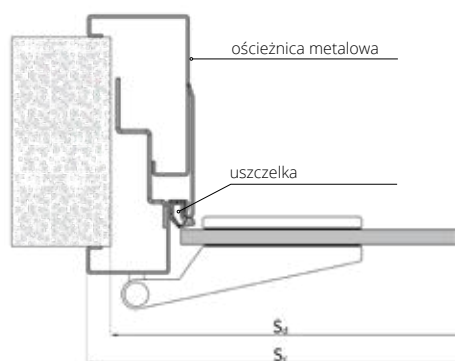

SZEROKOŚĆ FD61 LUMEN

typ	drzwi jednoskrzydłowe			
	S ₀	S _D	S _C	S _S
„60”	690	685	717	617
„70”	790	785	817	717
„80”	890	885	917	817
„90”	990	985	1017	917

WYSOKOŚĆ	H _D	H _O	H _C	H _S
		2062	2065	2078

S_D - szerokość drzwi po zewnętrznej stronie ościeżnicy
S₀ - szerokość otworu montażowego
S_C - szerokość całkowita ościeżnicy
S_S - szerokość skrzydła

H_D - wysokość drzwi po zewnętrznej stronie ościeżnicy
H_O - wysokość otworu montażowego
H_C - wysokość całkowita ościeżnicy
H_S - wysokość skrzydła



ościeżnica REGULOWANA METALOWA G46 SYSTEM POL-SKONE



DEDYKOWANA DO

Drzwi wewnętrzne G46

Ościeżnica wykonana z blachy o grubości 1,5 mm.

KOLORYSTYKA

Ościeżnica malowana farbą proszkową.
Kolory standard: biały (RAL 9003), czarny (RAL 9005), biały (RAL 9016), szary (RAL 7047), brąz (RAL 8014), grafit (RAL 7024), beż (NCS S 2005 Y50R)
Pozostałe kolory wg palet RAL dostępne za dopłatą - wg tabeli dopłat (str. 223)



symbol	zakres mm	drzwi jednoskrzydłowe		drzwi dwuskrzydłowe	
		„60”±„80”	„90”±„100”	„120”±„150”	„160”±„200”
ZK1	101-131	1083 /1332,09	1244 /1530,12	1460 /1795,80	1714 /2108,22
ZK2	131-161	1156 /1421,88	1324 /1628,52	1535 /1888,05	1793 /2205,39
ZK3	161-191	1234 /1517,82	1400 /1722,00	1609 /1979,07	1867 /2296,41
ZK4	191-221	1308 /1608,84	1474 /1813,02	1685 /2072,55	1941 /2387,43
ZK5	221-251	1379 /1696,17	1545 /1900,35	1761 /2166,03	2016 /2479,68
ZK6	251-281	1460 /1795,80	1622 /1995,06	1835 /2257,05	2095 /2576,85
ZK7	281-311	1535 /1888,05	1696 /2086,08	1912 /2351,76	2168 /2666,64
ZK8	311-341	1609 /1979,07	1774 /2182,02	1985 /2441,55	2243 /2758,89
ZK9	341-371	1685 /2072,55	1851 /2276,73	2059 /2532,57	2322 /2856,06

DOPLATY

ościeżnica krótsza o 50 mm lub 100 mm	+10%
ościeżnica wyższa o 50 mm	+5%
ościeżnica wyższa o 100 mm	+10%
ościeżnica wyższa o 150 mm	+15%
ościeżnica wyższa o 200 mm	+20%
wzmocnienie pod samozamykacz nawierzchniowy	25/30,75
dotychczasowy zawias T do ościeżnicy metalowej (szer. „90”-„100” z samozamykaczem) - 1 szt.	30/36,90
elektrozaczep awersyjny BIRA F12U (12V AC/DC) w tym blacha zaczepowa i przystosowanie pod elektrozaczep	270/332,10
elektrozaczep rewersyjny BIRA F12R (12V DC) w tym blacha zaczepowa i przystosowanie pod elektrozaczep	300/369,00
dotychczasowa regulacja ZOZ do ościeżnicy regulowanej przylgowej (zwiększenie zakresu szerokości muru 635 mm)	390/479,70
kontaktron MC 250 wpuszczany	53/65,19
kołnierz montażowy MC200-S19 do kontaktronu (kolor biały) (do ościeżnic metalowych)	30/36,90

W skrzydłach wewnętrznołokalnych POL-SKONE z ościeżnicą metalową i samozamykaczem stosowane są standardowo zawiasy typ T („60” - „80” - 3 szt., „90” - „100” - 4 szt.)

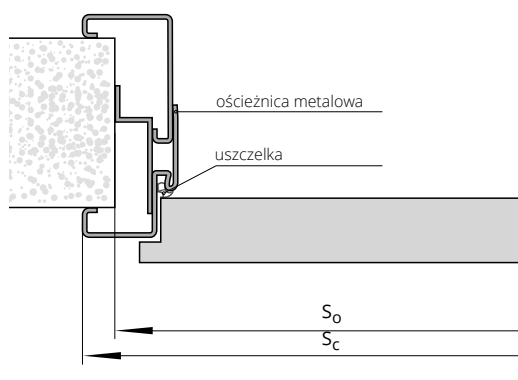

SZEROKOŚĆ

typ	drzwi jednoskrzydłowe				drzwi dwuskrzydłowe				
	S _o	S _c	H _o	H _c	typ	S _o	S _c	H _o	H _c
„60”	690	717	2065	2078	„120”	1325	1351	2065	2078
„70”	790	817			„130”	1425	1451		
„80”	890	917			„140”	1525	1551		
„90”	990	1017			„150”	1625	1651		
„90” plus	1000	1027			„160”	1725	1751		
„100”	1090	1117	„170”	1825	1851				
					„180”	1925	1951		
					„190”	2025	2051		
					„200”	2125	2151		

S_o - szerokość otworu montażowego
S_c - szerokość całkowita ościeżnicy

H_o - wysokość otworu montażowego
H_c - wysokość całkowita ościeżnicy

CENA (zł) **netto**/brutto (VAT 23%)



ościeżnica **STAŁA** **MDF**



ECO TOP

drzwi jednoskrzydłowe

277/340,71

DOPLĄTY

drzwi dwuskrzydłowe	+50%
ościeżnice niższe o 50 mm lub 100 mm	bez dopłaty
„100”	30/36,90
„110”	60/73,80

OPCJA

listwy maskujące LD6 (za dopłatą)

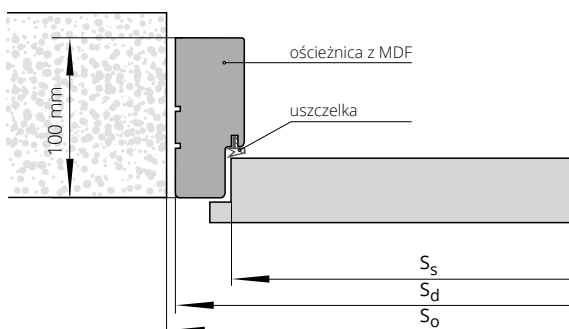

SZEROKOŚĆ

drzwi jednoskrzydłowe			drzwi dwuskrzydłowe			
typ	So	Sd	Ss	typ	So	Sd
„60”	709	689	618	„60”+„60”	1343	1323
„70”	809	789	718	„60”+„70”	1443	1423
„80”	909	889	818	„60”+„80” „70”+„70”	1543	1523
„90”	1009	989	918	„60”+„90” „70”+„80”	1643	1623
				„70”+„90” „80”+„80”	1743	1723
				„80”+„90”	1843	1823
				„90”+„90”	1943	1923

WYSOKOŚĆ

Ho	Hd	Hs
2074	2064	2020

CENA (zł) netto/brutto (VAT 23%)

Ss – szerokość skrzydła
Sd – szerokość drzwi po zewnętrznej stronie ościeżnicy
So – szerokość otworu montażowego

Hs – wysokość skrzydła
Hd – wysokość drzwi po zewnętrznej stronie ościeżnicy
Ho – wysokość otworu montażowego



ościeżnica STAŁA POL-SKONE



HIGH TOP		
LAMISTONE CPL	laminowane CPL 0,2	MALOWANE 9003*
SILKSTONE		
UNI MAT PLUS		

drzwi jednoskrzydłowe	510/627,30	545/670,35	627/771,21
drzwi dwuskrzydłowe	784/964,32	819/1007,37	1068/1313,64

		FORNIROWANE		
MONO1 MAT	BLACK MAT, MONO2 MAT	GRUPA A	GRUPA B	GRUPA C, D SILKWOOD REALWOOD

drzwi jednoskrzydłowe	727/894,21	827/1017,21	667/820,41	788/969,24	826/1015,98
drzwi dwuskrzydłowe	1168/1436,64	1268/1559,64	933/1147,59	1107/1361,61	1161/1428,03

DOPLATY

kolorystyka UNI MAT PLUS struktura 3D (dopłata do UNI MAT PLUS)	50/61,50
ościeżnice niższe o 50 mm lub 100 mm	bez dopłaty
ościeżnice wyższe o 50 mm lub 100 mm	+10%
ościeżnice wyższe o 150 mm lub 200 mm	+20%
„100”	30/36,90
„110”	60/73,80
elektrozaczep awersyjny JIS 1710 12-24V AC/DC (w tym blacha zaczepowa i frezowanie pod elektrozaczep) **	190/233,70
elektrozaczep awersyjny BIRA HARTTE XS wąski XS12U 12V AC/DC (w tym blacha i frezowanie pod elektrozaczep) **	170/209,10
elektrozaczep awersyjny z wyłącznikiem BIRA HARTTE XS12UW 12V AC/DC (w tym blacha zaczepowa i frezowanie pod elektrozaczep) **	180/221,40
elektrozaczep rewersyjny BIRA HARTTE XS wąski XS12R 12V DC (w tym blacha zaczepowa i frezowanie pod elektrozaczep) **	225/276,75

TABELA DOPLAT do ościeżnic RAL, NCS wg grup kolorystycznych*	GRUPA I	GRUPA II	GRUPA III	GRUPA IV	GRUPA V
	+20%	+30%	+40%	+60%	+75%

OPCJA

listwy maskujące LD6 (za dopłatą)

*ekologiczne farby akrylowe, kolory palet RAL i NCS

(oprócz metalicznych) - dopłata wg grup kolorystycznych (str. 295)

** do skrzydeł wyposażonych w zamek ECO Schulte GBS 12 - dopłata +50/61,50

SZEROKOŚĆ

drzwi jednoskrzydłowe			drzwi dwuskrzydłowe			
typ	S ₀	S _d	S _s	typ	S ₀	S _d
„60”	715	695	618	„60”+„60”	1350	1329
„70”	815	795	718	„60”+„70”	1450	1429
„80”	915	895	818	„60”+„80” „70”+„70”	1550	1529
„90”	1015	995	918	„60”+„90” „70”+„80”	1650	1629
„90 plus”	1025	1005	928	„70”+„90” „80”+„80”	1750	1729
				„80”+„90”	1850	1829
				„90”+„90”	1950	1929

WYSOKOŚĆ

	H ₀	H _d	H _s
	2080	2067	2020

S_s - szerokość skrzydła
S_d - szerokość drzwi po zewnętrznej stronie ościeżnicy
S₀ - szerokość otworu montażowego

H_s - wysokość skrzydła
H_d - wysokość drzwi po zewnętrznej stronie ościeżnicy
H₀ - wysokość otworu montażowego

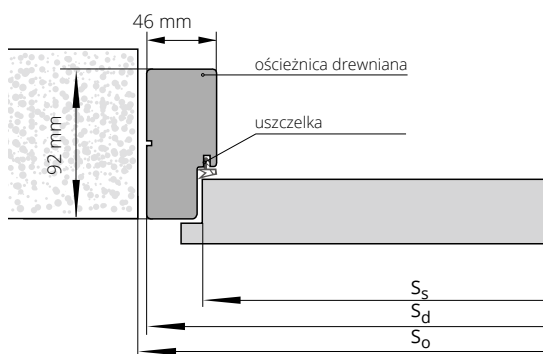



ościeżnica STAŁA SYSTEM DUO



HIGH TOP	laminowane CPL 0,2	MALOWANE 9003*
LAMISTONE CPL		
SILKSTONE		
UNI MAT PLUS		

drzwi jednoskrzydłowe	865 /1063,95	900 /1107,00	1007 /1238,61
drzwi dwuskrzydłowe	1097 /1349,31	1132 /1392,36	1330 /1635,90

MONO1 MAT	BLACK MAT, MONO2 MAT	FORNIROWANE		
		GRUPA A	GRUPA B	GRUPA C, D SILKWOOD REALWOOD

drzwi jednoskrzydłowe	1107 /1361,61	1207 /1484,61	1106 /1360,38	1214 /1493,22	1250 /1537,50
drzwi dwuskrzydłowe	1430 /1758,90	1530 /1881,90	1352 /1662,96	1509 /1856,07	1553 /1910,19

DOPLATY

kolorystyka UNI MAT PLUS struktura 3D (dopłata do UNI MAT PLUS)	50 /61,50
ościeżnice niższe o 50 mm lub 100 mm	bez dopłaty
ościeżnice wyższe o 50 mm lub 100 mm	+10%
ościeżnice wyższe o 150 mm lub 200 mm	+20%
elektrozaczep BIRA HARTTE XS wąski z wyslizgiem (rewersyjny) XS12R-C 12V DC (w tym blacha zaczepowa SPEC-525 i frezowanie pod elektrozaczep)**	250 /307,50
elektrozaczep BIRA HARTTE XS wąski z wyslizgiem (awersyjny) XS12U-C 12V AC/DC (w tym blacha zaczepowa SPEC-525 i frezowanie pod elektrozaczep)**	215 /264,45
elektrozaczep BIRA HARTTE XS wąski z wyslizgiem (awersyjny z wyłącznikiem) XS12UW-C 12V AC/DC (w tym blacha zaczepowa SPEC-525 i frezowanie pod elektrozaczep)**	220 /270,60

TABELA DOPLAT do ościeżnic RAL, NCS wg grup kolorystycznych*	GRUPA I	GRUPA II	GRUPA III	GRUPA IV	GRUPA V
	+20%	+30%	+40%	+60%	+75%

*ekologiczne farby akrylowe, kolory palet RAL i NCS (oprócz metalicznych)

- dopłata wg grup kolorystycznych (str. 295)

** do skrzydeł wyposażonych w zamek ECO Schulte GBS 12 - dopłata **+ 50**/61,50

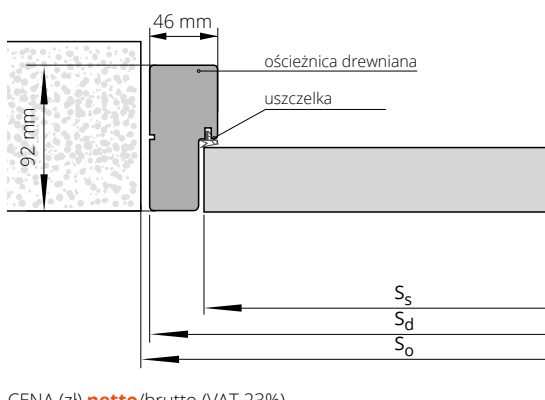

SZEROKOŚĆ

drzwi jednoskrzydłowe				drzwi dwuskrzydłowe		
typ	So	Sd	Ss	typ	So	Sd
„60”	720	701	625	„60”+„60”	1340	1316
„70”	820	801	725	„60”+„70”	1440	1416
„80”	920	901	825	„60”+„80” „70”+„70”	1540	1516
„90”	1020	1001	925	„60”+„90” „70”+„80”	1640	1616
„90 plus”	1045	1026	950	„70”+„90” „80”+„80”	1740	1716
				„80”+„90”	1840	1816
				„90”+„90”	1940	1916

WYSOKOŚĆ

	Ho	Hd	Hs
	2080	2067	2020

Ss - szerokość skrzydła
Sd - szerokość drzwi po zewnętrznej stronie ościeżnicy
So - szerokość otworu montażowego

Hs - wysokość skrzydła
Hd - wysokość drzwi po zewnętrznej stronie ościeżnicy
Ho - wysokość otworu montażowego



ościeżnica REGULOWANA DIN SOLID



drzwi jednoskrzydłowe		HIGH TOP	laminowane CPL 0,2	FORNIROWANE		
		LAMISTONE CPL		GRUPA A	GRUPA B	GRUPA C, D SILKWOOD REALWOOD
		SILKSTONE				
		UNI MAT PLUS				
ZP1A	75-85	671/825,33	706/868,38	1175/1445,25	1349/1659,27	1420/1746,60
ZP1B	85-95	671/825,33	706/868,38	1175/1445,25	1349/1659,27	1420/1746,60
ZP2	95-120	694/853,62	729/896,67	1206/1483,38	1391/1710,93	1460/1795,80
ZP3	120-140	714/878,22	749/921,27	1243/1528,89	1431/1760,13	1501/1846,23
ZP4	140-160	733/901,59	768/944,64	1280/1574,40	1478/1817,94	1549/1905,27
ZP5	160-180	756/929,88	791/972,93	1318/1621,14	1514/1862,22	1594/1960,62
ZP6	180-200	785/965,55	820/1008,60	1365/1678,95	1576/1938,48	1656/2036,88
ZP7	200-220	810/996,30	845/1039,35	1421/1747,83	1628/2002,44	1710/2103,30
ZP8	220-240	839/1031,97	874/1075,02	1461/1797,03	1691/2079,93	1775/2183,25
ZP9	240-260	866/1065,18	901/1108,23	1513/1860,99	1746/2147,58	1830/2250,90
ZP10	260-280	893/1098,39	928/1141,44	1559/1917,57	1794/2206,62	1888/2322,24
ZP11	280-300	932/1146,36	967/1189,41	1633/2008,59	1888/2322,24	1981/2436,63

DOPLATY

kolorystyka UNI MAT PLUS struktura 3D (dopłata do UNI MAT PLUS)	50/61,50
ościeżnice niższe o 50 mm lub 100 mm	bez dopłaty
ościeżnice wyższe o 50 mm lub 100 mm	+10%
ościeżnice wyższe o 150 mm lub 200 mm	+20%
drzwi dwuskrzydłowe	+50%
„100”	30/36,90
„110”	60/73,80
opaski łączone pod kątem 90° (dot. opaski wersja C 90°)	50/61,50
elektrozaczep awersyjny JIS 1710 12-24V AC/DC (w tym blacha zaczepowa i frezowanie pod elektrozaczep)*	190/233,70
elektrozaczep awersyjny BIRA HARTTE XS wąski XS12U 12V AC/DC (w tym blacha i frezowanie pod elektrozaczep)*	170/209,10
elektrozaczep awersyjny z wyłącznikiem BIRA HARTTE XS12UW 12V AC/DC (w tym blacha zaczepowa i frezowanie pod elektrozaczep)*	180/221,40
elektrozaczep rewersyjny BIRA HARTTE XS wąski XS12R 12V DC (w tym blacha zaczepowa i frezowanie pod elektrozaczep)*	225/276,75
wzmocnienie pod samozamykacz **	45/55,35
korona	str. 253

Istnieje możliwość wykonania ościeżnic o większych zakresach niż maksymalne podane w powyższej tabeli (po konsultacji z Działem Handlowym).

* do skrzydeł wyposażonych w zamek ECO Schulte GBS 12 - dopłata + 50/61,50, fabrycznie wykonane frezowanie w opaskach pod elektrozaczep.

** UWAGA! Zalecany wymiar wysokości otworu montażowego powiększony o 16 mm.

Wersja A: 60 mm

Wersja B: 80 mm

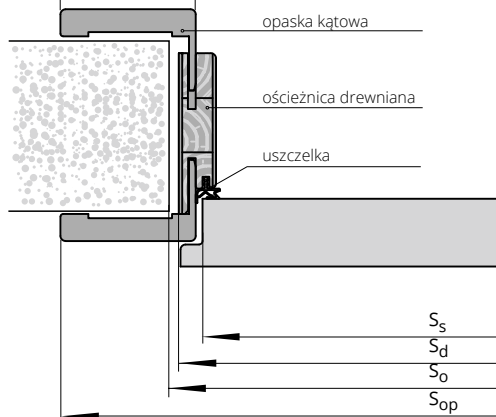

SZEROKOŚĆ

drzwi jednoskrzydłowe						drzwi dwuskrzydłowe				
typ	So	Sd	Ss	SopA	SopB	typ	So	Sd	SopA	SopB
„60”	676	646	618	748	788	„60”+„60”	1320	1280	1382	1422
„70”	776	746	718	848	888	„60”+„70”	1420	1380	1482	1522
„80”	876	846	818	948	988	„60”+„80” „70”+„70”	1520	1480	1582	1622
„90”	976	946	918	1048	1088	„60”+„90” „70”+„80”	1620	1580	1682	1722
„90 plus”	986	956	928	1058	1098	„70”+„90” „80”+„80”	1720	1680	1782	1822
„100”	1076	1046	1018	1148	1188	„80”+„90”	1820	1780	1882	1922
						„90”+„90”	1920	1880	1982	2022

WYSOKOŚĆ

Tolerancja wymiarów ±1mm	Ho	Hd	Hs	HopA	HopB
	2055	2043	2020	2093	2113

So – szerokość otworu montażowego
Sd – szerokość drzwi po zewnętrznej stronie ościeżnicy
Ss – szerokość skrzydła
SopA – szerokość ościeżnicy po opaskach „60”
SopB – szerokość ościeżnicy po opaskach „80”

Ho – wysokość otworu montażowego
Hd – wysokość drzwi po zewnętrznej stronie ościeżnicy
Hs – wysokość skrzydła
HopA – wysokość ościeżnicy po opaskach „60”
HopB – wysokość ościeżnicy po opaskach „80”

CENA (zł) netto/brutto (VAT 23%)



ościeżnica REGULOWANA DIN DUO SOLID

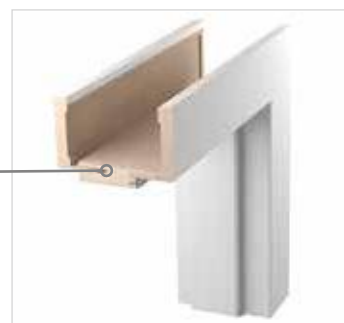
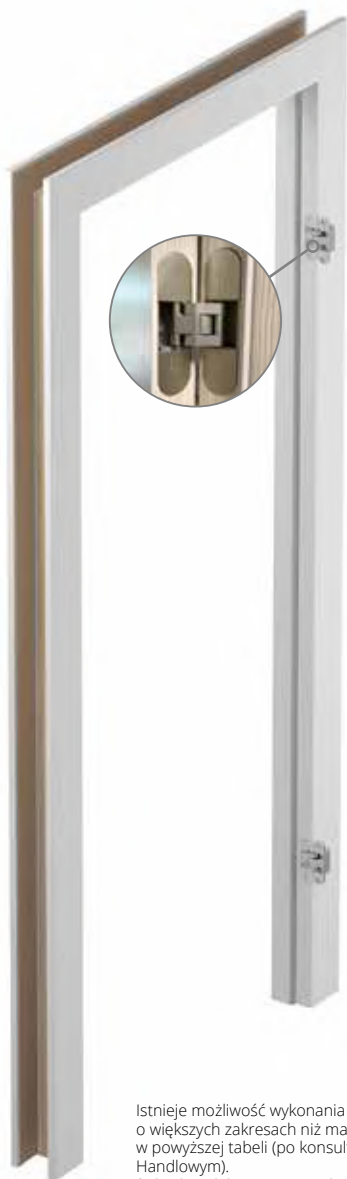

drzwi jednoskrzydłowe		HIGH TOP	laminowane CPL 0,2	FORNIROWANE		
		LAMISTONE CPL		GRUPA A	GRUPA B	GRUPA C, D SILKWOOD REALWOOD
		SILKSTONE				
		UNI MAT PLUS				
ZD1	75-80	1176/1446,48	1211/1489,53	1719/2114,37	1885/2318,55	1978/2432,94
ZD2	80-85	1176/1446,48	1211/1489,53	1719/2114,37	1885/2318,55	1978/2432,94
ZD3	85-95	1176/1446,48	1211/1489,53	1719/2114,37	1885/2318,55	1978/2432,94
ZD4	95-120	1213/1491,99	1248/1535,04	1753/2156,19	1925/2367,75	2019/2483,37
ZD5	120-140	1229/1511,67	1264/1554,72	1790/2201,70	1961/2412,03	2060/2533,80
ZD6	140-160	1250/1537,50	1285/1580,55	1825/2244,75	2001/2461,23	2101/2584,23
ZD7	160-180	1275/1568,25	1310/1611,30	1851/2276,73	2044/2514,12	2144/2637,12
ZD8	180-200	1300/1599,00	1335/1642,05	1901/2338,23	2095/2576,85	2199/2704,77
ZD9	200-220	1327/1632,21	1362/1675,26	1950/2398,50	2141/2633,43	2251/2768,73
ZD10	220-240	1348/1658,04	1383/1701,09	1991/2448,93	2199/2704,77	2306/2836,38
ZD11	240-260	1371/1686,33	1406/1729,38	2040/2509,20	2250/2767,50	2361/2904,03
ZD12	260-280	1406/1729,38	1441/1772,43	2075/2552,25	2298/2826,54	2411/2965,53
ZD13	280-305	1429/1757,67	1464/1800,72	2145/2638,35	2376/2922,48	2496/3070,08

DOPLATY

kolorystyka UNI MAT PLUS struktura 3D (dopłata do UNI MAT PLUS)	50/61,50
drzwi dwuskrzydłowe	+50%
ościeżnice niższe o 50 mm lub 100 mm	bez dopłaty
ościeżnice wyższe o 50 mm lub 100 mm	+10%
ościeżnice wyższe o 150 mm lub 200 mm	+20%
„100”	30/36,90
„110”	60/73,80
opaski łączone pod kątem 90° (dot. opaski wersja C 90°)	50/61,50
elektrozaczep BIRA HARTTE XS wąski z wyślizgiem (rewersyjny) XS12R-C 12V DC (w tym blacha zaczepowa SPEC-525 i frezowanie pod elektrozaczep)*	250/307,50
elektrozaczep BIRA HARTTE XS wąski z wyślizgiem (awersyjny) XS12U-C 12V AC/DC (w tym blacha zaczepowa SPEC-525 i frezowanie pod elektrozaczep)*	215/264,45
elektrozaczep BIRA HARTTE XS wąski z wyślizgiem (awersyjny) z wyłącznikiem XS12UW-C 12V AC/DC (w tym blacha zaczepowa SPEC-525 i frezowanie pod elektrozaczep)*	220/270,60
wzmocnienie pod samozamykacz **	45/55,35
korona	str. 253

SZEROKOŚĆ

drzwi jednoskrzydłowe					drzwi dwuskrzydłowe			
typ	So	Sd	Ss	Sop	typ	So	Sd	Sop
„60”	690	652	625	794	„60”+„60”	1304	1266	1408
„70”	790	752	725	894	„60”+„70”	1404	1366	1508
„80”	890	852	825	994	„60”+„80”+„70”+„70”	1504	1466	1608
„90”	990	952	925	1094	„60”+„90”+„70”+„80”	1604	1566	1708
„90 plus”	1015	977	950	1119	„70”+„90”+„80”+„80”	1704	1666	1808
„100”	1090	1052	1025	1194	„80”+„90”	1804	1766	1908
					„90”+„90”	1904	1866	2008

WYSOKOŚĆ

Tolerancja wymiarów ±1mm	Ho	Hd	Hs	Hop
	2055	2043	2020	2113

Ss – szerokość skrzydła
Sd – szerokość drzwi po zewnętrznej stronie ościeżnicy
So – szerokość otworu montażowego
Sop – szerokość po zewnętrznej stronie opaski

Hs – wysokość skrzydła
Hd – wysokość drzwi po zewnętrznej stronie ościeżnicy
Ho – wysokość otworu montażowego
Hop – wysokość po zewnętrznej stronie opaski

Istnieje możliwość wykonania ościeżnic o większych zakresach niż maksymalne podane w powyższej tabeli (po konsultacji z Działem Handlowym).

* do skrzydeł wyposażonych w zamek ECO Schulte GBS 12 - dopłata + 50/61,50

** UWAGA! Zalecany wymiar wysokości otworu montażowego powiększony o 16 mm.

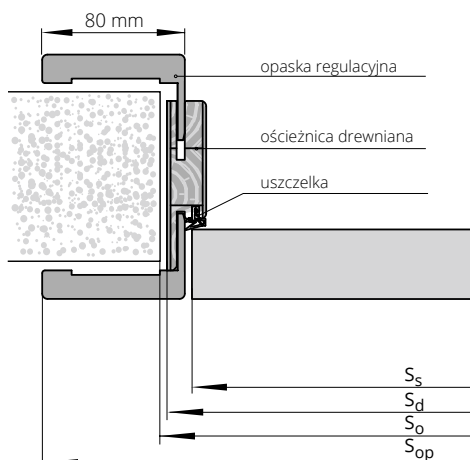



ościeżnica REGULOWANA SYSTEM DIN



drzwi jednoskrzydłowe		ECO TOP	HIGH TOP	laminowane CPL 0,2	MALOWANE 9003*
			LAMISTONE CPL SILKSTONE UNI MAT PLUS		
ZP1A	75-85	452/555,96	511/628,53	537/660,51	838/1030,74
ZP1B	85-95	452/555,96	511/628,53	537/660,51	838/1030,74
ZP2	95-120	465/571,95	529/650,67	556/683,88	870/1070,10
ZP3	120-140	480/590,40	544/669,12	572/703,56	903/1110,69
ZP4	140-160	492/605,16	558/686,34	586/720,78	923/1135,29
ZP5	160-180	509/626,07	576/708,48	605/744,15	972/1195,56
ZP6	180-200	525/645,75	598/735,54	628/772,44	1000/1230,00
ZP7	200-220	544/669,12	617/758,91	648/797,04	1035/1273,05
ZP8	220-240	565/694,95	639/785,97	671/825,33	1075/1322,25
ZP9	240-260	584/718,32	660/811,80	693/852,39	1084/1333,32
ZP10	260-280	604/742,92	680/836,40	714/878,22	1133/1393,59
ZP11	280-300	630/774,90	710/873,30	746/917,58	1190/1463,70

drzwi jednoskrzydłowe		MONO1 MAT	BLACK MAT, MONO2 MAT	FORNIROWANE		
				GRUPA A	GRUPA B	GRUPA C, D SILKWOOD REALWOOD
ZP1A	75-85	938/1153,74	1038/1276,74	940/1156,20	1079/1327,17	1136/1397,28
ZP1B	85-95	938/1153,74	1038/1276,74	940/1156,20	1079/1327,17	1136/1397,28
ZP2	95-120	970/1193,10	1070/1316,10	965/1186,95	1113/1368,99	1168/1436,64
ZP3	120-140	1003/1233,69	1103/1356,69	994/1222,62	1145/1408,35	1201/1477,23
ZP4	140-160	1023/1258,29	1123/1381,29	1024/1259,52	1182/1453,86	1239/1523,97
ZP5	160-180	1072/1318,56	1172/1441,56	1054/1296,42	1211/1489,53	1275/1568,25
ZP6	180-200	1100/1353,00	1200/1476,00	1092/1343,16	1261/1551,03	1325/1629,75
ZP7	200-220	1135/1396,05	1235/1519,05	1137/1398,51	1302/1601,46	1368/1682,64
ZP8	220-240	1175/1445,25	1275/1568,25	1169/1437,87	1353/1664,19	1420/1746,60
ZP9	240-260	1184/1456,32	1284/1579,32	1210/1488,30	1397/1718,31	1464/1800,72
ZP10	260-280	1233/1516,59	1333/1639,59	1247/1533,81	1435/1765,05	1510/1857,30
ZP11	280-300	1290/1586,70	1390/1709,70	1306/1606,38	1510/1857,30	1585/1949,55

DOPLATY

kolorystyka UNI MAT PLUS struktura 3D (dopłata do UNI MAT PLUS)	50/61,50
drzwi dwuskrzydłowe	+50%
ościeżnice niższe o 50 mm lub 100 mm	bez dopłaty
ościeżnice wyższe o 50 mm lub 100 mm	+10%
ościeżnice wyższe o 150 mm lub 200 mm	+20%
„100”	30/36,90
„110”	60/73,80
opaski łączone pod kątem 90° (dot. opaski wersja C 90°)	50/61,50
opaski o szerokości 80 mm (dot. opaski wersja B 90°)	bez dopłaty
elektrozaczep awersyjny JIS 1710 12-24V AC/DC (w tym blacha zaczeopowa i frezowanie pod elektrozaczep) **	215/264,45
elektrozaczep awersyjny BIRA HARTTE XS wąski XS12U 12V AC/DC (w tym blacha i frezowanie pod elektrozaczep)**	195/239,85
elektrozaczep awersyjny z wyłącznikiem XS12UW 12V AC/DC (w tym blacha zaczeopowa i frezowanie pod elektrozaczep)**	205/252,15
elektrozaczep rewersyjny BIRA HARTTE XS wąski XS12R 12V DC (w tym blacha zaczeopowa i frezowanie pod elektrozaczep)**	255/313,65
wzmocnienie pod samozamykacz ramieniowy/szynowy***	45/55,35
wymiana zawiasu typ B na typ K	35/43,05
zawias trójdzielny typ T	30/36,90
korona	str. 253

Istnieje możliwość wykonania ościeżnicy o większych zakresach niż maksymalne podane w powyższej tabeli (po konsultacji z Działem Handlowym).

*ekologiczne farby akrylowe, kolory palet RAL i NCS (oprócz metalicznych) - dopłata wg grup kolorystycznych (str. 295).

** do skrzydeł wyposażonych w zamek ECO Schulte GBS 12 - dopłata + 50/61,50, wymiar szerokości otworu montażowego powiększony dodatkowo o 15 mm

***UWAGA! Zalecany wymiar wysokości otworu montażowego powiększony o 16 mm.

nowy sposób łączenia opasek - str. 253

Wersja A: 60 mm (nie dot. malowanych)

Wersja B: 80 mm



TABELA DOPLAT do ościeżnic RAL, NCS wg grup kolorystycznych*	GRUPA I	GRUPA II	GRUPA III	GRUPA IV	GRUPA V
	+20%	+30%	+40%	+60%	+75%

SZEROKOŚĆ

drzwi jednoskrzydłowe						drzwi dwuskrzydłowe				
typ	So	Sd	Ss	SopA	SopB	typ	So	Sd	SopA	SopB
„60”	676	646	618	748	788	„60+„60”	1320	1280	1382	1422
„70”	776	746	718	848	888	„60+„70”	1420	1380	1482	1522
„80”	876	846	818	948	988	„60+„80”„70+„70”	1520	1480	1582	1622
„90”	976	946	918	1048	1088	„60+„90”„70+„80”	1620	1580	1682	1722
„90 plus”	986	956	928	1058	1098	„70+„90”„80+„80”	1720	1680	1782	1822
„100”	1076	1046	1018	1148	1188	„80+„90”	1820	1780	1882	1922
						„90+„90”	1920	1880	1982	2022

WYSOKOŚĆ

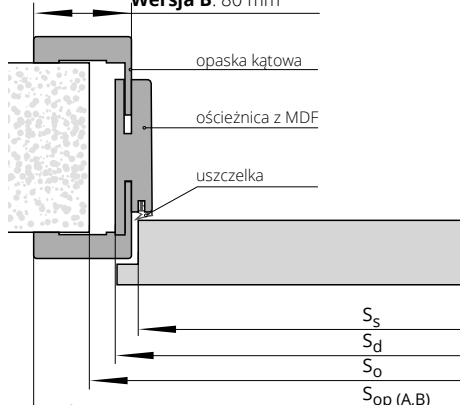
Tolerancja wymiarów ±1mm	Ho	Hd	Hs	HopA	HopB
	2055	2043	2020	2093	2113

So - szerokość otworu montażowego
Sd - szerokość drzwi po zewnętrznej stronie ościeżnicy
Ss - szerokość skrzydła
SopA - szerokość ościeżnicy po opaskach „60”
SopB - szerokość ościeżnicy po opaskach „80”

Ho - wysokość otworu montażowego
Hd - wysokość drzwi po zewnętrznej stronie ościeżnicy
Hs - wysokość skrzydła
HopA - wysokość ościeżnicy po opaskach „60”
HopB - wysokość ościeżnicy po opaskach „80”

CENA (zł) netto/brutto (VAT 23%)



ościeżnica REGULOWANA AQUA DIN



drzwi jednoskrzydłowe		ECO TOP	HIGH TOP	laminowane CPL 0,2	MALOWANE 9003*
			LAMISTONE CPL SILKSTONE UNI MAT PLUS		
ZP1A	75-85	542/666,66	613/753,99	648/797,04	914/1124,22
ZP1B	85-95	542/666,66	613/753,99	648/797,04	914/1124,22
ZP2	95-120	558/686,34	635/781,05	670/824,10	949/1167,27
ZP3	120-140	576/708,48	653/803,19	688/846,24	985/1211,55
ZP4	140-160	590/725,70	670/824,10	705/867,15	1007/1238,61
ZP5	160-180	611/751,53	691/849,93	726/892,98	1061/1305,03
ZP6	180-200	630/774,90	718/883,14	753/926,19	1091/1341,93
ZP7	200-220	653/803,19	740/910,20	775/953,25	1129/1388,67
ZP8	220-240	678/833,94	767/943,41	802/986,46	1172/1441,56
ZP9	240-260	701/862,23	792/974,16	827/1017,21	1216/1495,68
ZP10	260-280	725/891,75	816/1003,68	851/1046,73	1271/1563,33
ZP11	280-300	756/929,88	852/1047,96	887/1091,01	1334/1640,82

drzwi jednoskrzydłowe		MONO1 MAT	BLACK MAT, MONO2 MAT	FORNIROWANE		
				GRUPA A	GRUPA B	GRUPA C, D SILKWOOD REALWOOD
ZP1A	75-85	1014/1247,22	1114/1370,22	1128/1387,44	1295/1592,85	1363/1676,49
ZP1B	85-95	1014/1247,22	1114/1370,22	1128/1387,44	1295/1592,85	1363/1676,49
ZP2	95-120	1049/1290,27	1149/1413,27	1158/1424,34	1336/1643,28	1402/1724,46
ZP3	120-140	1085/1334,55	1185/1457,55	1193/1467,39	1374/1690,02	1441/1772,43
ZP4	140-160	1107/1361,61	1207/1484,61	1229/1511,67	1418/1744,14	1487/1829,01
ZP5	160-180	1161/1428,03	1261/1551,03	1265/1555,95	1453/1787,19	1530/1881,90
ZP6	180-200	1191/1464,93	1291/1587,93	1310/1611,30	1513/1860,99	1590/1955,70
ZP7	200-220	1229/1511,67	1329/1634,67	1364/1677,72	1562/1921,26	1642/2019,66
ZP8	220-240	1272/1564,56	1372/1687,56	1403/1725,69	1624/1997,52	1704/2095,92
ZP9	240-260	1316/1618,68	1416/1741,68	1452/1785,96	1676/2061,48	1757/2161,11
ZP10	260-280	1371/1686,33	1471/1809,33	1496/1840,08	1722/2118,06	1812/2228,76
ZP11	280-300	1434/1763,82	1534/1886,82	1567/1927,41	1812/2228,76	1902/2339,46

TABELA DOPŁAT do ościeżnic RAL, NCS wg grup kolorystycznych*	GRUPA I	GRUPA II	GRUPA III	GRUPA IV	GRUPA V
	+20%	+30%	+40%	+60%	+75%

opaski łączone pod kątem 45°

DOPLATY

kolorystyka UNI MAT PLUS struktura 3D (dopłata do UNI MAT PLUS)	50/61,50
opaski łączone pod kątem 90° (dot. opaski wersja C 90°)	50/61,50
wzmocnienie pod samozamykacz ramieniowy/szynowy**	45/55,35
elektrozacpek awersyjny JIS 1710 12-24V AC/DC (w tym blacha zaczepowa i frezowanie pod elektrozacpek) ***	215/264,45
elektrozacpek awersyjny BIRA HARTTE XS wąski XS12U 12V AC/DC (w tym blacha i frezowanie pod elektrozacpek)***	195/239,85
elektrozacpek awersyjny z wyłącznikiem XS12UW 12V AC/DC (w tym blacha zaczepowa i frezowanie pod elektrozacpek)***	205/252,15
elektrozacpek rewersyjny BIRA HARTTE XS wąski XS12R 12V DC (w tym blacha zaczepowa i frezowanie pod elektrozacpek)***	255/313,65

*ekologiczne farby akrylowe, kolory palet RAL i NCS (oprócz metalicznych) - dopłata wg grup kolorystycznych (str. 295).

** UWAGA! Zalecany wymiar wysokości otworu montażowego powiększony o 16 mm.

*** do skrzydeł wyposażonych w zamek ECO.Schulte GBS 12 - dopłata + 50/61,50, fabrycznie wykonane frezowanie w opaskach pod elektrozacpek.

SZEROKOŚĆ

drzwi jednoskrzydłowe						drzwi dwuskrzydłowe				
typ	So	Sd	Ss	SopA	SopB	typ	So	Sd	SopA	SopB
„60”	676	646	618	748	788	„60”+„60”	1310	1280	1382	1422
„70”	776	746	718	848	888	„60”+„70”	1410	1380	1482	1522
„80”	876	846	818	948	988	„60”+„80” „70”+„70”	1510	1480	1582	1622
„90”	976	946	918	1048	1088	„60”+„90” „70”+„80”	1610	1580	1682	1722
„90 plus”	986	956	928	1058	1098	„70”+„90” „80”+„80”	1710	1680	1782	1822
„100”	1076	1046	1018	1148	1188	„80”+„90”	1810	1780	1882	1922
						„90”+„90”	1910	1880	1982	2022

WYSOKOŚĆ

Tolerancja wymiarów ±1mm

	Ho	Hd	Hs	HopA	HopB
	2055	2043	2020	2093	2113

So - szerokość otworu montażowego
Sd - szerokość drzwi po zewnętrznej stronie ościeżnicy
Ss - szerokość skrzydła
SopA - szerokość ościeżnicy po opaskach „60”
SopB - szerokość ościeżnicy po opaskach „80”

Ho - wysokość otworu montażowego
Hd - wysokość drzwi po zewnętrznej stronie ościeżnicy
Hs - wysokość skrzydła
HopA - wysokość ościeżnicy po opaskach „60”
HopB - wysokość ościeżnicy po opaskach „80”

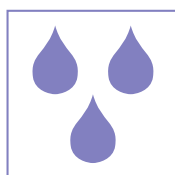

ościeżnica wykonana z wysokiej jakości MDF charakteryzującego się wysoką odpornością na wilgoć

Wersja A: 60 mm (nie dot. malowanych)
Wersja B: 80 mm

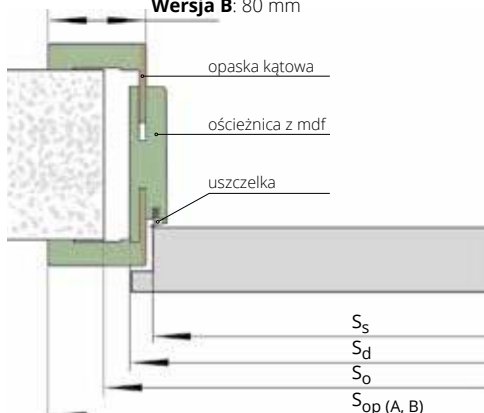

CENA (zł) netto/brutto (VAT 23%)



ościeżnica REGULOWANA SYSTEM DIN DUO

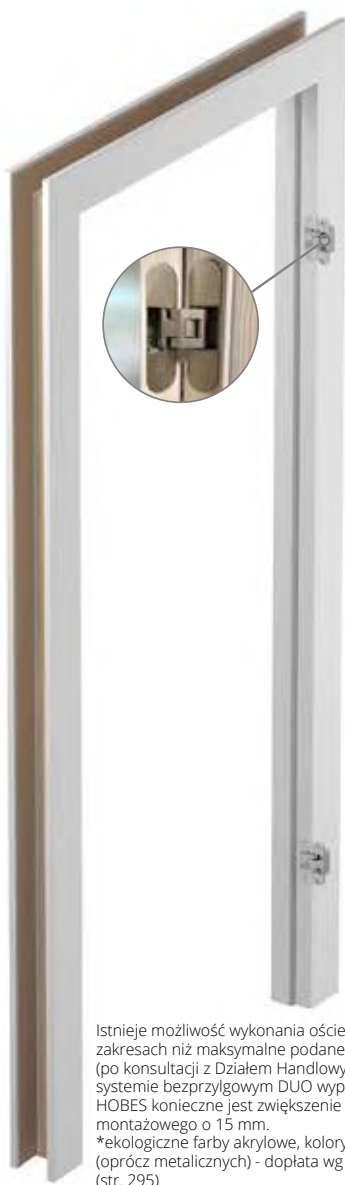

Istnieje możliwość wykonania ościeżnic o większych zakresach niż maksymalne podane w powyższej tabeli (po konsultacji z Działem Handlowym). Dla skrzydeł w systemie bezprylgowym DUO wyposażonych w zamek HOBES konieczne jest zwiększenie szerokości otworu montażowego o 15 mm.

*ekologiczne farby akrylowe, kolory palet RAL i NCS (oprócz metalicznych) - dopłata wg grup kolorystycznych (str. 295)

** do skrzydeł wyposażonych w zamek ECO Schulte GBS 12 - dopłata + 50/61,50, wymiar szerokości otworu montażowego powiększony dodatkowo o 25 mm

***UWAGA! Zalecany wymiar wysokości otworu montażowego powiększony o 16 mm.

DOPLATY

kolorystyka UNI MAT PLUS struktura 3D (dopłata do UNI MAT PLUS)	50/61,50
drzwi dwuskrzydłowe	+50%
ościeżnice niższe o 50 mm lub 100 mm	bez dopłaty
ościeżnice wyższe o 50 mm lub 100 mm	+10%
ościeżnice wyższe o 150 mm lub 200 mm	+20%
„100”	30/36,90
„110”	60/73,80
wzmocnienie pod samozamykacz***	45/55,35
opaski łączone pod kątem 90° - wersja C 90°	50/61,50
elektrozaczep BIRA HARTTE XS wąski z wyślizgiem (rewersyjny) XS12R-C 12V DC (w tym blacha zaczepowa SPEC-525 i frezowanie pod elektrozaczep)**	250/307,50
elektrozaczep BIRA HARTTE XS wąski z wyślizgiem (awersyjny) XS12U-C 12V AC/DC (w tym blacha zaczepowa SPEC-525 i frezowanie pod elektrozaczep)**	215/264,45
elektrozaczep BIRA HARTTE XS wąski z wyślizgiem (awersyjny z wyłącznikiem) XS12UW-C 12V AC/DC (w tym blacha zaczepowa SPEC-525 i frezowanie pod elektrozaczep)**	220/270,60

korona str. 253

nowy sposób łączenia opasek – str. 253



TABELA DOPLAT do ościeżnic RAL, NCS wg grup kolorystycznych*	GRUPA I	GRUPA II	GRUPA III	GRUPA IV	GRUPA V
	+20%	+30%	+40%	+60%	+75%

SZEROKOŚĆ

drzwi jednoskrzydłowe					drzwi dwuskrzydłowe			
typ	So	Sd	Ss	Sop	typ	So	Sd	Sop
„60”	690	652	625	794	„60”+„60”	1304	1266	1408
„70”	790	752	725	894	„60”+„70”	1404	1366	1508
„80”	890	852	825	994	„60”+„80”+„70”+„70”	1504	1466	1608
„90”	990	952	925	1094	„60”+„90”+„70”+„80”	1604	1566	1708
„90 plus”	1015	977	950	1119	„70”+„90”+„80”+„80”	1704	1666	1808
„100”	1090	1052	1025	1194	„80”+„90”	1804	1766	1908
					„90”+„90”	1904	1866	2008

WYSOKOŚĆ

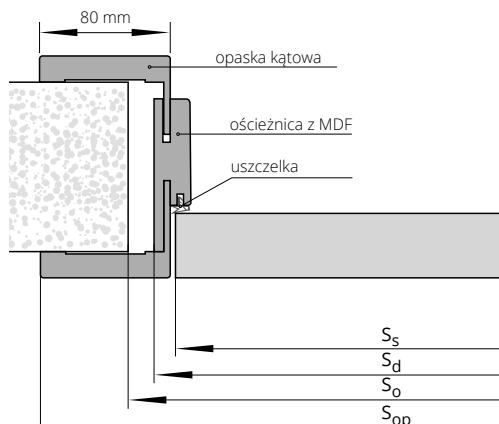
Tolerancja wymiarów ±1mm	Ho	Hd	Hs	Hop
	2055	2043	2020	2113

Ss – szerokość skrzydła
Sd – szerokość drzwi po zewnętrznej stronie ościeżnicy
So – szerokość otworu montażowego
Sop – szerokość po zewnętrznej stronie opaski

Hs – wysokość skrzydła
Hd – wysokość drzwi po zewnętrznej stronie ościeżnicy
Ho – wysokość otworu montażowego
Hop – wysokość po zewnętrznej stronie opaski



ościeżnica REGULOWANA AQUA DIN DUO

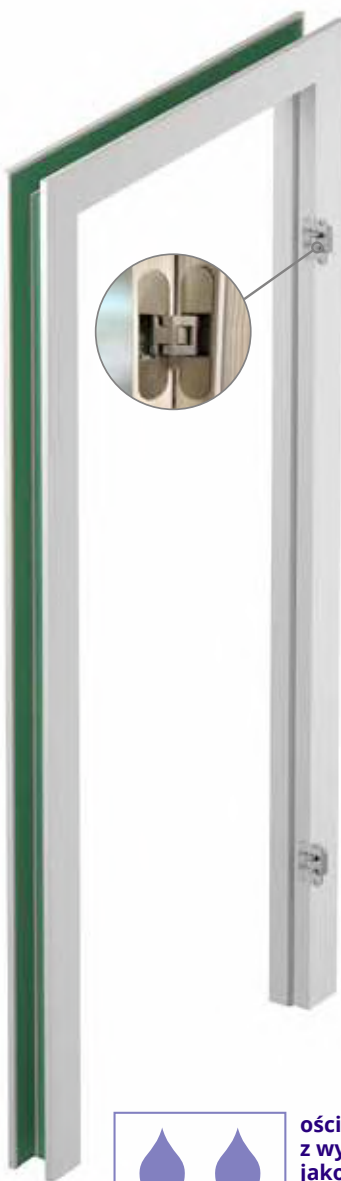

drzwi jednoskrzydłowe	ECO TOP	HIGH TOP	laminowane CPL 0,2	MALOWANE 9003*
		LAMISTONE CPL SILKSTONE UNI MAT PLUS		
ZD1 75-80	1002/1232,46	1075/1322,25	1110/1365,30	1393/1713,39
ZD2 80-85	1002/1232,46	1075/1322,25	1110/1365,30	1393/1713,39
ZD3 85-95	1002/1232,46	1075/1322,25	1110/1365,30	1393/1713,39
ZD4 95-120	1016/1249,68	1109/1364,07	1144/1407,12	1422/1749,06
ZD5 120-140	1030/1266,90	1123/1381,29	1158/1424,34	1436/1766,28
ZD6 140-160	1042/1281,66	1142/1404,66	1177/1447,71	1456/1790,88
ZD7 160-180	1058/1301,34	1165/1432,95	1200/1476,00	1475/1814,25
ZD8 180-200	1078/1325,94	1188/1461,24	1223/1504,29	1506/1852,38
ZD9 200-220	1093/1344,39	1213/1491,99	1248/1535,04	1534/1886,82
ZD10 220-240	1115/1371,45	1232/1515,36	1267/1558,41	1562/1921,26
ZD11 240-260	1133/1393,59	1254/1542,42	1289/1585,47	1584/1948,32
ZD12 260-280	1152/1416,96	1285/1580,55	1320/1623,60	1615/1986,45
ZD13 280-305	1177/1447,71	1307/1607,61	1342/1650,66	1650/2029,50

drzwi jednoskrzydłowe	MONO1 MAT	BLACK MAT, MONO2 MAT	FORNIROWANE		
			GRUPA A	GRUPA B	GRUPA C, D SILKWOOD REALWOOD
ZD1 75-80	1493/1836,39	1593/1959,39	1650/2029,50	1810/2226,30	1898/2334,54
ZD2 80-85	1493/1836,39	1593/1959,39	1650/2029,50	1810/2226,30	1898/2334,54
ZD3 85-95	1493/1836,39	1593/1959,39	1650/2029,50	1810/2226,30	1898/2334,54
ZD4 95-120	1522/1872,06	1622/1995,06	1682/2068,86	1848/2273,04	1938/2383,74
ZD5 120-140	1536/1889,28	1636/2012,28	1718/2113,14	1883/2316,09	1978/2432,94
ZD6 140-160	1556/1913,88	1656/2036,88	1752/2154,96	1921/2362,83	2017/2480,91
ZD7 160-180	1575/1937,25	1675/2060,25	1777/2185,71	1962/2413,26	2058/2531,34
ZD8 180-200	1606/1975,38	1706/2098,38	1825/2244,75	2011/2473,53	2111/2596,53
ZD9 200-220	1634/2009,82	1734/2132,82	1872/2302,56	2056/2528,88	2161/2658,03
ZD10 220-240	1662/2044,26	1762/2167,26	1912/2351,76	2111/2596,53	2214/2723,22
ZD11 240-260	1684/2071,32	1784/2194,32	1958/2408,34	2160/2656,80	2267/2788,41
ZD12 260-280	1715/2109,45	1815/2232,45	1992/2450,16	2206/2713,38	2315/2847,45
ZD13 280-305	1750/2152,50	1850/2275,50	2059/2532,57	2281/2805,63	2396/2947,08

TABELA DOPLAT
do ościeżnic RAL, NCS
wg grup kolorystycznych*

GRUPA I	GRUPA II	GRUPA III	GRUPA IV	GRUPA V
+20%	+30%	+40%	+60%	+75%

opaski łączone pod kątem 45°

DOPLATY

kolorystyka UNI MAT PLUS struktura 3D (dopłata do UNI MAT PLUS)	50/61,50
opaski łączone pod kątem 90° (dot. opaski wersja C 90°)	50/61,50
wzmocnienie pod samozamykacz**	45/55,35
elektrozaczep BIRA HARTTE XS wąski z wysłizgiem (rewersyjny) XS12R-C 12V DC (w tym blacha zaczepowa SPEC-525 i frezowanie pod elektrozaczep)***	250/307,50
elektrozaczep BIRA HARTTE XS wąski z wysłizgiem (awersyjny) XS12U-C 12V AC/DC (w tym blacha zaczepowa SPEC-525 i frezowanie pod elektrozaczep)***	215/264,45
elektrozaczep BIRA HARTTE XS wąski z wysłizgiem (awersyjny z wyłącznikiem) XS12UW-C 12V AC/DC (w tym blacha zaczepowa SPEC-525 i frezowanie pod elektrozaczep)***	220/270,60

*ekologiczne farby akrylowe, kolory palet RAL i NCS (oprócz metalicznych) - dopłata wg grup kolorystycznych (str. 295).

** UWAGA! Zalecany wymiar wysokości otworu montażowego powiększony o 16 mm.

*** do skrzydeł wyposażonych w zamek ECO Schulte GBS 12 - dopłata + 50/61,50, fabrycznie wykonane frezowanie w opaskach pod elektrozaczep.

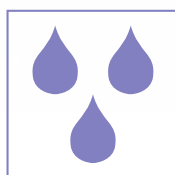

ościeżnica wykonana z wysokiej jakości MDF charakteryzującego się wysoką odpornością na wilgoć

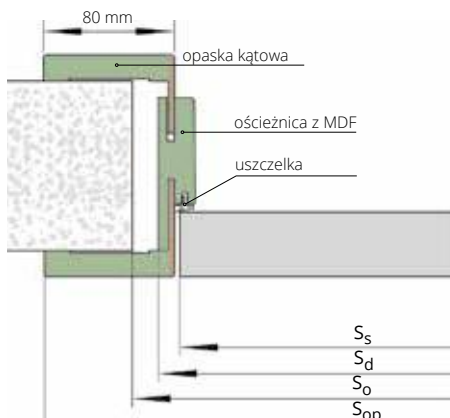

SZEROKOŚĆ

drzwi jednoskrzydłowe					drzwi dwuskrzydłowe			
typ	So	Sd	Ss	Sop	typ	So	Sd	Sop
„60”	690	652	625	794	„60”+„60”	1304	1266	1408
„70”	790	752	725	894	„60”+„70”	1404	1366	1508
„80”	890	852	825	994	„60”+„80”, „70”+„70”	1504	1466	1608
„90”	990	952	925	1094	„60”+„90”, „70”+„80”	1604	1566	1708
„90 plus”	1015	977	950	1119	„70”+„90”, „80”+„80”	1704	1666	1808
„100”	1090	1052	1025	1194	„80”+„90”	1804	1766	1908
					„90”+„90”	1904	1866	2008

WYSOKOŚĆ

Tolerancja wymiarów ±1mm	Ho	Hd	Hs	Hop
	2055	2043	2020	2113

Ss - szerokość skrzydła
Sd - szerokość drzwi po zewnętrznej stronie ościeżnicy
So - szerokość otworu montażowego
Sop - szerokość po zewnętrznej stronie opaski

Hs - wysokość skrzydła
Hd - wysokość drzwi po zewnętrznej stronie ościeżnicy
Ho - wysokość otworu montażowego
Hop - wysokość po zewnętrznej stronie opaski



ościeżnica REGULOWANA VERTIGO



**CENA KOMPLETU
=
CENA OŚCIEŻNICY VERTIGO
+ CENA PANELU VERTIGO**

SPOSÓB ŁĄCZENIA OPASEK Z PANELEM
usłojenie pionowe

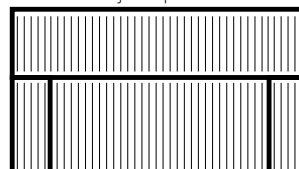

drzwi jednoskrzydłowe	symbol	zakres w mm	kompletacja (panel/ opaska regulacyjna) w mm	UNI MAT PLUS			FORNIROWANE			
				LAMISTONE CPL SILKSTONE	MALOWANE 9003*	MONO1 MAT	BLACK MAT, MONO2 MAT	GRUPA A	GRUPA B	GRUPA C, D SILKWOOD REALWOOD
ZV1	75-80	75/12		1003/1233,69	1247/1533,81	1347/1656,81	1447/1779,81	1374/1690,02	1527/1878,21	1669/2052,87
ZV2	80-85	80/12		1003/1233,69	1247/1533,81	1347/1656,81	1447/1779,81	1374/1690,02	1527/1878,21	1669/2052,87
ZV3	85-95	85/16		1013/1245,99	1254/1542,42	1354/1665,42	1454/1788,42	1392/1712,16	1543/1897,89	1677/2062,71
ZV4	95-120	95/32		1020/1254,60	1265/1555,95	1365/1678,95	1465/1801,95	1400/1722,00	1563/1922,49	1696/2086,08
ZV5	120-140	120/32		1038/1276,74	1289/1585,47	1389/1708,47	1489/1831,47	1426/1753,98	1590/1955,70	1723/2119,29
ZV6	140-160	140/32		1055/1297,65	1313/1614,99	1413/1737,99	1513/1860,99	1454/1788,42	1607/1976,61	1740/2140,20
ZV7	160-180	160/32		1070/1316,10	1348/1658,04	1448/1781,04	1548/1904,04	1484/1825,32	1643/2020,89	1777/2185,71
ZV8	180-200	180/32		1086/1335,78	1381/1698,63	1481/1821,63	1581/1944,63	1508/1854,84	1669/2052,87	1804/2218,92
ZV9	200-220	200/32		1123/1381,29	1406/1729,38	1506/1852,38	1606/1975,38	1543/1897,89	1715/2109,45	1850/2275,50
ZV10	220-240	220/32		1138/1399,74	1423/1750,29	1523/1873,29	1623/1996,29	1569/1929,87	1734/2132,82	1866/2295,18
ZV11	240-260	240/32		1154/1419,42	1459/1794,57	1559/1917,57	1659/2040,57	1590/1955,70	1758/2162,34	1893/2328,39
ZV12	260-280	260/32		1172/1441,56	1482/1822,86	1582/1945,86	1682/2068,86	1614/1985,22	1786/2196,78	1920/2361,60
ZV13	280-305	280/32		1187/1460,01	1502/1847,46	1602/1970,46	1702/2093,46	1643/2020,89	1814/2231,22	1947/2394,81

DOPLATY

kolorystyka UNI MAT PLUS struktura 3D (dopłata do UNI MAT PLUS)	50/61,50
ościeżnice niższe o 50 mm lub 100 mm	bez dopłaty
ościeżnice wyższe o 50 mm lub 100 mm	+10%
wzmocnienie pod samozamykacz nawierzchniowy**	50/61,50
elektrozaczep BIRA HARTTE XS wąski z wysłizgiem (rewersyjny) XS12R-C 12V DC (w tym blacha zaczepowa SPEC-525 i frezowanie pod elektrozaczep)***	250/307,50
elektrozaczep BIRA HARTTE XS wąski z wysłizgiem (awersyjny) XS12U-C 12V AC/DC (w tym blacha zaczepowa SPEC-525 i frezowanie pod elektrozaczep)***	215/264,45
elektrozaczep BIRA HARTTE XS wąski z wysłizgiem (awersyjny z wyłącznikiem) XS12UW-C 12V AC/DC (w tym blacha zaczepowa SPEC-525 i frezowanie pod elektrozaczep)***	220/270,60

Istnieje możliwość wykonania ościeżnic o większych zakresach niż maksymalne podane w powyższej tabeli (po konsultacji z Działem Handlowym)

*ekologiczne farby akrylowe, kolory palet RAL i NCS (oprócz metalicznych) - dopłata wg grup kolorystycznych (str. 295)

**UWAGA! Zalecany wymiar wysokości otworu montażowego powiększony o 16 mm.

*** do skrzydeł wyposażonych w zamek ECO Schulte GBS 12 - dopłata + 50/61,50, wymiar szerokości otworu montażowego powiększony o 15 mm

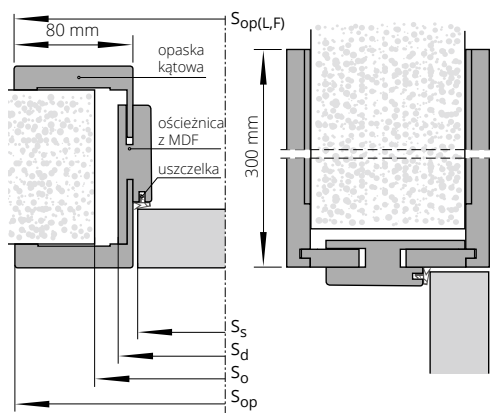

SZEROKOŚĆ						
drzwi jednoskrzydłowe						
typ	So	Sd	Ss	Sop	SopL	SopF
„60”	690	652	625	793	793	795
„70”	790	752	725	893	893	895
„80”	890	852	825	993	993	995
„90”	990	952	925	1093	1093	1095
„90 plus”	1015	977	950	1117	1118	1120
WYSOKOŚĆ						
	Ho	Hd	Hop*			
	2062	2050	2333			

Ss - szerokość skrzydła
 Sd - szerokość drzwi po zewnętrznej stronie ościeżnicy
 So - szerokość otworu montażowego
 Sop - wymiar ościeżnicy po stronie zawiasowej
 SopL - wymiar ościeżnicy od strony regulacyjnej dla ościeżnicy laminowanej i malowanej
 SopF - wymiar ościeżnicy od strony regulacyjnej dla ościeżnicy fornirowanej
 Hs - wysokość skrzydła
 Hd - wysokość drzwi po zewnętrznej stronie ościeżnicy
 Ho - wysokość otworu montażowego
 Hop - wysokość po zewnętrznej stronie opaski

* dot. panelu 300

CENA (zł) netto/brutto (VAT 23%)

panel NADPROŻOWY VERTIGO

CENA KOMPLETU = CENA OŚCIEŻNICY VERTIGO + CENA PANELU VERTIGO

PANEL VERTIGO 1 kpl. (2 szt.)

Panele górne VERTIGO mają promień R3 na kręwdziach pionowych w wersji LAMISTONE SILKSTONE, UNI MAT PLUS oraz malowanej. Nie dotyczy wersji fornirowanej.



ADORE
1 ramka



ADORE
2 ramki



SONATA



SALEA



TIARA



TEO

wysokość paneli	UNI MAT PLUS	MALOWANE 9003*	MONO1 MAT	BLACK MAT, MONO2 MAT	FORNIROWANE			
	LAMISTONE CPL SILKSTONE				GRUPA A	GRUPA A Jodełka	GRUPA B	GRUPA C, D
100 mm	229/281,67	376/462,48	476/585,48	576/708,48	358/440,34	466/573,18	377/463,71	410/504,30
200 mm	259/318,57	430/528,90	530/651,90	630/774,90	410/504,30	530/651,90	429/527,67	471/579,33
300 mm	298/366,54	482/592,86	582/715,86	682/838,86	471/579,33	594/730,62	512/629,76	551/677,73
400 mm	340/418,20	547/672,81	647/795,81	747/918,81	521/640,83	679/835,17	563/692,49	612/752,76
500 mm	378/464,94	600/738,00	700/861,00	800/984,00	563/692,49	818/1006,14	612/752,76	663/815,49
600 mm	420/516,60	665/817,95	765/940,95	865/1063,95	623/766,29	882/1084,86	676/831,48	734/902,82
700 mm	473/581,79	771/948,33	871/1071,33	971/1194,33	734/902,82	952/1170,96	796/979,08	866/1065,18
800 mm	515/633,45	813/999,99	913/1122,99	1013/1245,99	774/952,02	1027/1263,21	846/1040,58	918/1129,14
900 mm	535/658,05	881/1083,63	981/1206,63	1081/1329,63	816/1003,68	1092/1343,16	886/1089,78	979/1204,17
1000 mm	574/706,02	930/1143,90	1030/1266,90	1130/1389,90	866/1065,18	1156/1421,88	937/1152,51	1019/1253,37

TIARA, SONATA, SALEA wzór W09, W10

wysokość paneli	UNI MAT PLUS	MALOWANE 9003*	MONO1 MAT	BLACK MAT, MONO2 MAT	FORNIROWANE		
	LAMISTONE CPL SILKSTONE				GRUPA A	GRUPA B	GRUPA C, D SILKWOOD REALWOOD
300 mm	490/602,70	798/981,54	898/1104,54	998/1227,54	598/735,54	613/753,99	642/789,66
400 mm	530/651,90	873/1073,79	973/1196,79	1073/1319,79	669/822,87	689/847,47	732/900,36
500 mm	594/730,62	963/1184,49	1063/1307,49	1163/1430,49	752/924,96	769/945,87	816/1003,68
600 mm	642/789,66	1007/1238,61	1107/1361,61	1207/1484,61	817/1004,91	830/1020,90	882/1084,86
700 mm	692/851,16	1051/1292,73	1151/1415,73	1251/1538,73	879/1081,17	902/1109,46	971/1194,33
800 mm	805/990,15	1279/1573,17	1379/1696,17	1479/1819,17	999/1228,77	1018/1252,14	1092/1343,16
900 mm	834/1025,82	1303/1602,69	1403/1725,69	1503/1848,69	1043/1282,89	1059/1302,57	1137/1398,51
1000 mm	864/1062,72	1327/1632,21	1427/1755,21	1527/1878,21	1090/1340,70	1102/1355,46	1185/1457,55

TIARA, SONATA, SALEA wzór W11

wysokość paneli	UNI MAT PLUS	MALOWANE 9003*	MONO1 MAT	BLACK MAT, MONO2 MAT	FORNIROWANE		
	LAMISTONE CPL SILKSTONE				GRUPA A	GRUPA B	GRUPA C, D SILKWOOD REALWOOD
300 mm	546/671,58	857/1054,11	957/1177,11	1057/1300,11	649/798,27	664/816,72	694/853,62
400 mm	590/725,70	935/1150,05	1035/1273,05	1135/1396,05	723/889,29	743/913,89	786/966,78
500 mm	658/809,34	1029/1265,67	1129/1388,67	1229/1511,67	810/996,30	827/1017,21	874/1075,02
600 mm	713/876,99	1080/1328,40	1180/1451,40	1280/1574,40	880/1082,40	894/1099,62	945/1162,35
700 mm	767/943,41	1130/1389,90	1230/1512,90	1330/1635,90	947/1164,81	970/1193,10	1040/1279,20
800 mm	889/1093,47	1366/1680,18	1466/1803,18	1566/1926,18	1075/1322,25	1095/1346,85	1168/1436,64
900 mm	919/1130,37	1390/1709,70	1490/1832,70	1590/1955,70	1119/1376,37	1135/1396,05	1213/1491,99
1000 mm	947/1164,81	1415/1740,45	1515/1863,45	1615/1986,45	1167/1435,41	1179/1450,17	1261/1551,03

ADORE wzór 1 ramka

wysokość paneli	UNI MAT PLUS	MALOWANE 9003*	MONO1 MAT	BLACK MAT, MONO2 MAT	FORNIROWANE		
	LAMISTONE CPL SILKSTONE				GRUPA A	GRUPA B	GRUPA C, D SILKWOOD REALWOOD
500 mm	595/731,85	1001/1231,23	1101/1354,23	1201/1477,23	874/1075,02	919/1130,37	975/1199,25
600 mm	627/771,21	1028/1264,44	1128/1387,44	1228/1510,44	929/1142,67	970/1193,10	1032/1269,36
700 mm	664/816,72	1059/1302,57	1159/1425,57	1259/1548,57	982/1207,86	1033/1270,59	1113/1368,99
800 mm	758/932,34	1265/1555,95	1365/1678,95	1465/1801,95	1087/1337,01	1135/1396,05	1221/1501,83
900 mm	791/972,93	1293/1590,39	1393/1713,39	1493/1836,39	1137/1398,51	1181/1452,63	1264/1554,72
1000 mm	823/1012,29	1320/1623,60	1420/1746,60	1520/1869,60	1190/1463,70	1231/1514,13	1328/1633,44

ADORE wzór 2 ramki

wysokość paneli	UNI MAT PLUS	MALOWANE 9003*	MONO1 MAT	BLACK MAT, MONO2 MAT	FORNIROWANE		
	LAMISTONE CPL SILKSTONE				GRUPA A	GRUPA B	GRUPA C, D SILKWOOD REALWOOD
500 mm	706/868,38	1155/1420,65	1255/1543,65	1355/1666,65	1105/1359,15	1178/1448,94	1249/1536,27
600 mm	743/913,89	1185/1457,55	1285/1580,55	1385/1703,55	1165/1432,95	1234/1517,82	1310/1611,30
700 mm	783/963,09	1220/1500,60	1320/1623,60	1420/1746,60	1226/1507,98	1305/1605,15	1387/1706,01
800 mm	880/1082,40	1427/1755,21	1527/1878,21	1627/2001,21	1337/1644,51	1412/1736,76	1499/1843,77
900 mm	916/1126,68	1458/1793,34	1558/1916,34	1658/2039,34	1393/1713,39	1465/1801,95	1558/1916,34
1000 mm	953/1172,19	1488/1830,24	1588/1953,24	1688/2076,24	1453/1787,19	1521/1870,83	1619/1991,37

TEO wzór VF1

wysokość paneli	FORNIROWANE	
	GRUPA A	
300 mm	594/730,62	
400 mm	679/835,17	
500 mm	818/1006,14	
600 mm	882/1084,86	
700 mm	952/1170,96	
800 mm	1027/1263,21	
900 mm	1092/1343,16	
1000 mm	1156/1421,88	

CENA (zł) netto/brutto (VAT 23%)

* Kolory palety RAL, NSC (oprócz metalicznych i RAL 9005) – dopłata według tabeli kolorystycznej

SYSTEM
odwrotnej
przyłgi

SYSTEM REVES

odwrotnej przyłgi

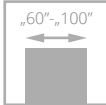

skrzydło w systemie REVES (po lewej), prawe - otwieranie do środka;
skrzydło w systemie DUO (po prawej), lewe - otwierane na zewnątrz

Połączenie systemów DUO i REVES daje nowe możliwości aranżacyjne. Pozwala zachować od strony korytarza identyczny wygląd drzwi, które otwierają się w różnych kierunkach. Powierzchnia skrzydeł w obu systemach licuje się z powierzchnią ościeżnicy, tworząc z nią jedną płaszczyznę. Zawiasy pozostają ukryte, dlatego od strony korytarza nie będzie zauważalna różnica w ich budowie.

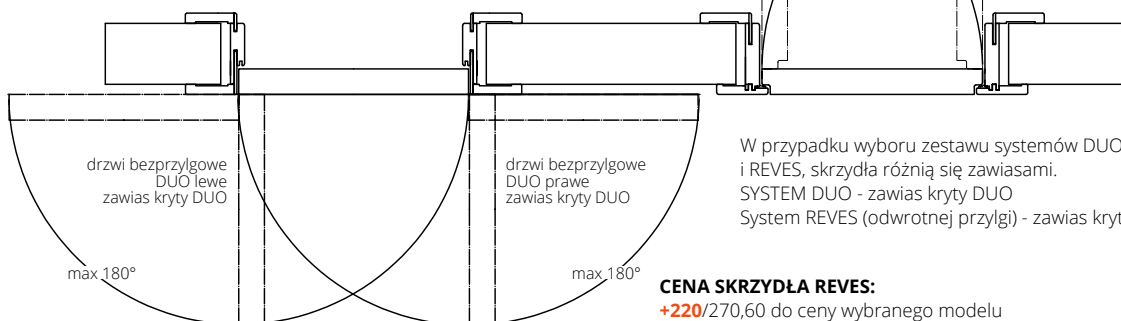

W przypadku wyboru zestawu systemów DUO i REVES, skrzydła różnią się zawiasami.
SYSTEM DUO - zawias kryty DUO
System REVES (odwrotnej przyłgi) - zawias kryty TE

CENA SKRZYDŁA REVES:

+220/270,60 do ceny wybranego modelu dostępnego w systemie REVES
Cena ościeżnicy REVES: str. 251

WYPOSAŻENIE

STANDARDOWE

zamek magnetyczny wpuszczany, na klucz (rozstaw 90 mm), na wkładkę (rozstaw 85 mm) lub do blokady łazienkowej (rozstaw 90 mm)
zawiasy: kryty TE kolor chrom satyna („60”-„80” – 2 szt., „90”-„100” – 3 szt.)
brak możliwości zastosowania elektrozaczepu
brak możliwości wykonania obrzeża ABS

DODATKOWE (za dopłatą)

wypełnienie z płyty wiórowej otworowanej	130/159,90
wypełnienie z płyty wiórowej pełnej	150/184,50
uszczelka opadająca 260/319,80	
trzeci zawias w skrzydle (cena za 1 szt.):	
kryty TE dla szer. „60”-„80”	225/276,75
zmiana koloru zawiasów, zamka	str. 274
drzwi wyższe o 50 mm lub 100 mm (wymagany trzeci zawias za dopłatą)	+10%
drzwi wyższe o 200 mm (wymagany trzeci zawias za dopłatą) Cambio 00, Lofty, Inter Amber A00, Haptic 00, Impuls W01, Deco 00, Deco Lux 00	+20%
drzwi niższe o 50 mm lub 100 mm	bez dopłaty
maksymalna wysokość drzwi z ościeżnicą REVES - 2268 mm	



skrzydło w systemie REVES (po lewej), prawe - otwieranie do środka; skrzydło w systemie DUO (po prawej), lewe - otwierane na zewnątrz

CENA (zł) **netto**/brutto (VAT 23%)





ościeżnica REGULOWANA SYSTEM REVES



drzwi jednoskrzydłowe		ECO TOP	HIGH TOP LAMISTONE CPL SILKSTONE UNI MAT PLUS	laminowane CPL 0,2	MALOWANE 9003*
ZW1	75-95	1489/1831,47	1566/1926,18	1601/1969,23	1785/2195,55
ZW2	95-115	1500/1845,00	1577/1939,71	1612/1982,76	1800/2214,00
ZW3	115-135	1513/1860,99	1592/1958,16	1627/2001,21	1821/2239,83
ZW4	135-155	1524/1874,52	1604/1972,92	1639/2015,97	1837/2259,51
ZW5	155-175	1536/1889,28	1617/1988,91	1652/2031,96	1854/2280,42
ZW6	175-195	1548/1904,04	1632/2007,36	1667/2050,41	1871/2301,33
ZW7	195-215	1580/1943,40	1663/2045,49	1698/2088,54	1909/2348,07
ZW8	215-235	1592/1958,16	1674/2059,02	1709/2102,07	1926/2368,98
ZW9	235-255	1604/1972,92	1691/2079,93	1726/2122,98	1944/2391,12
ZW10	255-275	1615/1986,45	1704/2095,92	1739/2138,97	1962/2413,26
ZW11	275-295	1629/2003,67	1718/2113,14	1753/2156,19	1980/2435,40

drzwi jednoskrzydłowe		MONO1 MAT	BLACK MAT, MONO2 MAT	FORNIROWANE		
				GRUPA A	GRUPA B	GRUPA C, D SILKWOOD REALWOOD
ZW1	75-95	1885/2318,55	1985/2441,55	1814/2231,22	2041/2510,43	2281/2805,63
ZW2	95-115	1900/2337,00	2000/2460,00	1829/2249,67	2057/2530,11	2296/2824,08
ZW3	115-135	1921/2362,83	2021/2485,83	1847/2271,81	2079/2557,17	2318/2851,14
ZW4	135-155	1937/2382,51	2037/2505,51	1865/2293,95	2095/2576,85	2336/2873,28
ZW5	155-175	1954/2403,42	2054/2526,42	1883/2316,09	2113/2598,99	2357/2899,11
ZW6	175-195	1971/2424,33	2071/2547,33	1901/2338,23	2134/2624,82	2376/2922,48
ZW7	195-215	2009/2471,07	2109/2594,07	1941/2387,43	2171/2670,33	2417/2972,91
ZW8	215-235	2026/2491,98	2126/2614,98	1955/2404,65	2189/2692,47	2435/2995,05
ZW9	235-255	2044/2514,12	2144/2637,12	1976/2430,48	2211/2719,53	2457/3022,11
ZW10	255-275	2062/2536,26	2162/2659,26	1995/2453,85	2227/2739,21	2475/3044,25
ZW11	275-295	2080/2558,40	2180/2681,40	2024/2489,52	2248/2765,04	2497/3071,31

DOPLATY

kolorystyka UNI MAT PLUS struktura 3D (dopłata do UNI MAT PLUS)	50/61,50
ościeżnica wyższa o 100 mm	+10%
zmiana koloru zawiasu chrom mat na kolor czarny (RAL 9005) lub biały RAL (9016)	120/147,60 (1 szt.)
opaski łączone pod kątem 90°	60/73,80

* Kolory palety RAL, NSC (oprócz metalicznych) - dopłata według tabeli kolorystycznej

typ	So	Sd	Ss	SopA	SopB	SopBF
„60”	705	676	625	768	818	820
„70”	805	776	725	868	918	920
„80”	905	876	825	968	1018	1020
„90”	1005	976	925	1068	1118	1120
„90 plus”	1030	1001	950	1093	1143	1145
„100”	1105	1076	1025	1168	1218	1220

typ	Hd	HopA	HopB	Hs	Ho
standard	2068	2113	2138	2033	2085
+50	2118	2163	2188	2083	2135
+100	2168	2213	2238	2133	2185
+200	2268	2313	2338	2233	2285
-50	2018	2063	2088	1983	2035
-100	1968	2013	2038	1933	1985

Tolerancja wymiarów ±1mm

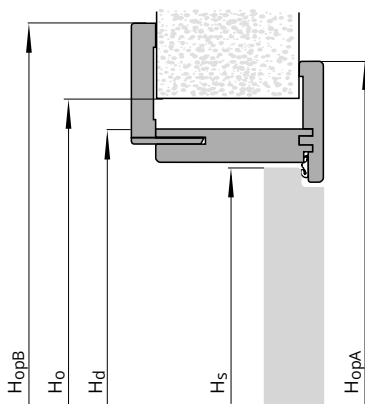
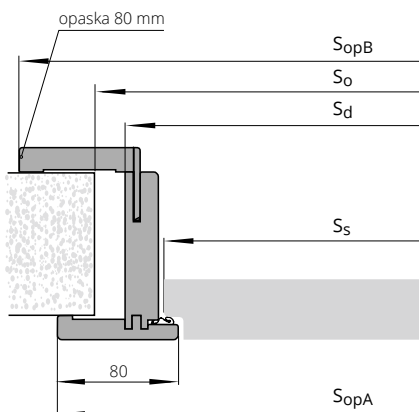

Ss - szerokość skrzydła
 Sd - szerokość drzwi po zewnętrznej stronie ościeżnicy
 So - szerokość otworu montażowego
 SopA - szerokość po zewnętrznej stronie opaski od strony zawiasowej
 SopB - szerokość po zewnętrznej stronie opaski od strony regulacyjnej
 SopBF - wymiar po zewnętrznej stronie ościeżnicy dla drzwi fornirowanych
 Hs - wysokość skrzydła
 Hd - wysokość drzwi po zewnętrznej stronie ościeżnicy
 Ho - wysokość otworu montażowego
 HopA - wysokość po zewnętrznej stronie opaski od strony zawiasowej
 HopB - wysokość po zewnętrznej stronie opaski od strony regulacyjnej



SYSTEM REGULACJI z MDF do OŚCIEŻNICY METALOWEJ STAŁEJ do drzwi wejściowych



Dedykowany do:
 Ościeżnicy bezprzylgowej metalowej FD93
 Ościeżnicy przylgowej metalowej FD12
 Ościeżnicy stałej metalowej do drzwi RC3, RC3 INVEST
 Ościeżnicy stałej metalowej do drzwi CERBER PLUS,
 CERBER PLUS RC2

KOLORYSTYKA

Ościeżnica stała metalowa FD12, FD93, RC3,
 Cerber Plus: malowana proszkowo w kolorach RAL
 Regulacja z MDF: ECO TOP, HIGH TOP, LAMISTONE,
 SILKSTONE, FORNIROWANE GRUPA A, B, C, D,
 SILKWOOD, REALWOOD.



drzwi jednoskrzydłowe			ECO TOP	UNI MAT PLUS	laminowane CPL 0,2	FORNIROWANE		
				HIGH TOP		GRUPA A	GRUPA B	GRUPA C, D SILKWOOD REALWOOD
LAMISTONE CPL	zakres w mm (*)							
symbol		SILKSTONE						
MA1	MB1	175-195	325/399,75	487/599,01	522/642,06	730/897,90	840/1033,20	883/1086,09
MA2	MB2	195-215	325/399,75	487/599,01	522/642,06	730/897,90	840/1033,20	883/1086,09
MA3	MB3	215-235	325/399,75	544/669,12	579/712,17	815/1002,45	932/1146,36	979/1204,17
MA4	MB4	235-255	350/430,50	544/669,12	579/712,17	815/1002,45	932/1146,36	979/1204,17
MA5	MB5	255-275	350/430,50	544/669,12	579/712,17	815/1002,45	932/1146,36	979/1204,17
MA6	MB6	275-295	395/485,85	599/736,77	634/779,82	888/1092,24	1019/1253,37	1070/1316,10
MA7	MB7	295-315	395/485,85	599/736,77	634/779,82	888/1092,24	1019/1253,37	1070/1316,10
MA8	MB8	315-335	395/485,85	599/736,77	634/779,82	888/1092,24	1019/1253,37	1070/1316,10
MA9	MB9	335-355	454/558,42	675/830,25	710/873,30	999/1228,77	1152/1416,96	1210/1488,30
MA10	MB10	355-375	454/558,42	675/830,25	710/873,30	999/1228,77	1152/1416,96	1210/1488,30
MA11	MB11	375-395	454/558,42	675/830,25	710/873,30	999/1228,77	1152/1416,96	1210/1488,30
MA12	MB12	395-415	454/558,42	675/830,25	710/873,30	999/1228,77	1152/1416,96	1210/1488,30

DOPLĄTY

kolorystyka UNI MAT PLUS struktura 3D (dopłata do UNI MAT PLUS)	50/61,50
drzwi dwuskrzydłowe	+50%

(*) w zakresie regulacji zawiera się grubość ościeżnicy FD12, CERBER PLUS, RC3, FD93

MA: regulacje do FD12, CERBER PLUS, RC3

MB: regulacje do FD93

SZEROKOŚĆ (Ssp)

moduł	drzwi jednoskrzydłowe							
	FD12		CERBER PLUS CERBER PLUS RC2		RC3 RC3 INVEST		FD93	
	SopA	SopB	SopA	SopB	SopA	SopB	SopA	SopB
„60”	746	786	-	-	-	-	749	786
„70”	846	886	-	-	-	-	849	889
„80”	946	986	946	986	946	986	949	989
„90”	1046	1086	1046	1086	1046	1086	1049	1089
„90” Plus	1056	1096	1056	1096	1066	1106	1074	1114
„100”	1146	1186	1146	1186	1146	1186	1149	1189
„110”	1246	1286	-	-	-	-	1249	1289
A -	109		109		112		109	
HopA	2092				RC3 Invest - 2092		HopA - 2112	
HopB	2112				RC3 Invest - 2112		HopB - 2132	

SopA - szerokość po zewnętrznej stronie opasek 60 mm
 SopB - szerokość po zewnętrznej stronie opasek 80 mm
 HopA - wysokość po zewnętrznej stronie opasek 60 mm
 HopB - wysokość po zewnętrznej stronie opasek 80 mm

CENA (zł) netto/brutto (VAT 23%)

SPOSOBY ŁĄCZENIA OPASEK

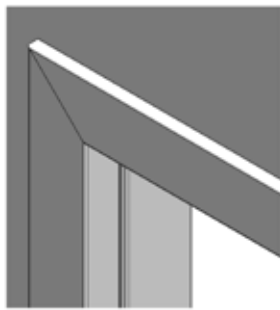

WERSJA A

opaski 60 mm
łączone pod kątem 45°

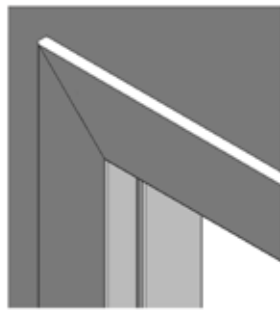

WERSJA B

opaski 80 mm
łączone pod kątem 45°

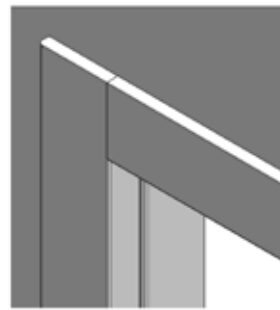

WERSJA C

opaski 80 mm
łączone pod kątem 90°

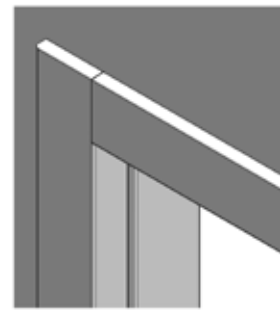

WERSJA D

opaski 60 mm
łączone pod kątem 90°

KORONY

DO OŚCIEŻNICY: SYSTEM DIN, SYSTEM DIN SOLID, SYSTEM DIN DUO, SYSTEM DIN DUO SOLID



korona do drzwi jednoskrzydłowych na jedną stronę

Korona do drzwi jednoskrzydłowych „60”, „90” na jedną stronę (1 szt.)

Powierzchnia ECO TOP	237/291,51
Powierzchnie HIGH TOP, LAMISTONE CPL, SILKSTONE, UNI MAT PLUS	249/306,27
Malowane*	310/381,30
Fornirowane GRUPA A, B, C, D, SILKWOOD, REALWOOD	296/364,08

*ekologiczne farby akrylowe, kolory palet RAL i NCS (oprócz metalicznych) - dopłata wg grup kolorystycznych (str. 295)

DOPLATY	do dwuskrzydłowych	+50%
	korona „100”, „110”	+20%
	MONO1 MAT	50/61,50
	BLACK MAT / MONO2 MAT	75/92,25

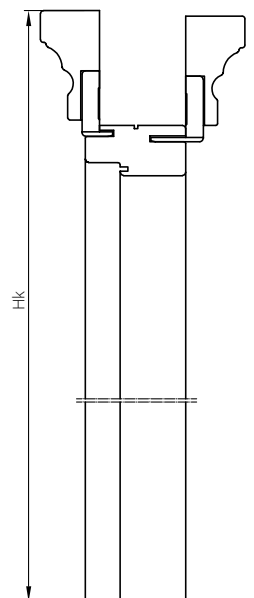
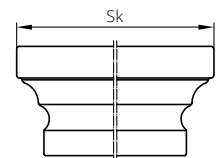

wymiar nominalny	do ościeżnicy DIN, DIN SOLID, Tunele ZN			do ościeżnicy DIN DUO, DIN DUO SOLID			do ościeżnicy regulowanej drewnianej system POL-SKONE (dot. drzwi dźwiękoizolacyjnych typ A oraz typ B)			do ościeżnicy regulowanej drewnianej system DUO (dot. drzwi dźwiękoizolacyjnych typ A DUO oraz typ B DUO)			do ościeżnicy system REVES		
	opaska typ A szer. 60 mm	opaska typ B szer. 80 mm	opaska szer. 80 mm	strona zawiasowa zakres ZZ1-ZZ17	strona regulacyjna zakres ZZ4-ZZ11	strona regulacyjna zakres ZZ1-ZZ3	strona zawiasowa zakres DI1-DI16	strona regulacyjna zakres DI3-DI16	strona regulacyjna zakres DI1-DI2	strona regulacyjna	strona przeciwna do regulacji				
szerokość całkowita ościeżnicy z koroną Sk [mm]															
„60”	824	864	870	875		865	913		903	895	845				
„70”	924	964	970	975		965	1013		1003	995	945				
„80”	1024	1064	1070	1075		1065	1113		1103	1095	1045				
„90”	1124	1164	1170	1175		1165	1213		1203	1195	1145				
„90 plus”	1134	1174	1195	1185		1175	1238		1228	1220	1170				
„100”	1224	1264	1270	1275		1265	1313		1303	1295	1245				
„110”	-	-	-	1375		1365	1413		1403	-	-				
„60”+„60”	1458	1498	1484	nie dotyczy			1528		1518	nie dotyczy					
„70”+„60”	1558	1598	1584				1628	1618							
„70”+„70”															
„80”+„60”	1658	1698	1684				1728	1718							
„80”+„70”															
„90”+„60”	1758	1798	1784				1828	1818							
„80”+„80”															
„90”+„70”	1858	1898	1884				1928	1918							
„90”+„80”	1958	1998	1984				2028	2018							
„90”+„90”	2058	2098	2084				2128	2118							
„100”+„90”	2158	2198	2184	2228	2218										
„100”+„100”	2258	2298	2284	2328	2318										
wysokość całkowita ościeżnicy z koroną Hk [mm]															
	2148	2148	2136	2161		2156	2161		2156	2161	2136				

Sk - szerokość po zewnętrznej stronie korony
Hk - wysokość po zewnętrznej stronie korony

LISTWY

ECO TOP	UNI MAT PLUS		laminowane CPL 0,2	MALOWANE 9003*	FORNIROWANE		
	HIGH TOP	LAMISTONE CPL			GRUPA A	GRUPA B	GRUPA C, D SILKSTONE REALWOOD
	SILKSTONE						

	LC1F	LC1F	LC1F	LC1F	LC10	LC10	LC10
LISTWA OWALNA LC1							
jednoskrzydłowe	55/67,65	60/73,80	-	155/190,65	120/147,60	150/184,50	180/221,40
dwuskrzydłowe	70/86,10	75/92,25	-	170/209,10	140/172,20	170/209,10	210/258,30
LISTWA MASKUJĄCA LD6	LD6F	LD6F	LD6F	LD6F	LD60	LD60	LD60
jednoskrzydłowe	95/116,85	95/116,85	130/159,90	-	195/239,85	210/258,30	240/295,20
dwuskrzydłowe	110/135,30	110/135,30	145/178,35	-	225/276,75	245/301,35	285/350,55
LISTWA MASKUJĄCA LD10	LD10F	LD10F	LD10F	LD10F	LD100	LD100	LD100
jednoskrzydłowe	110/135,30	110/135,30	145/178,35	250/307,50	215/264,45	230/282,90	260/319,80
dwuskrzydłowe	135/166,05	135/166,05	170/209,10	285/350,55	245/301,35	265/325,95	305/375,15

LD10 komplet do drzwi jednoskrzydłowych: 2 listwy dł. 2200 mm + 1 listwa dł. 1150 mm; komplet do drzwi dwuskrzydłowych: 3 listwy dł. 2200 mm; LC1, LD6 komplet do drzwi jednoskrzydłowych: 2 listwy dł. 2150 mm + 1 listwa dł. 1150 mm; komplet do drzwi dwuskrzydłowych: 3 listwy dł. 2150 mm

LISTWY PRZYPODŁOGOWE

listwa szerokość 80 mm

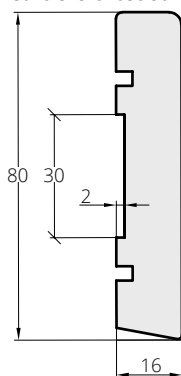

listwa szerokość 100 mm

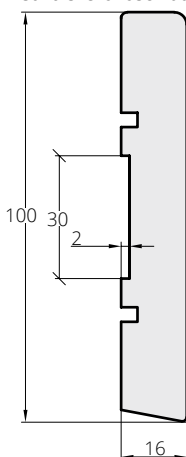

LISTWA	MALOWANE 9003*	UNI MAT PLUS	FORNIROWANE		
		LAMISTONE	GRUPA A	GRUPA B	GRUPA C, D

cena za 1 m.b. listwy					
szerokość 80 mm	46/56,58	28/34,44	43/52,89	44/54,12	45/55,35
szerokość 100 mm	47/57,81	33/40,59	44/54,12	45/55,35	48/59,04

TABELA DOPŁAT do ościeżnic RAL, NCS wg grup kolorystycznych*	GRUPA I	GRUPA II	GRUPA III	GRUPA IV	GRUPA V
	+20%	+30%	+40%	+60%	+75%

*ekologiczne farby akrylowe, kolory palet RAL i NCS (oprócz metalicznych) - dopłata wg grup kolorystycznych (str. 295).

Listwy przypodłogowe wykonywane w elementach o długości 2,6 m. Minimalna ilość zamówienia jednego koloru to 5 elementów (1 opakowanie).

grubość 16 mm



Listwy w kolorach super biały 213, dąb polski 276, merbau Royal 295 o wysokości 80 mm dostępne ze stanów magazynowych



Listwa przypodłogowa wykonana z płyty wilgocioodpornej

LISTWY PRZYPODŁOGOWE ALU

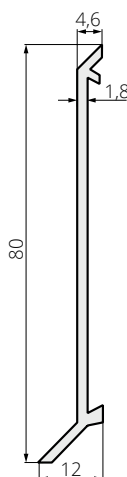

NOWOCZESNY DESIGN

Idealna do systemu drzwi ukrytych system HARMONY

Listwa przypodłogowa aluminiowa o wysokości 80 mm i szerokości 12 mm malowana proszkowo na kolory: RAL 9003, RAL 9005, RAL 7024, RAL 7047, beż NCS S 2005 Y50R, anoda QL lub inne z palety RAL za dopłatą.

RAL 9003	RAL 9005	MONO1 MAT	MONO2 MAT	ANODA QL
cena za 1 m.b. listwy				
55/67,65	55/67,65	60/73,80	70/86,10	60/73,80

Listwa dostępna w odcinkach o długości 2,45 m. Pakowane po 5 szt. Prosty montaż na klej montażowy lub taśmę dwustronną.

OŚCIEŻNICE DREWNIANE DO DRZWI TECHNICZNYCH

ZF: do drzwi FR EI30

ZB: do drzwi EI30 PLUS, B-30, C-30, RC3, SR 37 dB

ZA: do drzwi EI60 PLUS

symbol	zakres regulacji	symbol	zakres regulacji	kompletacja
ZF1	100-108	ZB1	100-120	ościeżnica 100 mm, opaska 32 mm
ZF2	108-132	ZB2	120-144	ościeżnica 100 mm, opaska 52 mm

symbol	zakres regulacji	symbol	zakres regulacji	kompletacja
ZF3	132-176	ZB3	144-188	ościeżnica 100 mm, listwa, opaska 32 mm, panel 76 mm
ZF4	176-198	ZB4	188-210	ościeżnica 100 mm, listwa, opaska 52 mm, panel 76 mm
ZF5	198-242	ZB5	210-254	ościeżnica 100 mm, listwa, opaska 32 mm, panel 142 mm
ZF6	242-264	ZB6	254-276	ościeżnica 100 mm, listwa, opaska 52 mm, panel 142 mm
ZF7	264-308	ZB7	276-320	ościeżnica 100 mm, listwa, opaska 32 mm, panel 208 mm
ZF8	308-330	ZB8	320-342	ościeżnica 100 mm, listwa, opaska 52 mm, panel 208 mm
ZF9	330-374	ZB9	342-386	ościeżnica 100 mm, listwa, opaska 32 mm, panel 274 mm
ZF10	374-398	ZB10	386-410	ościeżnica 100 mm, listwa, opaska 52 mm, panel 274 mm

symbol	zakres regulacji	symbol	zakres regulacji	kompletacja
ZF11	398-417	ZB11	410-429	ościeżnica 100 mm, listwa, opaska 32 mm, panel 142+198 mm
ZF12	417-464	ZB12	429-476	ościeżnica 100 mm, listwa, opaska 52 mm, panel 142+198 mm
ZF13	464-483	ZB13	476-495	ościeżnica 100 mm, listwa, opaska 32 mm, panel 208+198 mm
ZF14	483-530	ZB14	495-542	ościeżnica 100 mm, listwa, opaska 52 mm, panel 208+198 mm
ZF15	530-548	ZB15	542-560	ościeżnica 100 mm, listwa, opaska 32 mm, panel 274+198 mm
ZF16	548-593	ZB16	560-605	ościeżnica 100 mm, listwa, opaska 52 mm, panel 274+198 mm

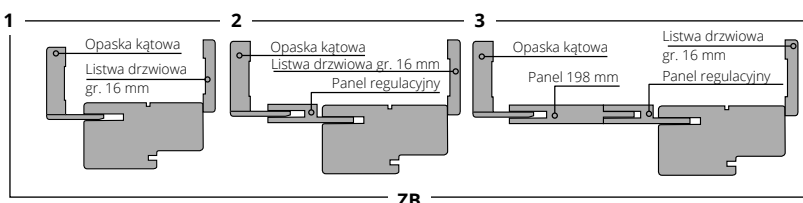
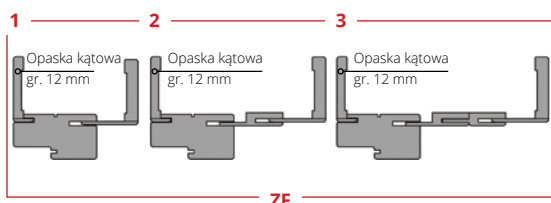

Do drzwi CERBER PLUS, CERBER PLUS 37 dB, GAMMA

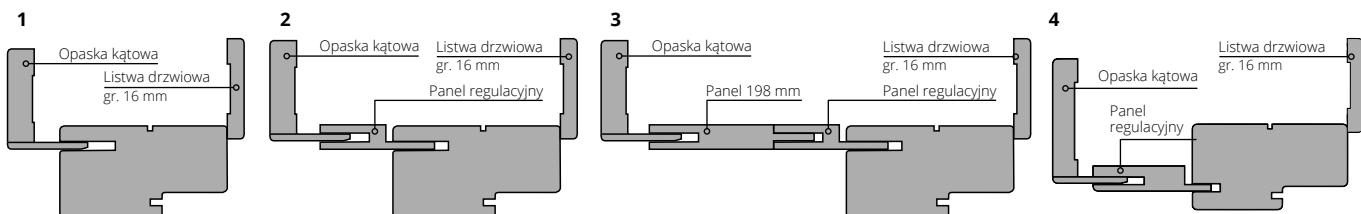

symbol	zakres regulacji	kompletacja
ZC1, ZG1	92-112	ościeżnica 92 mm, listwa, opaska 32 mm
ZC2, ZG2	112-136	ościeżnica 92 mm, listwa, opaska 52 mm

symbol	zakres regulacji	kompletacja
ZC3, ZG3	136-180	ościeżnica 92 mm, listwa, opaska 32 mm, panel 76 mm
ZC4, ZG4	180-202	ościeżnica 92 mm, listwa, opaska 52 mm, panel 76 mm
ZC5, ZG5	202-246	ościeżnica 92 mm, listwa, opaska 32 mm, panel 142 mm
ZC6, ZG6	246-268	ościeżnica 92 mm, listwa, opaska 52 mm, panel 142 mm
ZC7, ZG7	268-312	ościeżnica 92 mm, listwa, opaska 32 mm, panel 208 mm
ZC8, ZG8	312-334	ościeżnica 92 mm, listwa, opaska 52 mm, panel 208 mm
ZC9, ZG9	334-378	ościeżnica 92 mm, listwa, opaska 32 mm, panel 274 mm
ZC10, ZG10	378-402	ościeżnica 92 mm, listwa, opaska 52 mm, panel 274 mm

symbol	zakres regulacji	kompletacja
ZC11, ZG11	402-421	ościeżnica 92 mm, listwa, opaska 32 mm, panel 142+198 mm
ZC12, ZG12	421-468	ościeżnica 92 mm, listwa, opaska 52 mm, panel 142+198 mm
ZC13, ZG13	468-487	ościeżnica 92 mm, listwa, opaska 32 mm, panel 208+198 mm
ZC14, ZG14	487-534	ościeżnica 92 mm, listwa, opaska 52 mm, panel 208+198 mm
ZC15, ZG15	534-553	ościeżnica 92 mm, listwa, opaska 32 mm, panel 274+198 mm
ZC16, ZG16	553-600	ościeżnica 92 mm, listwa, opaska 52 mm, panel 274+198 mm

OŚCIEŻNICE REGULOWANE DO DRZWI WEJŚCIOWYCH

DO DRZWI ANTYWŁAMANIOWYCH B-30, C-30, CERBER PLUS, CERBER PLUS RC2, RC3

DOPLATA ZA KOMPLET REGULACJI DO DRZWI ANTYWŁAMANIOWYCH B-30, C-30, RC3, CERBER PLUS (Z LISTWAMI PŁASKIMI - 60 mm), CERBER PLUS RC2 (NAFREZOWANIE JEDNOSTRONNE OŚCIEŻNICY POD MONTAŻ PANELI I OPASEK)

symbol	zakres regulacji	symbol ościeżnicy	stopień regulacji	UNI MAT PLUS	laminiowane CPL 0,2	MALOWANE 9003	MONO1 MAT	BLACK MAT, MONO2 MAT	FORNIROWANE		
				HIGH TOP					LAMISTONE CPL	SILKSTONE	GRUPA A
ZC 1	92-112	ZB1	100-120	326/400,98	361/444,03	388/477,24	498/612,54	608/747,84	455/559,65	526/646,98	552/678,96
ZC 2	112-136	ZB2	120-144	326/400,98	361/444,03	388/477,24	498/612,54	608/747,84	455/559,65	526/646,98	552/678,96
ZC 3	136-180	ZB3	144-188	356/437,88	391/480,93	515/633,45	645/793,35	775/953,25	603/741,69	697/857,31	733/901,59
ZC 4	180-202	ZB4	188-210	356/437,88	391/480,93	515/633,45	645/793,35	775/953,25	603/741,69	697/857,31	733/901,59
ZC 5	202-246	ZB5	210-254	395/485,85	430/528,9	579/712,17	709/872,07	839/1031,97	677/832,71	772/949,56	813/999,99
ZC 6	246-268	ZB6	254-276	395/485,85	430/528,9	579/712,17	709/872,07	839/1031,97	677/832,71	772/949,56	813/999,99
ZC 7	268-312	ZB7	276-320	430/528,90	465/571,95	627/771,21	757/931,11	887/1091,01	736/905,28	844/1038,12	884/1087,32
ZC 8	312-334	ZB8	320-342	430/528,90	465/571,95	627/771,21	757/931,11	887/1091,01	736/905,28	844/1038,12	884/1087,32
ZC 9	334-378	ZB9	342-386	477/586,71	512/629,76	705/867,15	835/1027,05	965/1186,95	827/1017,21	1006/1237,38	1002/1232,46
ZC 10	378-402	ZB10	386-410	477/586,71	512/629,76	705/867,15	835/1027,05	965/1186,95	827/1017,21	1006/1237,38	1002/1232,46
		ZB11	410-429	584/718,32	619/761,37	876/1077,48	1006/1237,38	1136/1397,28	1028/1264,44	1182/1453,86	1240/1525,20
		ZB12	429-476	584/718,32	619/761,37	876/1077,48	1006/1237,38	1136/1397,28	1028/1264,44	1182/1453,86	1240/1525,20
		ZB13	476-495	618/760,14	653/803,19	927/1140,21	1057/1300,11	1187/1460,01	1091/1341,93	1255/1543,65	1314/1616,22
		ZB14	495-542	618/760,14	653/803,19	927/1140,21	1057/1300,11	1187/1460,01	1091/1341,93	1255/1543,65	1314/1616,22
		ZB15	542-561	651/800,73	686/843,78	980/1205,40	1110/1365,30	1240/1525,20	1151/1415,73	1325/1629,75	1391/1710,93
		ZB16	561-608	651/800,73	686/843,78	980/1205,40	1110/1365,30	1240/1525,20	1151/1415,73	1325/1629,75	1391/1710,93

do ościeżnicy o wymiarach innych niż standardowe (dopłata za każdy moduł wymiarowy) **+10%**

opaski i listwy o szerokości 60 mm, opaski łączone pod kątem 45° (wersja A) - standard

opaski i listwy o szerokości 60 mm, opaski łączone pod kątem 90° (wersja D) - **50/61,50**

opaski i listwy o szerokości 80 mm, opaski łączone pod kątem 45° (wersja B) - **30/36,90**

opaski i listwy o szerokości 80 mm, opaski łączone pod kątem 90° (wersja C) - **60/73,80**



symbol	zakres regulacji	KOMPLETACJA
ZB1	100-120	Ościeżnica 100 mm, listwa, opaska 32 mm
ZB2	120-144	Ościeżnica 100 mm, listwa, opaska 52 mm

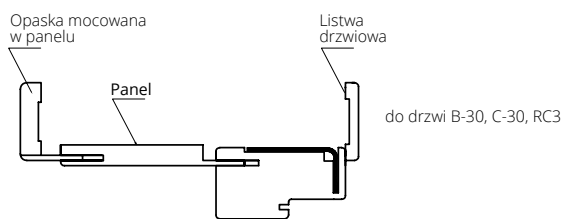

symbol	zakres regulacji	KOMPLETACJA
ZB3	144-188	Ościeżnica 100 mm, listwa, opaska 32 mm, panel 76 mm
ZB4	188-210	Ościeżnica 100 mm, listwa, opaska 52 mm, panel 76 mm
ZB5	210-254	Ościeżnica 100 mm, listwa, opaska 32 mm, panel 142 mm
ZB6	254-276	Ościeżnica 100 mm, listwa, opaska 52 mm, panel 142 mm
ZB7	276-320	Ościeżnica 100 mm, listwa, opaska 32 mm, panel 208 mm
ZB8	320-342	Ościeżnica 100 mm, listwa, opaska 52 mm, panel 208 mm
ZB9	342-386	Ościeżnica 100 mm, listwa, opaska 32 mm, panel 274 mm
ZB10	386-410	Ościeżnica 100 mm, listwa, opaska 52 mm, panel 274 mm

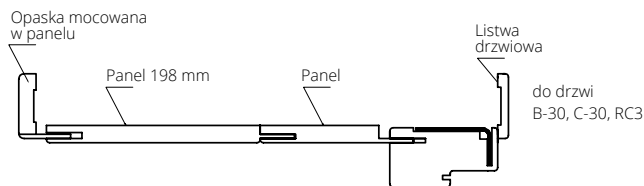

symbol	zakres regulacji	KOMPLETACJA
ZB11	410-429	Ościeżnica 100 mm, listwa, opaska 32 mm, panel 142+198 mm
ZB12	429-476	Ościeżnica 100 mm, listwa, opaska 52 mm, panel 142+198 mm
ZB13	476-495	Ościeżnica 100 mm, listwa, opaska 32 mm, panel 208+198 mm
ZB14	495-542	Ościeżnica 100 mm, listwa, opaska 52 mm, panel 208+198 mm
ZB15	542-561	Ościeżnica 100 mm, listwa, opaska 32 mm, panel 274+198 mm
ZB16	561-608	Ościeżnica 100 mm, listwa, opaska 52 mm, panel 274+198 mm

do drzwi CERBER PLUS, CERBER PLUS RC2

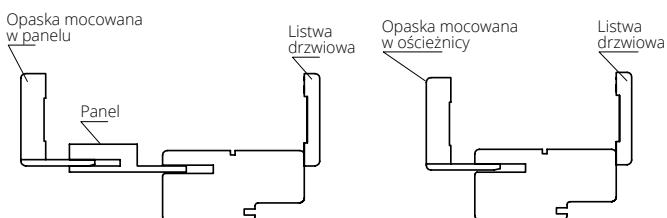

symbol	zakres regulacji	KOMPLETACJA
ZC 1	92-112	Ościeżnica 92 mm, listwa drzwiowa, opaska 32 mm
ZC 2	112-136	Ościeżnica 92 mm, listwa drzwiowa, opaska 52 mm
ZC 3	136-180	Ościeżnica 92 mm, listwa drzwiowa, opaska 32 mm, panel 76 mm
ZC 4	180-202	Ościeżnica 92 mm, listwa drzwiowa, opaska 52 mm, panel 76 mm
ZC 5	202-246	Ościeżnica 92 mm, listwa drzwiowa, opaska 32 mm, panel 142 mm
ZC 6	246-268	Ościeżnica 92 mm, listwa drzwiowa, opaska 52 mm, panel 142 mm
ZC 7	268-312	Ościeżnica 92 mm, listwa drzwiowa, opaska 32 mm, panel 208 mm
ZC 8	312-334	Ościeżnica 92 mm, listwa drzwiowa, opaska 52 mm, panel 208 mm
ZC 9	334-378	Ościeżnica 92 mm, listwa drzwiowa, opaska 32 mm, panel 274 mm
ZC 10	378-402	Ościeżnica 92 mm, listwa drzwiowa, opaska 52 mm, panel 274 mm

CENA (zł) **netto**/brutto (VAT 23%)

DOPLATA ZA KOMPLET REGULACJI DO DRZWI PRZECIWPOŻAROWYCH Z OŚCIEŻNICĄ STAŁĄ

do jednoskrzydłowych

symbol ościeżnicy	zakres regulacji (mm)	symbol ościeżnicy*	zakres regulacji (mm)	UNI MAT PLUS	HIGH TOP LAMISTONE SILKSTONE	LAMINOWANE CPL 0,2	MALOWANE 9003	MONO1 MAT	BLACK MAT, MONO2 MAT	FORNIROWANE GRUPA A	FORNIROWANE GRUPA B	FORNIROWANE GRUPA C, D REALWOOD
ZB1	100-120	ZA1	120-140	326/400,98	286/351,78	321/394,83	388/477,24	498/612,54	608/747,84	455/559,65	526/646,98	552/678,96
ZB2	120-144	ZA2	140-164	326/400,98	286/351,78	321/394,83	388/477,24	498/612,54	608/747,84	455/559,65	526/646,98	552/678,96
ZB3	144-188	ZA3	164-208	356/437,88	320/393,60	355/436,65	515/633,45	645/793,35	775/953,25	603/741,69	697/857,31	733/901,59
ZB4	188-210	ZA4	208-230	356/437,88	320/393,60	355/436,65	515/633,45	645/793,35	775/953,25	603/741,69	697/857,31	733/901,59
ZB5	210-254	ZA5	230-274	395/485,85	359/441,57	394/484,62	579/712,17	709/872,07	839/1031,97	677/832,71	772/949,56	813/999,99
ZB6	254-276	ZA6	274-296	395/485,85	359/441,57	394/484,62	579/712,17	709/872,07	839/1031,97	677/832,71	772/949,56	813/999,99
ZB7	276-320	ZA7	296-340	430/528,90	393/483,39	428/526,44	627/771,21	757/931,11	887/1091,01	736/905,28	844/1038,12	884/1087,32
ZB8	320-342	ZA8	340-362	430/528,90	393/483,39	428/526,44	627/771,21	757/931,11	887/1091,01	736/905,28	844/1038,12	884/1087,32
ZB9	342-386	ZA9	362-406	477/586,71	443/544,89	478/587,94	705/867,15	835/1027,05	965/1186,95	827/1017,21	1006/1237,38	1002/1232,46
ZB10	386-410	ZA10	406-430	477/586,71	443/544,89	478/587,94	705/867,15	835/1027,05	965/1186,95	827/1017,21	1006/1237,38	1002/1232,46
ZB11	410-429	ZA11	430-449	584/718,32	553/680,19	588/723,24	876/1077,48	1006/1237,38	1136/1397,28	1028/1264,44	1182/1453,86	1240/1525,20
ZB12	429-476	ZA12	449-496	584/718,32	553/680,19	588/723,24	876/1077,48	1006/1237,38	1136/1397,28	1028/1264,44	1182/1453,86	1240/1525,20
ZB13	476-495	ZA13	496-515	618/760,14	587/722,01	622/765,06	927/1140,21	1057/1300,11	1187/1460,01	1091/1341,93	1255/1543,65	1314/1616,22
ZB14	495-542	ZA14	515-562	618/760,14	587/722,01	622/765,06	927/1140,21	1057/1300,11	1187/1460,01	1091/1341,93	1255/1543,65	1314/1616,22
ZB15	542-561	ZA15	562-581	651/800,73	620/762,60	655/805,65	980/1205,40	1110/1365,30	1240/1525,20	1151/1415,73	1325/1629,75	1391/1710,93
ZB16	561-608	ZA16	581-628	651/800,73	620/762,60	655/805,65	980/1205,40	1110/1365,30	1240/1525,20	1151/1415,73	1325/1629,75	1391/1710,93

dopłata do ościeżnic o wymiarach inne niż standardowe (dopłata za każdy moduł wymiarowy) **+10%** drzwi dwuskrzydłowe **+50%** * dotyczy drzwi EI60 PLUS
 opaski i listwy o szerokości 60 mm, opaski łączone pod kątem 45° (wersja A) - standard
 opaski i listwy o szerokości 60 mm, opaski łączone pod kątem 90° (wersja D) - **50/61,50**
 opaski i listwy o szerokości 80 mm, opaski łączone pod kątem 45° (wersja B) - **30/36,90**
 opaski i listwy o szerokości 80 mm, opaski łączone pod kątem 90° (wersja C) - **60/73,80**

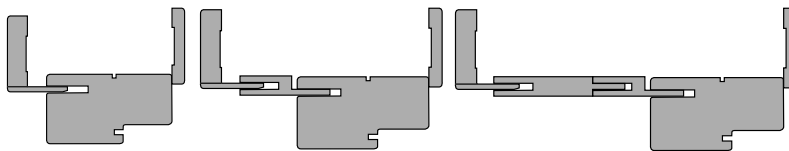

DOPLATA ZA KOMPLET REGULACJI OBUSTRONNEJ DO DRZWI PRZECIWPOŻAROWYCH EI30 SYSTEM POL-SKONE, SR 37 dB, SR 42 dB

do jednoskrzydłowych

symbol ościeżnicy	zakres regulacji (mm)	UNI MAT PLUS HIGH TOP LAMISTONE SILKSTONE	LAMINOWANE CPL 0,2	MALOWANE 9003	MONO1 MAT	BLACK MAT, MONO2 MAT	FORNIROWANE GRUPA A	FORNIROWANE GRUPA B	FORNIROWANE GRUPA C, D REALWOOD
ZF1	100-108	314/386,22	349/429,27	424/521,52	524/644,52	624/767,52	524/644,52	596/733,08	624/767,52
ZF2	108-132	314/386,22	349/429,27	424/521,52	524/644,52	624/767,52	524/644,52	596/733,08	624/767,52
ZF3	132-176	375/461,25	410/504,30	519/638,37	629/773,67	739/908,97	638/784,74	728/895,44	763/938,49
ZF4	176-198	375/461,25	410/504,30	519/638,37	629/773,67	739/908,97	638/784,74	728/895,44	763/938,49
ZF5	198-242	414/509,22	449/552,27	575/707,25	685/842,55	795/977,85	712/875,76	804/988,92	842/1035,66
ZF6	242-264	414/509,22	449/552,27	575/707,25	685/842,55	795/977,85	712/875,76	804/988,92	842/1035,66
ZF7	264-308	444/546,12	479/589,17	623/766,29	733/901,59	843/1036,89	769/945,87	872/1072,56	911/1120,53
ZF8	308-330	444/546,12	479/589,17	623/766,29	733/901,59	843/1036,89	769/945,87	872/1072,56	911/1120,53
ZF9	330-374	492/605,16	527/648,21	694/853,62	804/988,92	914/1124,22	857/1054,11	980/1205,40	1023/1258,29
ZF10	374-398	492/605,16	527/648,21	694/853,62	804/988,92	914/1124,22	857/1054,11	980/1205,40	1023/1258,29
ZF11	398-417	592/728,16	627/771,21	851/1046,73	961/1182,03	1071/1317,33	1048/1289,04	1201/1477,23	1258/1547,34
ZF12	417-464	592/728,16	627/771,21	851/1046,73	961/1182,03	1071/1317,33	1048/1289,04	1201/1477,23	1258/1547,34
ZF13	464-483	625/768,75	660/811,80	901/1108,23	1011/1243,53	1121/1378,83	1110/1365,30	1273/1565,79	1332/1638,36
ZF14	483-530	625/768,75	660/811,80	901/1108,23	1011/1243,53	1121/1378,83	1110/1365,30	1273/1565,79	1332/1638,36
ZF15	530-548	653/803,19	688/846,24	950/1168,50	1060/1303,80	1170/1439,10	1172/1441,56	1338/1645,74	1405/1728,15
ZF16	548-593	653/803,19	688/846,24	950/1168,50	1060/1303,80	1170/1439,10	1172/1441,56	1338/1645,74	1405/1728,15

drzwi dwuskrzydłowe **+50%** do ościeżnic o wymiarach innych niż standardowe (dopłata za każdy moduł wymiarowy) **+10%**

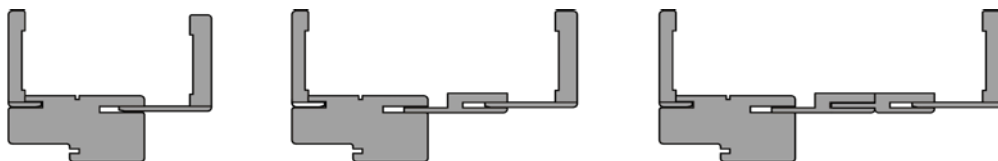

DOPLATY ZA NIESTANDARDOWE WYMIARY KOMPLETÓW REGULACJI

standardowa wysokość	standardowa szerokość	nietyпова szerokość „100”	nietyпова szerokość „110”
nietyпова wysokość do 2200 mm	-	dopłata 10%	dopłata 20%
nietyпова wysokość do 2300 mm	dopłata 10%	dopłata 20%	dopłata 30%
nietyпова wysokość do 2400 mm	dopłata 20%	dopłata 30%	dopłata 40%
nietyпова wysokość do 2500 mm	dopłata 30%	dopłata 40%	dopłata 50%
	dopłata 40%	dopłata 50%	dopłata 60%

DOPLATY ZA ZMIANĘ ELEMENTU PIONOWEGO ZE STANDARDU NA OPASKĘ SZEROKOŚCI OD 150 MM DO 210 MM (DO DRZWI B-30, C-30, RC3, CERBER PLUS, EI30 PLUS, EI60 PLUS, EI30)

opaska 210 mm element pionowy 2115 mm	HIGH TOP LAMISTONE CPL SILKSTONE	LAMINOWANE CPL 0,2	MALOWANE 9003	MONO1 MAT	BLACK MAT, MONO2 MAT	FORNIROWANE GRUPA A	FORNIROWANE GRUPA B	FORNIROWANE GRUPA C, D REALWOOD
pióro 12 mm	85/104,55	120/147,60	115/141,45	155/190,65	195/239,85	140/172,20	155/190,65	165/202,95
pióro 32 mm	90/110,70	125/153,75	120/147,60	160/196,80	200/246,00	145/178,35	165/202,95	170/209,10
pióro 52 mm	95/116,85	130/159,90	125/153,75	165/202,95	205/252,15	150/184,50	170/209,10	175/215,25

CENA (zł) **netto**/brutto (VAT 23%)

NIETYPOWE ZABUDOWY Z OPASKAMI

DO DRZWI CERBER PLUS, CERBER PLUS RC2, B-30, C-30, RC3, EI30 SYSTEM POL-SKONE, EI30 PLUS, EI60 PLUS, SR37

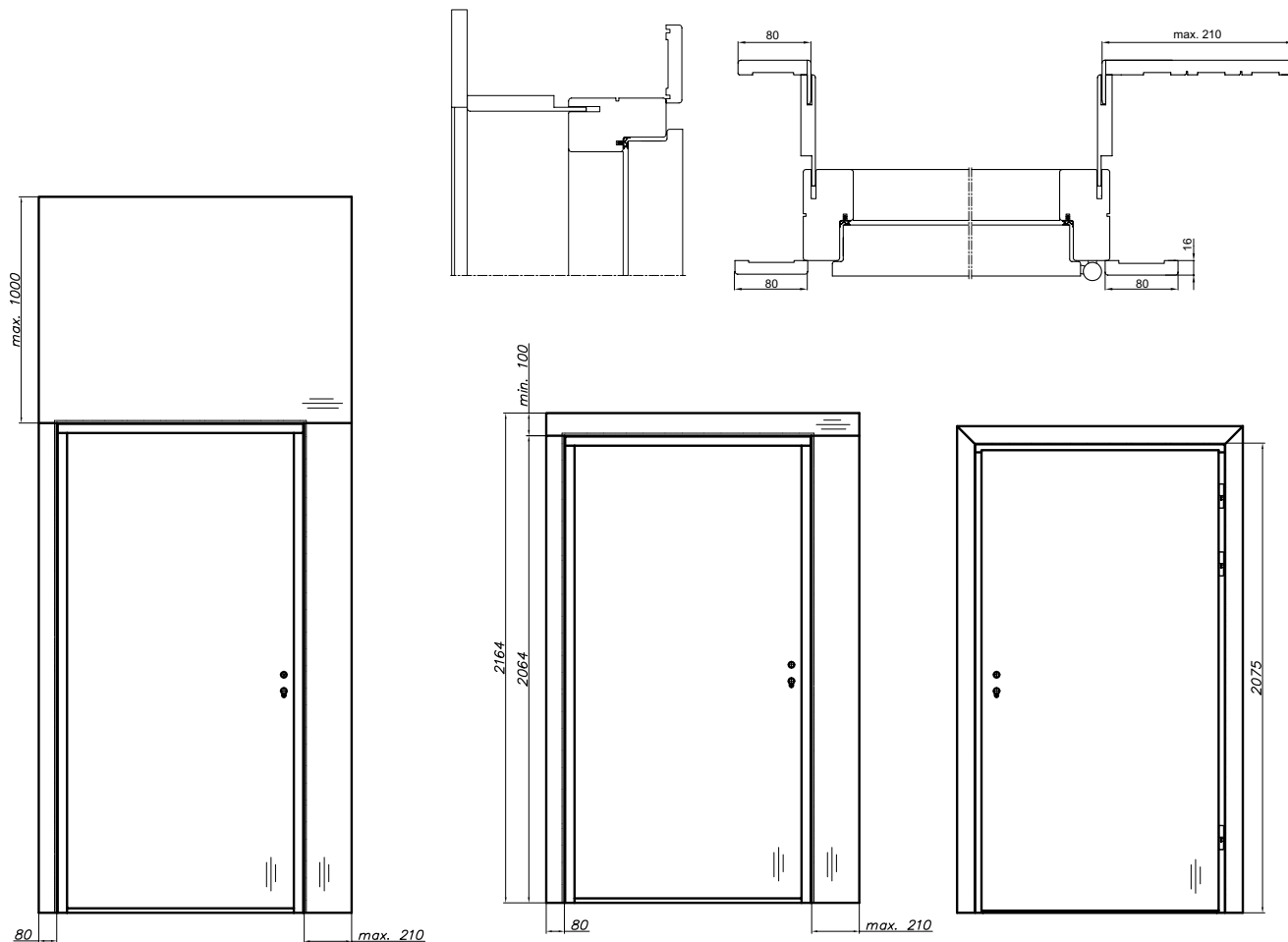

Panel górny o szerokości do 1220 mm możliwe wykonanie usłojenia w pionie oraz poziomie.
 Panel górny o szerokości powyżej 1220 mm tylko usłojenie poziome.
 Panel górny w okleinie możliwe wykonanie usłojenia w pionie oraz poziomie.
 Możliwość łączenia 90° - wersja C

ZABUDOWA PANELOWA Z OPASKAMI

(panel regulacyjny 16 mm + listwa 80 mm + opaski pionowe 210 mm/80 mm) - bez górnego panela ściennego

do jednoskrzydłowych			ZABUDOWA PANELOWA Z OPASKAMI							FORNIROWANE				
B-30, C-30, RC3, SR37, EI30 SYSTEM POL-SKONE, EI30 PLUS		CERBER PLUS, CERBER PLUS RC2		EI60 PLUS		UNI MAT PLUS	HIGH TOP LAMISTONE CPL SILKSTONE	laminowane CPL 0,2	MALOWANE 9003*	MONO1 MAT	BLACK MAT, MONO2 MAT	GRUPA A	GRUPA B	GRUPA C, D REALWOOD
symbol	zakres [mm]	symbol	zakres [mm]	symbol	zakres [mm]									
FY1	144-169	FU1	136-161	FW1	164-189	349/429,27	368/452,64	403/495,69	450/553,50	550/676,50	650/799,50	635/781,05	736/905,28	842/1035,66
FY2	169-194	FU2	161-186	FW2	189-214	361/444,03	382/469,86	417/512,91	505/621,15	605/744,15	705/867,15	640/787,20	743/913,89	850/1045,50
FY3	194-219	FU3	186-211	FW3	214-239	400/492,00	424/521,52	459/564,57	576/708,48	686/843,78	796/979,08	764/939,72	881/1083,63	1007/1238,61
FY4	219-244	FU4	211-236	FW4	239-264	419/515,37	444/546,12	479/589,17	602/740,46	712/875,76	822/1011,06	797/980,31	917/1127,91	1042/1281,66
FY5	244-269	FU5	236-261	FW5	264-289	433/532,59	459/564,57	494/607,62	622/765,06	732/900,36	842/1035,66	823/1012,29	943/1159,89	1071/1317,33
FY6	269-294	FU6	261-286	FW6	289-314	450/553,50	477/586,71	512/629,76	644/792,12	754/927,42	864/1062,72	852/1047,96	973/1196,79	1101/1354,23
FY7	294-319	FU7	286-311	FW7	314-339	463/569,49	491/603,93	526/646,98	662/814,26	772/949,56	882/1084,86	877/1078,71	1001/1231,23	1130/1389,90
FY8	319-344	FU8	311-336	FW8	339-364	478/587,94	506/622,38	541/665,43	683/840,09	793/975,39	903/1110,69	905/1113,15	1028/1264,44	1159/1425,57
FY9	344-369	FU9	336-361	FW9	364-389	491/603,93	523/643,29	558/686,34	702/863,46	812/998,76	922/1134,06	929/1142,67	1055/1297,65	1188/1461,24

* kolory palety RAL,NCS (oprócz metalicznych) - dopłata wg tabeli kolorystycznej

opaski łączone pod kątem 90° - listwa drzwiowa zacięta pod kątem 90° 50/61,50

FU - ZABUDOWA DRZWI CERBER PLUS, CERBER PLUS RC2

FY - ZABUDOWA DRZWI B-30, C-30, RC3, EI30 SYSTEM POL-SKONE, EI30 PLUS, SR 37 dB

FW - ZABUDOWA DRZWI EI60 PLUS

CENA ZABUDOWY = CENA ZABUDOWY Z OPASKAMI + CENA PANELA GÓRNEGO [m²] - str. 260

CENA (zł) netto/brutto (VAT 23%)

NIETYPOWE ZABUDOWY Z PANELEM

DO DRZWI CERBER PLUS, CERBER PLUS RC2, B-30, C-30, RC3, EI30 SYSTEM POL-SKONE, EI30 PLUS, EI60 PLUS, SR37

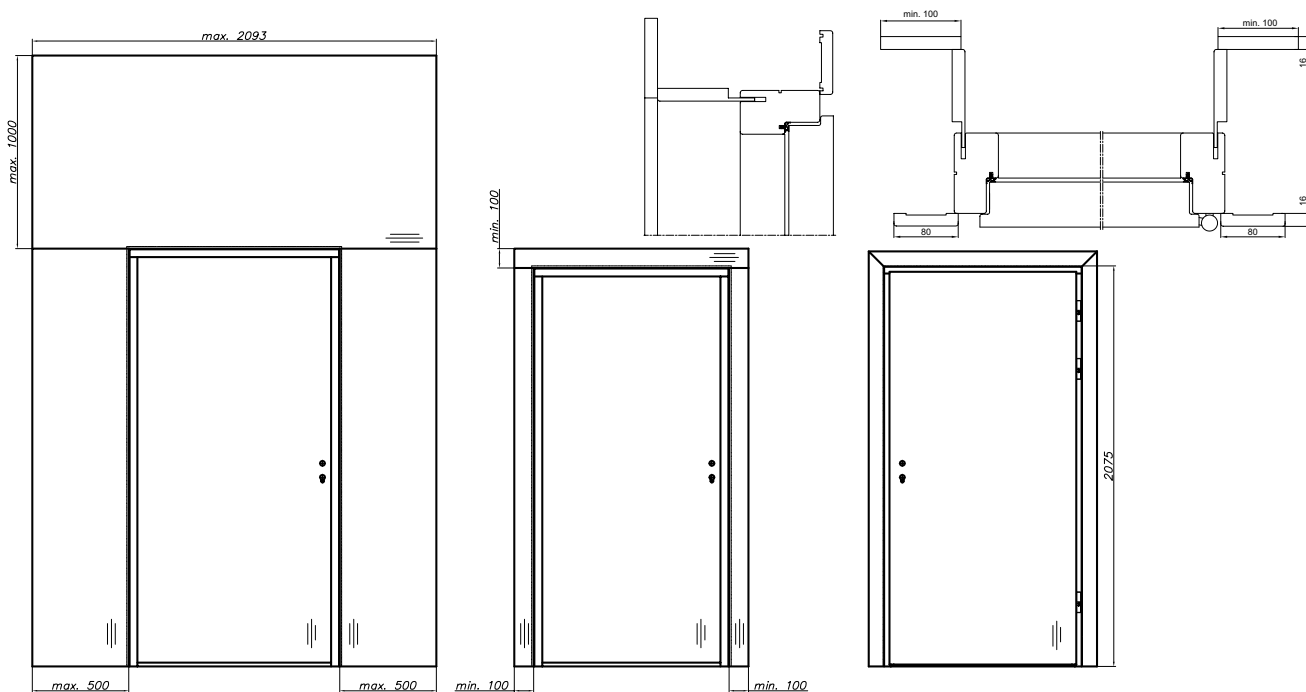

Panel górny o szerokości do 1220 mm możliwe wykonanie usłojenia w pionie oraz poziomie.

Panel górny o szerokości powyżej 1220 mm tylko usłojenie poziome.

Panel górny w okleinie możliwe wykonanie usłojenia w pionie oraz poziomie.

ZABUDOWA PANELOWA (panel regulacyjny 16 mm + listwa 80 mm) - bez paneli ściennych

do jednoskrzydłowych			FURNITURA							FORNIROWANE				
B-30, C-30, RC3, SR37, EI30 SYSTEM POL-SKONE, EI30 PLUS	CERBER PLUS, CERBER PLUS RC2	EI60 PLUS	UNI MAT PLUS	HIGH TOP LAMISTONE CPL SILKSTONE	laminowane CPL 0,2	MALOWANE 9003*	MONO1 MAT	BLACK MAT, MONO2 MAT	GRUPA A	GRUPA B	GRUPA C, D REALWOOD			
symbol	zakres [mm]	symbol	zakres [mm]	symbol	zakres [mm]	symbol	zakres [mm]	symbol	zakres [mm]	symbol	zakres [mm]			
FZ1	144-169	FV1	136-161	FX1	164-189	225/276,75	234/287,82	269/330,87	292/359,16	392/482,16	492/605,16	427/525,21	519/638,37	618/760,14
FZ2	169-194	FV2	161-186	FX2	189-214	238/292,74	247/303,81	282/346,86	305/375,15	405/498,15	505/621,15	450/553,50	542/666,66	643/790,89
FZ3	194-219	FV3	186-211	FX3	214-239	269/330,87	280/344,40	315/387,45	354/435,42	464/570,72	574/706,02	543/667,89	651/800,73	767/943,41
FZ4	219-244	FV4	211-236	FX4	239-264	288/354,24	301/370,23	336/413,28	374/460,02	484/595,32	594/730,62	576/708,48	684/841,32	805/990,15
FZ5	244-269	FV5	236-261	FX5	264-289	303/372,69	315/387,45	350/430,50	392/482,16	502/617,46	612/752,76	603/741,69	712/875,76	833/1024,59
FZ6	269-294	FV6	261-286	FX6	289-314	318/391,14	333/409,59	368/452,64	408/501,84	518/637,14	628/772,44	633/778,59	743/913,89	864/1062,72
FZ7	294-319	FV7	286-311	FX7	314-339	333/409,59	347/426,81	382/469,86	426/523,98	536/659,28	646/794,58	658/809,34	769/945,87	894/1099,62
FZ8	319-344	FV8	311-336	FX8	339-364	346/425,58	363/446,49	398/489,54	441/542,43	551/677,73	661/813,03	683/840,09	797/980,31	921/1132,83
FZ9	344-369	FV9	336-361	FX9	364-389	361/444,03	379/466,17	414/509,22	458/563,34	568/698,64	678/833,94	711/874,53	825/1014,75	950/1168,50

* kolory palety RAL, NCS (oprócz metalicznych) - dopłata wg tabeli kolorystycznej

ZABUDOWA PANELOWA (panel regulacyjny NRO 16 mm + listwa 80 mm) - bez paneli ściennych NRO

do jednoskrzydłowych			LAMISTONE CPL		MALOWANE 9003		FORNIROWANE			
B-30, C-30, RC3, SR37, EI30 SYSTEM POL-SKONE, EI30 PLUS	CERBER PLUS, CERBER PLUS RC2	EI60 PLUS	SILKSTONE				GRUPA A	GRUPA B	GRUPA C, D REALWOOD	
symbol	zakres [mm]	symbol	zakres [mm]	symbol	zakres [mm]	symbol	zakres [mm]	symbol	zakres [mm]	
FZ1	144-169	FV1	136-161	FX1	164-189	286/351,78	349/429,27	459/564,57	551/677,73	650/799,50
FZ2	169-194	FV2	161-186	FX2	189-214	312/383,76	373/458,79	492/605,16	585/719,55	686/843,78
FZ3	194-219	FV3	186-211	FX3	214-239	371/456,33	440/541,20	604/742,92	712/875,76	828/1018,44
FZ4	219-244	FV4	211-236	FX4	239-264	405/498,15	472/580,56	650/799,50	760/934,80	877/1078,71
FZ5	244-269	FV5	236-261	FX5	264-289	431/530,13	502/617,46	688/846,24	797/980,31	917/1127,91
FZ6	269-294	FV6	261-286	FX6	289-314	462/568,26	530/651,90	728/895,44	841/1034,43	959/1179,57
FZ7	294-319	FV7	286-311	FX7	314-339	488/600,24	560/688,80	766/942,18	879/1081,17	1002/1232,46
FZ8	319-344	FV8	311-336	FX8	339-364	516/634,68	586/720,78	806/991,38	920/1131,60	1042/1281,66
FZ9	344-369	FV9	336-361	FX9	364-389	543/667,89	616/757,68	843/1036,89	957/1177,11	1083/1332,09

FV - ZABUDOWA DRZWI CERBER PLUS, CERBER PLUS RC2

FZ - ZABUDOWA DRZWI B-30, C-30, RC3, EI30 SYSTEM POL-SKONE, EI30 PLUS, SR37 dB

FX - ZABUDOWA DRZWI EI60 PLUS

CENA ZABUDOWY = CENA ZABUDOWY PANELOWEJ + CENA PANELA ŚCIENNEGO [m²]
(PANELE PIONOWE + GÓRNE) - str. 260

Sposób łączenia opasek: 45° (standard) lub 90° (opcjonalnie)

PANELE ŚCIENNE

Panele ściennie mogą być stosowane jako trwała okładzina ścian w biurach, salach konferencyjnych, pomieszczeniach mieszkalnych, gabinetach lub budynkach użyteczności publicznej. Bogata kolorystyka umożliwia dopasowanie odpowiedniego dekoru do pomieszczenia oraz stolarki drzwiowej budynku.



1. Panele ściennie wykonane są z płyty MDF o grubości 16 mm, obustronnie oklejone powłoką dekoracyjną.
2. Panele ściennie sklasyfikowane jako trudnozapalne wg PN-EN 13501-1+A1:2010 wykonane są z płyty MDF o grubości 16 mm o klasie reakcji na ogień Bs1 d0, obustronnie oklejone powłoką dekoracyjną.

Dopłata do koloru podstawowego biały RAL 9003 wg grup kolorystycznych RAL (str. 295). Dopłata za niestandardowe kolory NCS - **1500/1845,00 - dopłata do jednego panela (elementu).**

Grupa I	Grupa II	Grupa III	Grupa IV	Grupa V
399/490,77	499/613,77	599/736,77	699/859,77	799/982,77



PANELE ŚCIENNE NRO

ECO TOP	SILKSTONE	LAMISTONE	MALOWANE RAL 9003*	FORNIROWANE GRUPA A	FORNIROWANE GRUPA B	FORNIROWANE GRUPA C, D REALWOOD
501/616,23	560/688,80	527/648,21	820/1008,60	797/980,31	873/1073,79	943/1159,89

cena za 1 m² (dokładny wymiar paneli dostępny po konsultacji z Działem Handlowym)



PANELE ŚCIENNE

ECO TOP	SILKSTONE	UNI MAT PLUS	LAMISTONE	LAMINAT CPL 0,2 mm	SILKSTONE CPL 0,5 mm	MALOWANE RAL 9003	FORNIROWANE GRUPA A	FORNIROWANE GRUPA B	FORNIROWANE GRUPA C, D REALWOOD
358/440,34	388/477,24	388/477,24	388/477,24	400/492,00	527/648,21	665/817,95	613/753,99	677/832,71	746/917,58

cena za 1 m² (dokładny wymiar paneli dostępny po konsultacji z Działem Handlowym)

WYMIARY

Panele laminowane do drzwi o konstrukcji płytowej oraz pływino - ramiakowej:

Wymiary: max. szerokość: 1100 mm, max. wysokość 2500 mm

Panele fornirowane do drzwi o konstrukcji płytowej oraz pływino - ramiakowej:

Wymiary: max. szerokość: 1100 mm, max. wysokość 2500 mm

WYKOŃCZENIE

Powierzchnia fornirowana, pokryta laminatem LAMISTONE, SILKSTONE, ECO TOP, malowana lub laminatem CPL.

Usłojenie paneli o szerokości do 1100 mm – pionowe lub poziome.

Usłojenie paneli o szerokości powyżej 1100 mm – tylko usłojenie poziome.

MONTAŻ

Specjalistyczny klej montażowy.

* tylko w kolorze biały RAL 9003 minimalna szerokość panela ściennego 100 mm

Wymiary: max. szerokość: 1100 mm, max. wysokość 2500 mm

dopłata do wymiarów 2301-2500 mm +10% do ceny m²

dopłata do wymiarów 80-299 mm +10% do ceny m²

dla paneli fornirowanych o wysokości 2200-2500 mm możliwe łączenie okleiny na mikrowczep.

PANELE ŚCIENNE RYFLOWANE

Panele wykonane z płyty o **podwyższonej odporności** na wilgoć. Panel o wymiarze 145 mm x 2700 mm x grubość 16 mm. Kolorystyka **LAMISTONE**: biały 213, dąb terra 250, dąb natura 234; **SILKSTONE**: dąb polski 276, dąb gran 230; **UNI MAT PLUS** Panel do samodzielnego montażu (metoda pióro wpust).



cena za 1 szt. panela ryflowanego

LAMISTONE	SILKSTONE	UNI MAT PLUS
155/190,65	155/190,65	155/190,65

Panele ściennie ryflowane zamawiane w wielokrotności 5 szt.

Do złożenia ściany należy zamówić dodatkowo:

Profil początkowy - cena 50/61,50 za sztukę

Profil końcowy - cena 50/61,50 za sztukę



ELEMENTY WYSTROJU



W architekturze obiektów użyteczności publicznej coraz większą rolę odgrywa aspekt wizualny. Dotyczy on zarówno samej bryły budynku, jak i wszystkich elementów jego wyposażenia. Proponujemy Państwu możliwość wykonania drzwi technicznych z dodatkowymi elementami wystroju: listwy o różnych kształtach: aluminiowe i w kolorze skrzydła, ryflowania w zróżnicowanych stylach, zabezpieczenia krawędzi skrzydła i ościeżnicy aplikacją ze stali nierdzewnej, panele ściennie.

Zaleca się zastosowanie wypełnienia płytą otworową lub pełną.

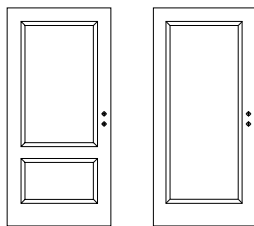

WYSTRÓJ A

WYSTRÓJ B

WYSTRÓJ A, B (JEDNOSTRONNY)

	ECO TOP	HIGH TOP	LAMISTONE	SILKSTONE	UNI MAT PLUS
wystrój A	143/175,89	143/175,89	143/175,89	143/175,89	151/185,73
wystrój B	110/135,30	110/135,30	110/135,30	110/135,30	116/142,68

	MALOWANE	FORNIROWANE GRUPA A	FORNIROWANE GRUPA B	FORNIROWANE GRUPA C, D REALWOOD SILKWOOD
wystrój A	299/367,77	318/391,14	332/408,36	359/441,57
wystrój B	247/303,81	263/323,49	276/339,48	304/373,92



WYSTRÓJ C

WYSTRÓJ C (JEDNOSTRONNY)

	MALOWANE	FORNIROWANE GRUPA A	FORNIROWANE GRUPA B	FORNIROWANE GRUPA C, D REALWOOD SILKWOOD
	500/615,00	575/707,25	575/707,25	575/707,25

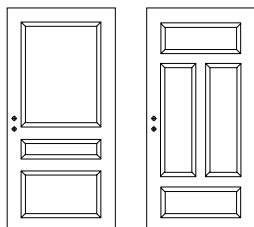

WYSTRÓJ D

WYSTRÓJ E

WYSTRÓJ D, E (JEDNOSTRONNY)

	ECO TOP	UNI MAT PLUS	HIGH TOP	LAMISTONE	SILKSTONE
wystrój D	165/202,95	171/210,33	165/202,95	176/216,48	176/216,48
wystrój E	209/257,07	215/264,45	209/257,07	215/264,45	215/264,45

	MALOWANE	FORNIROWANE GRUPA A	FORNIROWANE GRUPA B	FORNIROWANE GRUPA C, D REALWOOD SILKWOOD
wystrój D	364/447,72	387/476,01	401/493,23	414/509,22
wystrój E	416/511,68	442/543,66	463/569,49	477/586,71



DEKORY ALUMINIOWE

kolor chrom mat, czarny

DEKORY ALU DO DRZWI PRZECIWOŻAROWYCH, CERBER PLUS, B-30, C-30, RC3, CERBER PLUS RC2 (końcówki dekorów zaokrąglone)

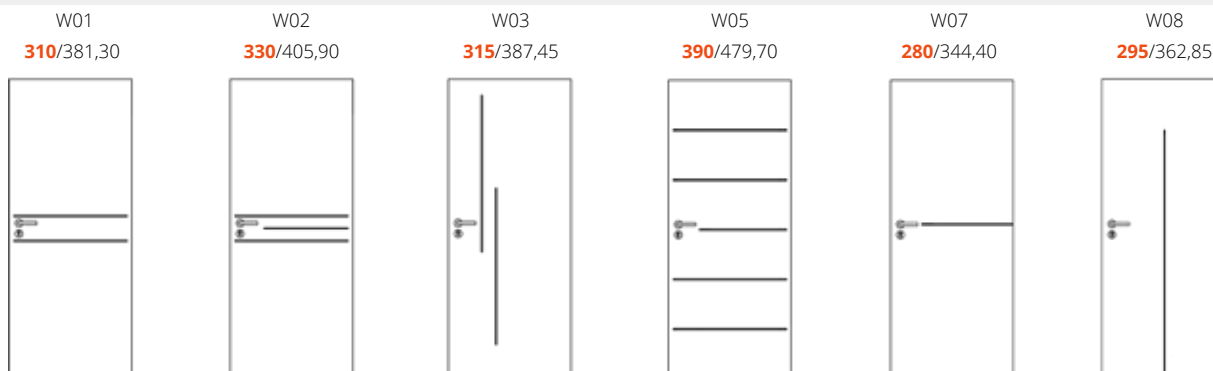

LISTWY ALUMINIOWE DO DRZWI PRZECIWOŻAROWYCH, CERBER PLUS, CERBER PLUS RC2, B-30, C-30, RC3 (końcówki listew zakończony na prosto, zlicowane z krawędzią skrzydła) (nie dotyczy malowanych)

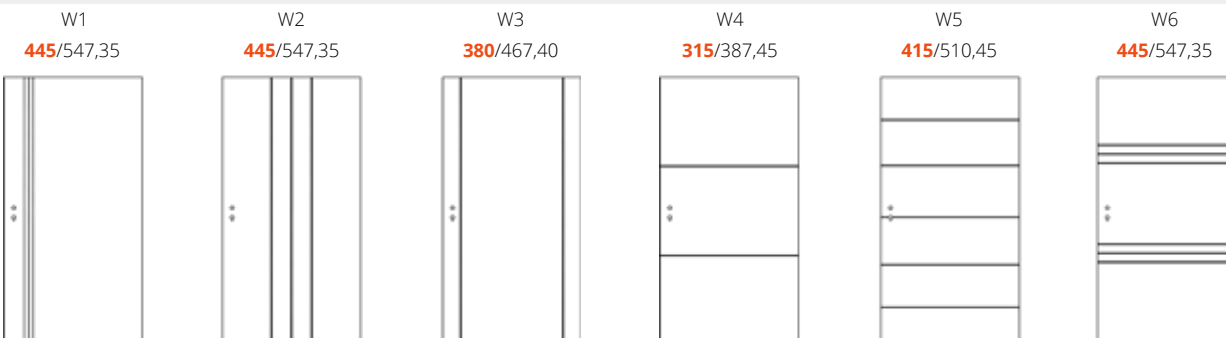

SKRZYDŁA CAMBIO Z PIKTOGRAMEM

SKRZYDŁA CAMBIO WZÓR 00 Z PIKTOGRAMAMI

cena za sztukę

wzór 00 z piktogramem wzór A, wzór B, wzór C, wzór D kolor RAL 9003

1050/1291,50

inne kolory wg tabeli dopłat RAL, NCS

str. 295

piktogram jednostronny, zawsze od strony zawiasowej

KOBIETA A



MĘŻCZYŻNA B



NIEPEŁNOSPRAWNY C



MATKA Z DZIECKIEM D



PANEL ZE STALI NIERDZEWNEJ Z IKONAMI

PANEL ZE STALI NIERDZEWNEJ Z IKONAMI

cena za sztukę

PANEL ZE STALI NIERDZEWNEJ SZCZOTKOWANEJ O GRUBOŚCI 1,5 MM, SZEROKOŚCI 150 MM Z IKONAMI

250/307,50

Istnieje możliwość zamówienia panelu z jedną, dwiema lub trzema ikonami zaprezentowanymi na zdjęciu.



150 mm



150 mm

CENA (zł) netto/brutto (VAT 23%)

NAŚWIETLA METALOWE

Kalkulacja indywidualna po konsultacji z Działem Handlowym

1 mb naświetla na profilu ościeżnicy stałej FD18 135/166,05

Do naświetla można stosować następujące szyby (cena za m²):

szyba bezpieczna biały mat 33.1, grubość 6,4 mm	338/415,74
szyba bezpieczna przezierna 33.1, grubość 6,4 mm	231/284,13
szyba hartowana biały mat, grubość 6 mm	307/377,61
szyba hartowana przezierna, grubość 6 mm	210/258,30

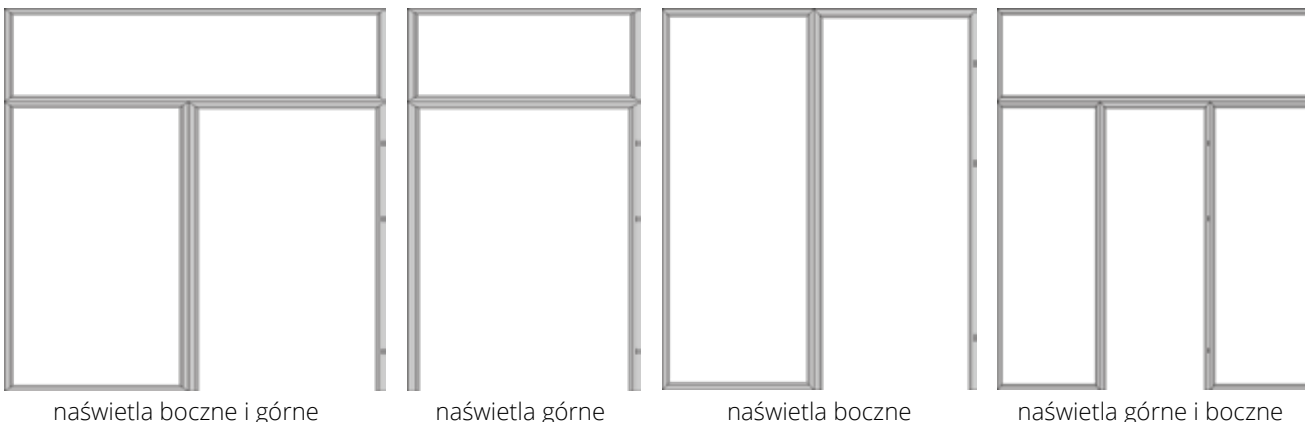

SPOSÓB KALKULACJI NAŚWIETLI:
cena 1 mb x (2 (A+B)+(dopłata za kolor)
+ cena 1 m² szkła x AxB

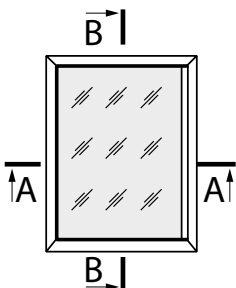

OŚCIEŻNICA STAŁA METALOWA FD18

dedykowana do naświetli metalowych

Ościeżnica wykonana z najwyższej jakości blachy stalowej o grubości 1,5 mm

jednoskrzydłowe	
„60” - „90”	„100” - „110”
552/678,96	608/747,84
dwuskrzydłowe	
„60” - „90”	„100” - „110”
705/867,15	789/970,47

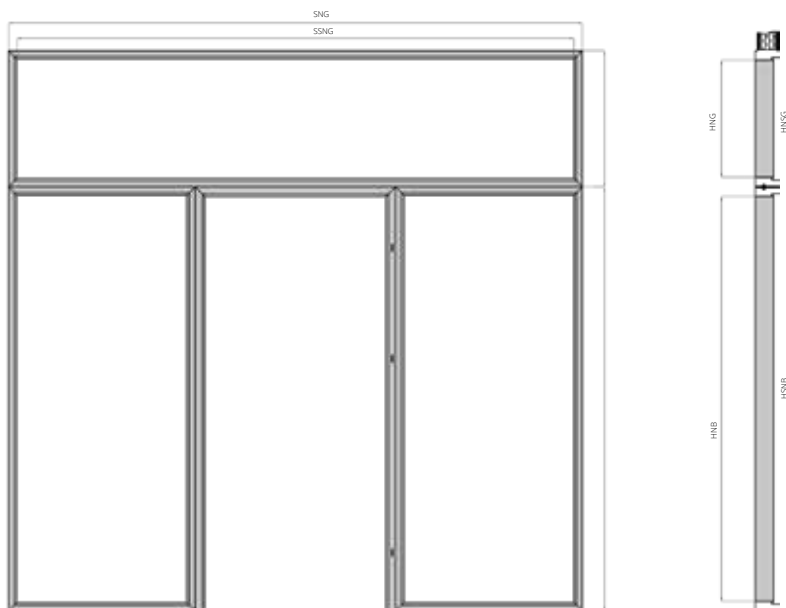

KOLORYSTYKA

Ościeżnica malowana farbą proszkową. Kolory standard: biały (RAL 9003), czarny (RAL 9005), biały (RAL 9016), szary (RAL 7047), brąz (RAL 8014), grafit (RAL 7024). Pozostałe kolory wg palet RAL dostępne za dopłatą - wg tabeli dopłat (str. 223)



DEDYKOWANE DO

ościeżnicy stałej metalowej FD18

KOLORYSTYKA

Naświetla malowane farbą proszkową. Kolor standard: biały (RAL 9003), biały (RAL 9016), szary (RAL 7047), brąz (RAL 8014), grafit (RAL 7024), beż (NCS S 2005 Y50R). Pozostałe kolory wg palet RAL dostępne za dopłatą - wg tabeli dopłat.

SZKLENIE

Naświetle może być wypełnione szybą hartowaną 6 mm, szybą bezpieczną 33.1 oraz panelem HDF gr. 6 mm.

WYMIARY

	min [mm]	max [mm]
SSNG	600	2442
SSNB	300	1000
HSNG	300	1000
HSNB	1600	2400

wysokość całego zestawu nie może przekraczać 3300 mm

SNB - szerokość naświetla bocznego
SSNB - szerokość w świetle naświetla bocznego
SSG - szerokość naświetla górnego
SSNG - szerokość w świetle naświetla górnego
HNB - wysokość naświetla bocznego
HNG - wysokość naświetla górnego
HSNB - wysokość w świetle naświetla bocznego
HSNG - wysokość w świetle naświetla górnego

POŁĄCZENIE NAŚWIETLA Z OŚCIEŻNICĄ

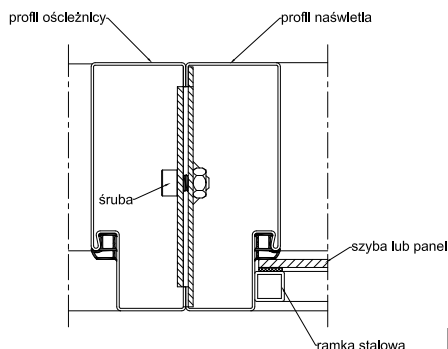

CENA (zł) **netto**/brutto (VAT 23%)



NAŚWIETLA DO OŚCIEŻNICY DIN/DIN DUO

SYSTEM PRZYLGOWY



NAŚWIETLA na profilu ościeżnicy DIN (cena za 1 m.b. naświetla liczony po zewnętrznym obwodzie naświetla)

		MALOWANE 9003*				laminowane CPL 0,2		FORNIROWANE		
		MONO1 MAT	ECO TOP	HIGH TOP		GRUPA A	GRUPA B	GRUPA C, D REALWOOD		
				LAMISTONE CPL	UNI MAT PLUS					
ZP1A	75-85	286/351,78	386/474,78	195/239,85	233/286,59	268/329,64	266/327,18	308/378,84	324/398,52	
ZP1B	85-95	286/351,78	386/474,78	195/239,85	233/286,59	268/329,64	266/327,18	308/378,84	324/398,52	
ZP2	95-120	309/380,07	409/503,07	206/253,38	243/298,89	278/341,94	270/332,10	314/386,22	328/403,44	
ZP3	120-140	328/403,44	428/526,44	221/271,83	267/328,41	302/371,46	295/362,85	337/414,51	352/432,96	
ZP4	140-160	343/421,89	443/544,89	229/281,67	280/344,40	315/387,45	312/383,76	360/442,80	379/466,17	
ZP5	160-180	356/437,88	456/560,88	240/295,20	298/366,54	333/409,59	335/412,05	383/471,09	403/495,69	
ZP6	180-200	387/476,01	487/599,01	262/322,26	315/387,45	350/430,50	347/426,81	400/492,00	421/517,83	
ZP7	200-220	401/493,23	501/616,23	268/329,64	330/405,90	365/448,95	367/451,41	423/520,29	448/551,04	
ZP8	220-240	420/516,60	520/639,60	286/351,78	344/423,12	379/466,17	383/471,09	442/543,66	463/569,49	
ZP9	240-260	439/539,97	539/662,97	295/362,85	363/446,49	398/489,54	402/494,46	466/573,18	492/605,16	
ZP10	260-280	465/571,95	565/694,95	314/386,22	379/466,17	414/509,22	423/520,29	485/596,55	510/627,30	
ZP11	280-300	481/591,63	581/714,63	324/398,52	397/488,31	432/531,36	440/541,20	503/618,69	529/650,67	

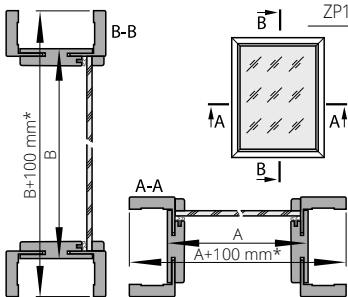

cena naświetla = cena 1m.b. x 2(A+B) + cena 1m² szkła x A x B
opcjonalnie zastosowanie opasek 80 mm

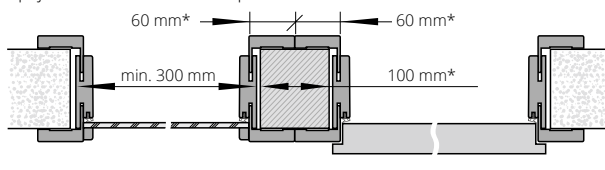

Maksymalny wymiar naświetli i doświetli wynosi:
- naświetla Ax B = 2190x700 mm
- doświetla Ax B = 1000x2043 mm

*W przypadku zastosowania opasek 60 mm - 60 mm

SYSTEM BEZPRZYLGOWY



NAŚWIETLA na profilu ościeżnicy DIN DUO (cena za 1 m.b. naświetla liczony po zewnętrznym obwodzie naświetla)

		MALOWANE 9003*				laminowane CPL 0,2		FORNIROWANE		
		MONO1 MAT	ECO TOP	HIGH TOP		GRUPA A	GRUPA B	GRUPA C, D REALWOOD		
				LAMISTONE CPL	UNI MAT PLUS					
ZD1	75-80	286/351,78	386/474,78	195/239,85	233/286,59	268/329,64	266/327,18	308/378,84	324/398,52	
ZD2	80-85	286/351,78	386/474,78	195/239,85	233/286,59	268/329,64	266/327,18	308/378,84	324/398,52	
ZD3	85-95	286/351,78	386/474,78	195/239,85	233/286,59	268/329,64	266/327,18	308/378,84	324/398,52	
ZD4	95-120	309/380,07	409/503,07	206/253,38	243/298,89	278/341,94	270/332,10	314/386,22	328/403,44	
ZD5	120-140	328/403,44	428/526,44	221/271,83	267/328,41	302/371,46	295/362,85	337/414,51	352/432,96	
ZD6	140-160	343/421,89	443/544,89	229/281,67	280/344,40	315/387,45	312/383,76	360/442,80	379/466,17	
ZD7	160-180	356/437,88	456/560,88	240/295,20	298/366,54	333/409,59	335/412,05	383/471,09	403/495,69	
ZD8	180-200	387/476,01	487/599,01	262/322,26	315/387,45	350/430,50	347/426,81	400/492,00	421/517,83	
ZD9	200-220	401/493,23	501/616,23	268/329,64	330/405,90	365/448,95	367/451,41	423/520,29	448/551,04	
ZD10	220-240	420/516,60	520/639,60	286/351,78	344/423,12	379/466,17	383/471,09	442/543,66	463/569,49	
ZD11	240-260	439/539,97	539/662,97	295/362,85	363/446,49	398/489,54	402/494,46	466/573,18	492/605,16	
ZD12	260-280	465/571,95	565/694,95	314/386,22	379/466,17	414/509,22	423/520,29	485/596,55	510/627,30	
ZD13	280-300	481/591,63	581/714,63	324/398,52	397/488,31	432/531,36	440/541,20	503/618,69	529/650,67	

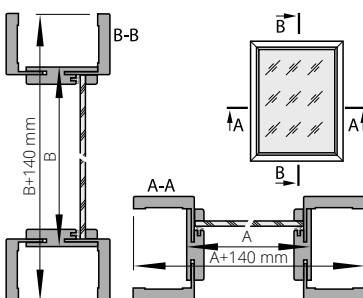

cena naświetla = cena 1m.b. x 2(A+B) + cena 1m² szkła x A x B

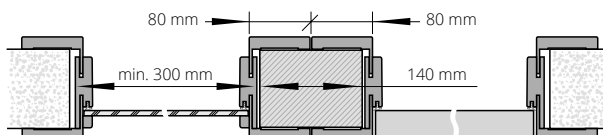

Maksymalny wymiar naświetli i doświetli wynosi:
- naświetla SxH = 2207x700 mm
- doświetla SxH = 1000x2133 mm

DO NAŚWIETLA NALEŻY STOSOWAĆ N/W SZYBY:	cena za 1 m ²
A. szyba bezpieczna biały mat 3.3.1, grubość 6,4 mm	338/415,74
B. szyba bezpieczna przezierna 3.3.1, grubość 6,4 mm	231/284,13
C. szyba hartowana biały mat, grubość 6 mm	307/377,61
D. szyba hartowana przezierna, grubość 6 mm	210/258,30

Brak możliwości wykonania opasek naświetli DIN/DIN DUO pod kątem 90°.

Sugerowany sposób połączenia naświetli na profilu ościeżnicy DIN/DIN DUO przy użyciu klocków montażowych

*ekologiczne farby akrylowe, kolory palet RAL i NCS (oprócz metalicznych) - dopłata wg grup kolorystycznych (str. 295)

CENA (zł) **netto**/brutto (VAT 23%)



NAŚWIETLA DO OŚCIEŻNICY STAŁEJ

NAŚWIETLA na profilu ościeżnicy stałej POL-SKONE (sys. przylgowy), stałej DUO (sys. bezprzylgowy) (cena za 1 m.b. naświetla liczony po zewnętrznym obwodzie naświetla)

MALOWANE 9003*	HIGH TOP	laminowane CPL 0,2	FORNIROWANE			
	UNI MAT PLUS		GRUPA A	GRUPA B	GRUPA C, D REALWOOD	
	LAMISTONE CPL					
	SILKSTONE					
stała 92 mm	357/439,11	291/357,93	326/400,98	319/392,37	371/456,33	386/474,78

cena naświetla = cena 1m.b. x 2(A+B)+ cena 1m² szkła x A x B

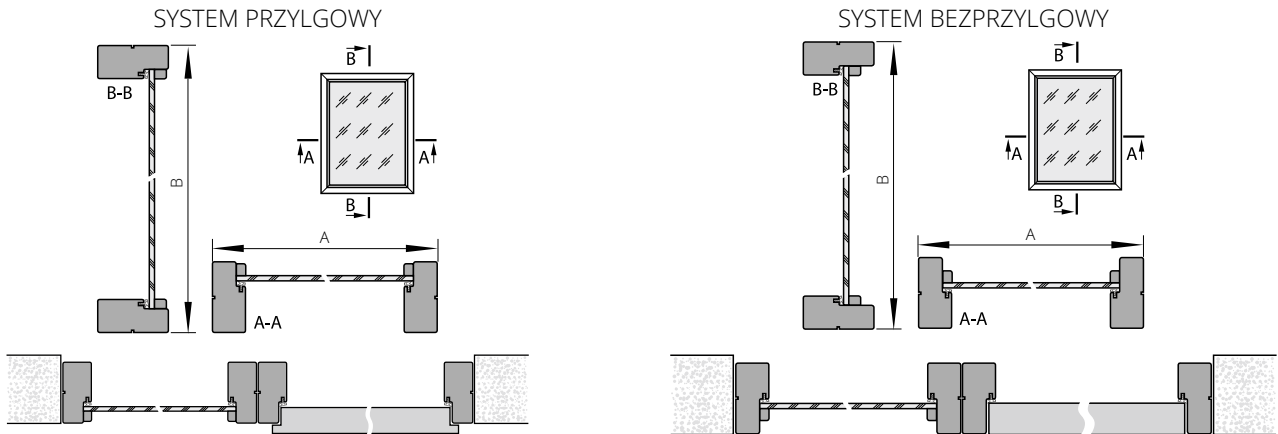

Sugerowany sposób połączenia naświetla na profilu ościeżnicy stałej/stałej DUO

*ekologiczne farby akrylowe, kolory palet RAL i NCS (oprócz metalicznych) - dopłata wg grup kolorystycznych (str. 295)

NAŚWIETLA PRZECIWPÓŻAROWE



NAŚWIETLA BOCZNE I GÓRNE

powierzchnia

(cena za 1 mb)

LAMINOWANE	416/511,68
UNI MAT PLUS	396/487,08
LAMISTONE	396/487,08
SILKSTONE	396/487,08
MALOWANE 9003	492/605,16
MONO1 MAT	642/789,66
BLACK MAT / MONO2 MAT	742/912,66
FORNIROWANE A	525/645,75
FORNIROWANE B	540/664,20
FORNIROWANE C, D	551/677,73
SILKWOOD / REALWOOD	551/677,73

standard: szkło przezroczyste ognioodporne (m²): 1660/2041,80

cena naświetla = cena 1m.b. x 2(A+B) + cena 1 m² szkła x A x B

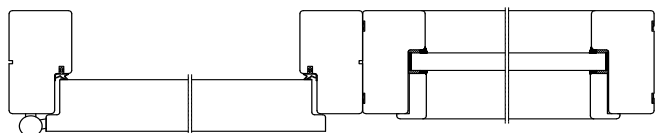

Naświetla boczne i górne naświetla na profilu ościeżnicy stałej

- odporność ogniowa EI30
- szkło ognioodporne przezroczyste
- maksymalny wymiar naświetli bocznych 944 mm x 2175 mm
- maksymalny wymiar naświetli górnych 2152 mm x 425 mm
- minimalny wymiar długości jednego boku naświetla 300 mm

Naświetla sprzedawane są wg Krajowej Oceny Technicznej ITB-KOT-2020/1370 wyd 1 i tylko w zestawie z drzwiami przeciwpożarowymi FR EI30 system POL-SKONE. Na indywidualne jednostkowe dopuszczenie możliwe jest zastosowanie naświetli EI30 z drzwiami EI30 PLUS.

WYPOSAŻENIE DRZWI WEWNĘTRZNYCH

	zabezpieczenie ABS	rekuperacja	elektrozaczep	samoamykacz kryty (tylko system bezprzylgowy)	samoamykacz nawierzchniowy	uszczelka opadająca (tylko system przylgowy, bezprzylgowy, Harmony)
HARMONY	-	○ ¹⁾	○	-	-	○
HARMONY INVEST ODZ / ODW, HARMONY INVEST PRO ODZ	-	○ ³⁾	○	○	-	●
HARMONY INVEST PRO ODW	-	○ ³⁾	○	-	-	●
HARMONY MIRROR	-	○	-	-	-	-
GALIO, STALIO, PASSO, VISIO	-	-	-	-	-	-
MODESTO, VILANO, VERTIGO, MODERN, MODENA, PALAZZO, MAESTO, PRINCESTONE, KINGSTONE	○	○	○	-	-	○
CAMBIO, TIARA, SUBLIME, SUBITO, SIMPLE, FIORD, DECO / DECO LUX, SONATA / SONATA LUX, INVERNO, NOSTRE, LOFTY, HAPTIC, INTER-AMBER, SALEA, ADORE, SENTO	○	○	○	○	○	○
ESTATO	○ ¹⁾	○ ¹⁾	-	○ ¹⁾	○ ¹⁾	○ ¹⁾
ESTATO LUX	-	-	-	○ ¹⁾	○ ¹⁾	○ ¹⁾
SEMPRE / SEMPRE LUX, FORTIMO / FORTIMO LUX, MONA, SEDO, SAMOS, MODO, VERI, EGRO, ESTO, MAGRO, FORTO, ARCO, UNITO, SLIM	-	○ ²⁾	-	-	-	○
INTERSOLID / INTERSOLID II	○	-	-	-	-	○
ESPIÑA, ETIUDA, IMPULS	○	○ ¹⁾	○	○ ¹⁾	○ ¹⁾	○ ¹⁾
TEO	-	-	○	○	○	○
ZENN	-	○ ¹⁾	○	○ ¹⁾	○ ¹⁾	○ ¹⁾
CREATO	○	-	○	-	-	-
LUMEN/LUMEN LOFT	-	-	○	-	-	-
SKŁADANE	○	-	-	-	-	-

○ OPCJONALNIE

● STANDARD

1) nie dotyczy wzorów V1SA, V2SA, V3SA

2) tylko przy standardowej wysokości

3) bez deklarowanej izolacyjności akustycznej oraz przepuszczalności powietrza

- uszczelka opadająca - **260/319,80**

- uszczelka opadająca do skrzydeł modułowych - **230/282,90**

- zabezpieczenie dolnej krawędzi przed wilgocią obrzeżem ABS - **20/24,60**

- skrót rekuperacyjny: drzwi ARCO, SEDO, MODO, VERI, EGRO, FORTIMO, SEMPRE, SEMPRE LUX, FORTIMO LUX - dopłata **+10%**; pozostałe modele **bez dopłaty**

- samoamykacz GEZE TS 2000 NV (2-4) z ramieniem (kolor srebrny, biały, brąz) - **226/277,98**

- samoamykacz GEZE TS 2000 NV (2-4) z ramieniem (kolor czarny RAL 9005) - **347/426,81**

OŚCIEŻNICA STAŁA, REGULOWANA (SYS. PRZYLGOWY)

elektrozaczep awersyjny JIS 1710 12-24V AC/DC (w tym blacha zaczepowa i frezowanie pod elektrozaczep) *	190/233,70
elektrozaczep awersyjny BIRA HARTTE XS wąski XS12U 12V AC/DC (w tym blacha i frezowanie pod elektrozaczep)*	170/209,10
elektrozaczep awersyjny z wyłącznikiem BIRA HARTTE XS12UW 12V AC/DC (w tym blacha zaczepowa i frezowanie pod elektrozaczep)*	180/221,40
elektrozaczep rewersyjny BIRA HARTTE XS wąski XS12R 12V DC (w tym blacha zaczepowa i frezowanie pod elektrozaczep)*	225/276,75

OŚCIEŻNICA STAŁA, REGULOWANA (SYS. BEZPRZYLGOWY)

elektrozaczep BIRA HARTTE XS wąski z wysłizgiem (rewersyjny) XS12R-C 12V DC (w tym blacha zaczepowa SPEC-525 i frezowanie pod elektrozaczep)*	250/307,50
elektrozaczep BIRA HARTTE XS wąski z wysłizgiem (awersyjny) XS12U-C 12V AC/DC (w tym blacha zaczepowa SPEC-525 i frezowanie pod elektrozaczep)*	215/264,45
elektrozaczep BIRA HARTTE XS wąski z wysłizgiem (awersyjny z wyłącznikiem) XS12UW-C 12V AC/DC (w tym blacha zaczepowa SPEC-525 i frezowanie pod elektrozaczep)*	220/270,60

OŚCIEŻNICA METALOWA (SYS. PRZYLGOWY)

elektrozaczep awersyjny BIRA F12U (12V AC/DC) w tym blacha zaczepowa i przystosowanie pod elektrozaczep	270/332,10
elektrozaczep rewersyjny BIRA F12R (12V DC) w tym blacha zaczepowa i przystosowanie pod elektrozaczep	310/381,30

OŚCIEŻNICA METALOWA (SYS. BEZPRZYLGOWY)

elektrozaczep BIRA z wysłizgiem (rewersyjny) F12R-C (12V DC) (w tym blacha zaczepowa SPEC-727 i przystosowanie pod elektrozaczep)*	310/381,30
elektrozaczep BIRA z wysłizgiem (awersyjny) F12U-C (12V AC/DC) (w tym blacha zaczepowa SPEC-727 i przystosowanie pod elektrozaczep)*	270/332,10

OŚCIEŻNICA HARMONY INVEST

elektrozaczep BIRA HARTTE XS WĄSKI z wysłizgiem (rewersyjny) XS12R-C 12V DC (w tym blacha zaczepowa SPEC 525 i frezowanie pod elektrozaczep)* (drzwi otwierane na zewnątrz)	255/313,65
elektrozaczep BIRA HARTTE XS WĄSKI z wysłizgiem (awersyjny) XS12U-C 12V AC/DC (w tym blacha zaczepowa SPEC 525 i frezowanie pod elektrozaczep)* (drzwi otwierane na zewnątrz)	220/270,60
elektrozaczep BIRA HARTTE XS WĄSKI z wysłizgiem (awersyjny z wyłącznikiem) XS12UW-C 12V AC/DC (w tym blacha zaczepowa SPEC 525 i frezowanie pod elektrozaczep)* (drzwi otwierane na zewnątrz)	225/276,75

* w przypadku zastosowania elektrozaczepu konieczność zmiany na zamek ECO Schulte GBS 12 - dopłata **+50/61,50**

CENA (zł) **netto**/brutto (VAT 23%)

OBRZEŻE ABS

NOWE ROZWIĄZANIE INWESTYCYJNE



BEZ DOPLATY

Zaletami obrzeży ABS jest wysoka wytrzymałość na uszkodzenia mechaniczne oraz odporność na wilgoć.



PRODUKT POLECANY PRZEZ SPECJALISTÓW
WYBÓR INWESTORÓW

SYSTEM PRZYLGOWY DRZWI
WEWNĄTRZLOKALOWYCH

SYSTEM BEZPRZYLGOWY
(NIE DOTYCZY REVES, HARMONY ODW)

DEDYKOWANY DO DRZWI LOFTY, IMPULS,
HAPTIC, DECO

NIE DOTYCZY DRZWI MALOWANYCH

NIE DOTYCZY DRZWI PRZECIWPOŻAROWYCH



titano



biały

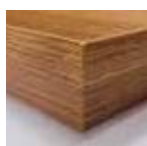

dąb polski



antracyt



czarny

dostępne
w systemie
przylgowym
i bezprzylgowym



biały



szary



beż



brąz



czarny



niebieski



grafit

dostępne
w systemie
beprzylgowym

BULAJE

BMD

widok
od str. zawiasów



rewers



rozmiar	So	cena	kolor
bulaj 1 (Ø 240 mm, gr. 18, 40 mm)	135 mm	280/344,40	stal nierdzewna (mat) szkło - lakomat
bulaj 2 (Ø 320 mm, gr. 18, 40 mm)	215 mm	340/418,20	
bulaj 3 (Ø 350 mm, gr. 18, 40 mm)	235 mm	390/479,70	
bulaj 4 (Ø 400 mm, gr. 18, 40 mm)	280 mm	460/565,80	

MODELE DRZWI	BULAJE TYLKO W WERSJACH PEŁNYCH	UWAGI
DECO, HAPTIC	BMD, BMJ, BMN	
DECO LUX	BMD, BMJ, BMN	
ETIUDA wzór B0	BMD, BMJ, BMN	
IMPULS	(BMD, BMJ, BMN) ¹	1) tylko w wersji 01
INTERSOLID II ²	BMD ¹	1) bulaj tylko w szer. „70”, „80”, „90” 2) nie dot. wzorów 10, 11
INTERSOLID	BMD ¹	1) bulaj tylko w szer. „70”, „80”, „90”
MODERN, MODERN DUO	BMD ¹	1) bulaj tylko w szer. „70”, „80”, „90”
CAMBIO, CAMBIO DUO	BMD, BMJ, BMN	
INTER-AMBER	BMD, BMJ, BMN	
SIMPLE, SIMPLE DUO	BMD, BMJ, BMN	

BMJ

widok
od str. zawiasów



rewers



rozmiar	So	cena	kolor
bulaj 2 (Ø 300 mm, gr. 35-45 mm)	225 mm	890/1094,70	stal nierdzewna (mat) szkło - lakomat
bulaj 3 (Ø 350 mm, gr. 35-45 mm)	265 mm	1022/1257,06	
bulaj 4 (Ø 400 mm, gr. 35-45 mm)	295 mm	1130/1389,90	

BMN

widok
od str. zawiasów



rewers



rozmiar	So	cena	kolor
bulaj 2 (Ø 300 mm, gr. 35-45 mm)	225 mm	1100/1353,00	stal nierdzewna (mat) szkło - lakomat
bulaj 3 (Ø 350 mm, gr. 35-45 mm)	265 mm	1200/1476,00	
bulaj 4 (Ø 400 mm, gr. 35-45 mm)	295 mm	1300/1599,00	

Szkło matowe, bezpieczne laminowane - w standardzie (nie dotyczy BMD)
Szkło przezroczyste - dopłata + 58/71,34 (nie dotyczy BMJ)
konieczność zamawiania płyty wiórowej przy zastosowaniu bulaja

So - wymiar po wewnętrznej stronie bulaja

CENA (zł) **netto**/brutto (VAT 23%)

WYPOSAŻENIE DODATKOWE

BLACHA NIERDZEWNA GRUBOŚĆ 0,6 MM DO DRZWI P.POŻ EI30, EI30 PLUS, EI60 PLUS (1 KOMPLET NA DWIE STRONY)

	szer. „60”	szer. „70”	szer. „80”	szer. „90”	szer. „100”	szer. „110”	szer. „120”
wariant A: blacha polerowana lub szorstkowana	372/457,56	386/474,78	414/509,22	447/549,81	480/590,40	509/626,07	-
BLACHA NIERDZEWNA GRUBOŚĆ 0,6 MM DO DRZWI WEWNĄTRZLOKALOWYCH (1 KOMPLET)							
wariant A: blacha polerowana lub szorstkowana	372/457,56	386/474,78	414/509,22	447/549,81	480/590,40	509/626,07	533/655,59
wariant C,D: blacha polerowana lub szorstkowana	425/522,75	447/549,81	471/579,33	500/615,00	543/667,89	570/701,10	594/730,62
wariant E,F,G,H: blacha polerowana lub szorstkowana	408/501,84	434/533,82	455/559,65	485/596,55	527/648,21	554/681,42	579/712,17
wariant I: blacha polerowana lub szorstkowana	-	471/579,33	510/627,30	540/664,20	581/714,63	623/766,29	-
wariant J: blacha polerowana lub szorstkowana	-	471/579,33	510/627,30	540/664,20	581/714,63	623/766,29	-

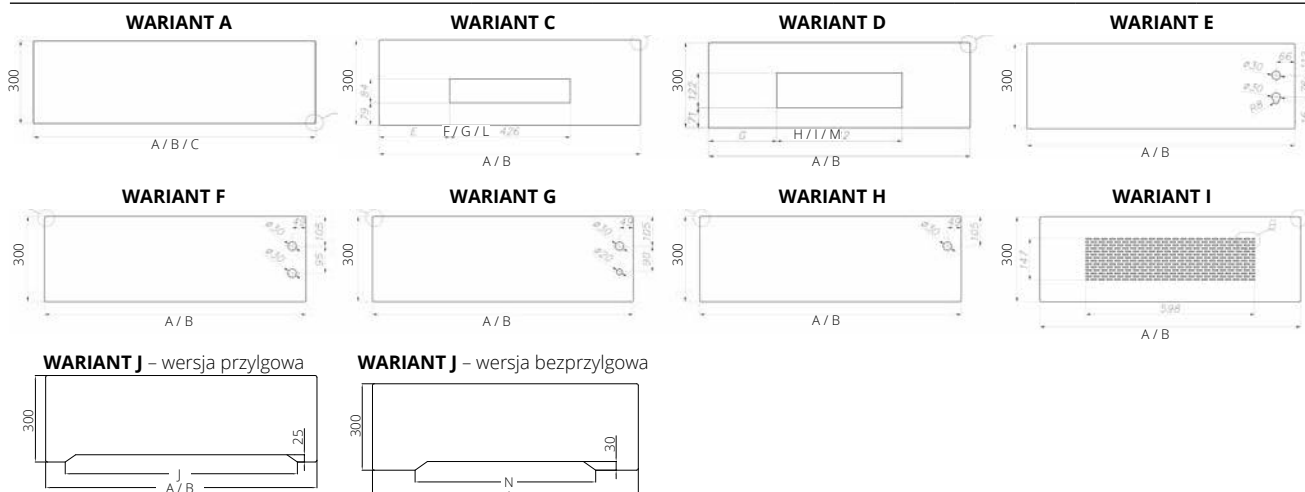

- **PANELE Z BLACHY SZCZOTKOWANEJ LUB POLEROWANEJ**
- **KRAWĘDZIE PANELU ZATĘPIONE**
- **NAROŻNIKI PANELU ZAOKRĄGLONE - PROMIĘŃ 4x R3**

- WARIANT A:** panel pełny
- WARIANT C:** otworowanie pod kratkę PCV
- WARIANT D:** otworowanie pod kratkę ze stali nierdzewnej
- WARIANT E:** otworowanie pod zamek na wkładkę
- WARIANT F:** otworowanie pod zamek na klucz powtarzalny
- WARIANT G:** otworowanie pod zamek WC
- WARIANT H:** otworowanie pod „mały zamek”
- WARIANT I:** panel z otworami wentylacyjnymi
- WARIANT J:** panel do skrzydeł z podcięciem wentylacyjnym

WYMIARY: WEWNĄTRZLOKALOWE

WARIANT A (PRZYLGOWE)				WARIANT C, D, E, F, G, H, I (PRZYLGOWE)										
szerokość	A	B	C	szerokość	A	B	D	E	F	G	H	I	J	
„30”	-	-	329	„60”*	642	616	156	143	108	95	100	87	506	
„40”	-	-	429	„70”	742	716	206	193	158	145	150	137	606	
„50”	-	-	529	„80”	842	816	256	243	208	195	200	187	706	
„60”	642	616	629	„90”	942	916	306	293	258	245	250	237	806	
„70”	742	716	729	„90 plus”	952	926	311	298	263	250	255	242	816	
„80”	842	816	829	„100”	1042	1016	356	343	308	295	300	287	906	
„90”	942	916	929	„110”	1142	1116	406	393	358	345	350	337	1006	
„90 plus”	952	926	-	„120”	1242	1216	456	443	408	395	400	387	1106	
„100”	1042	1016	1029	A panel od strony kołnierza (strona zawiasowa)			B panel od strony felcu (strona przeciwna do zawiasów)			E odległość otworu na tuleję wentylacyjną od krawędzi skrzydła (strona przeciwna do zawiasów)				
„110”	1142	1116	-	D odległość otworu na tuleję wentylacyjną od krawędzi skrzydła (strona zawiasowa)			F odległość kratki PCV od krawędzi skrzydła (strona przeciwna do zawiasów)			G odległość kratki PCV od krawędzi skrzydła (strona przeciwna do zawiasów)				
				C panel od strony kołnierza (strona zawiasowa), od strony felcu (strona przeciwna do zawiasów) - dotyczy skrzydła biernego (drzwi dwuskrzydłowe)			H odległość kratki od krawędzi skrzydła (strona zawiasowa)			I odległość kratki od krawędzi skrzydła (strona przeciwna do zawiasów)				
				A panel od strony kołnierza (strona zawiasowa)			J szerokość podcięcia wentylacyjnego			* nie dotyczy WARIANTU I				

WYMIARY: WEWNĄTRZLOKALOWE

WARIANT A, C, D, E, F, H, I (BEZPRZYLGOWE)						WARIANT A, E (PRZYLGOWE EI30, EI30 PLUS, EI60 PLUS)			
szerokość	A	K	L	M	N	szerokość	A	B	C
„60”*	623	146,5	98,5	90,5	327	„30”	-	-	334
„70”	723	196,5	178,5	140,5	427	„40”	-	-	434
„80”	823	246,5	198,5	190,5	527	„50”	-	-	534
„90”	923	296,5	248,5	240,5	627	„60”	646	622	634
„90 plus”	948	309	261	253	657	„70”	746	722	734
„100”	1023	346,5	298,5	290,5	727	„80”	846	822	834
„110”	1123	396,5	348,5	340,5	827	„90”	946	922	934
„120”	1223	446,5	398,5	390,5	927	„90 plus”	966	942	-
A szerokość panela						„100”	1046	1022	1034
K odległość otworu na tuleję wentylacyjną od krawędzi skrzydła						„110”	1146	1122	1134
L odległość kratki PCV od krawędzi skrzydła						A panel od strony kołnierza (strona zawiasowa)			
						B panel od strony felcu (strona przeciwna do zawiasów)			
						C panel od strony kołnierza (strona zawiasowa), od strony felcu (strona przeciwna do zawiasów) - dotyczy skrzydła biernego (drzwi dwuskrzydłowe)			
						* nie dotyczy WARIANTU I			

CENA (zł) netto/brutto (VAT 23%)

WYPOSAŻENIE DODATKOWE

ZAWIASY ZE STALI NIERDZEWNEJ [SYSTEM PRZYLGOWY]	Typ zawiasu	cena za sztukę
ościeżnica metalowa wewnątrzlokalowa	OTLAV trójdzielny OT-CI335-150IM02	105 /129,15
ościeżnica DIN przylgowa	OTLAV trójdzielny OT-CI335-150IM04	110 /135,30
p.poż. EI30 PLUS, EI60 PLUS z metalową ościeżnicą	ECO SCHULTE OBX-3011-3D (kiesz)	200 /246,00
	ECO SCHULTE OBX-18-1531/120 (zawias)	
	ECO SCHULTE OBX-3011-3D (kiesz)	300 /369,00
p.poż. EI30 PLUS, EI60 PLUS z drewnianą ościeżnicą	ECO SCHULTE OBX-18-1531/120 (zawias) czarny RAL 9005	
	dopłata za przygotowanie frezowania pod zawias	65 /79,95
	ECO SCHULTE OBX-3101-3D (kiesz)	250 /307,50
ewakuacyjne EI30 system POL-SKONE	ECO SCHULTE OBX-3199 (osłonka)	
	ECO SCHULTE OBX-18-1531/120 (zawias)	
	ECO SCHULTE OBX-3101-3D (kiesz)	350 /430,50
	ECO SCHULTE OBX-3199 (osłonka) czarny RAL 9005	
	ECO SCHULTE OBX-18-1531/120 (zawias) czarny RAL 9005	

Rodzaj drzwi	siła	Samozamykacze nawierzchniowe	Samozamykacz kryty
B-30, C-30, RC3, SR 37 dB	4	GEZE TS 2000 NV, GEZE TS 3000, GROOM 200, DORMA TS 83	GEZE BOXER 2-4, ECO SCHULTE ITS 420 2-4, DORMA ITS 96 2-4
FR EI30	4	GEZE TS 2000 NV, GEZE TS 3000, GEZE TS 4000, GROOM 200, DORMA TS 83, DORMA TS 93	GEZE BOXER 2-4, ECO SCHULTE ITS 420 2-4, DORMA ITS 96 2-4
FR EI30 SR 42 dB, AKUSTIK 42 dB	4	GEZE TS 2000 NV, GEZE TS 3000, GEZE TS 4000, GROOM 200, DORMA TS 83, DORMA TS 93	GEZE BOXER 2-4, DORMA ITS 96 2-4
EI30 PLUS pełne wysokość do 2200 mm	4*	GEZE TS 2000 NV*, GEZE TS 3000, GEZE TS 4000*, GROOM 200*, DORMA TS 83*	GEZE BOXER 2-4, ECO SCHULTE ITS 420 2-4, DORMA ITS 96 2-4
EI30 PLUS pełne wysokość od 2201 mm do 2500 mm	5	GEZE TS 2000 NV, GROOM 200, DORMA TS 83, DORMA TS 93	-
EI30 PLUS szklone wysokość do 2200 mm	5	GEZE TS 2000 NV, GROOM 200, DORMA TS 83, DORMA TS 93	-
EI30 PLUS szklone wysokość od 2201 mm do 2500 mm	6	GEZE TS 4000, GEZE TS 5000, DORMA TS 83, DORMA TS 93	-
EI60 PLUS pełne wysokość do 2200 mm	5	GEZE TS 2000 NV, GROOM 200, DORMA TS 83, DORMA TS 93	GEZE BOXER 2-4 *** ECO SCHULTE ITS 420 2-4 *** DORMA ITS 96 3-6
EI60 PLUS pełne wysokość od 2201 mm do 2500 mm	6	GEZE TS 4000, GEZE TS 5000, DORMA TS 83, DORMA TS 93	DORMA ITS 96 3-6
EI60 PLUS szklone wysokość do 2400 mm	6**	GEZE TS 4000, GEZE TS 5000, DORMA TS 83**, DORMA TS 93**	DORMA ITS 96 3-6
EI60 PLUS szklone wysokość od 2401 mm do 2500 mm	7	DORMA TS 83, DORMA TS 93	-
dźwiękoizolacyjne TYP A, TYP B	4*	GEZE TS 2000 NV*, GEZE TS 3000, GEZE TS 4000*, GROOM 200, DORMA TS 83	-
dźwiękoizolacyjne TYP A DUO, TYP B DUO	4*	GEZE TS 2000 NV, GEZE TS 3000, GEZE TS 4000, GROOM 200, DORMA TS 83	GEZE BOXER 2-4 **** ECO SCHULTE ITS 420 2-4, DORMA ITS 96 2-4
wewnątrzlokalowe	4*	GEZE TS 2000 NV*, GEZE TS 3000, GEZE TS 4000*, GROOM 200, DORMA TS 83	GEZE BOXER 2-4 z szyną*****, ASSA ABLÖY DC840 z szyną G892

Samozamykacze ramieniowe: GEZE TS 2000 NV, GROOM 200, DORMA TS 83, GEZE TS 4000 Samozamykacze szynowe: GEZE TS 3000, DORMA TS 93, GEZE TS 5000

* dla skrzydła o szerokości „110” mm samozamykacz wielkości 5

*** tylko ko drzwi o wymiarze 1012x2075 mm

** dla skrzydła o szerokości „110” mm samozamykacz wielkości 7

**** tylko z ościeżnicą stałą

***** grubość skrzydła 46 mm, dotyczy drzwi przylgowych

ZESTAWIENIE ZAWIASÓW

Rodzaj drzwi	Uwagi	Ilość zawiasów	Rodzaj zawiasów
TYP A / TYP B	-	3	zawias czopowy ø13,5
TYP A / TYP B DUO	dla szerokości od „60” do „70”	2	zawias kryty DUO
	dla szerokości od „80”	3	
	dla drzwi wydłużonych	3	
HIGRO	-	2	TECTUS firmy Simonswerk
GAMMA	dla szerokości od „60” do „110”	3	zawias ECO SCHULTE OBX
SR 37 dB	dla szerokości od „60” do „90 PLUS”	3	zawias czopowy ø20
	dla szerokości „100”	4	
RC3, RC3 INVEST	-	4	zawias czopowy ø16
CERBER PLUS, CERBER PLUS RC2	-	3	zawias czopowy ø16
B-30	dla szerokości od „60” do „90 PLUS”	3	zawias czopowy ø20
	dla szerokości „100”	4	
	dla drzwi wydłużonych	4	
C-30	dla szerokości od „60” do „90 PLUS”	3	zawias czopowy ø20
	dla szerokości „100”	4	
	dla drzwi wydłużonych	4	
FR EI30 SR 32 dB	dla szerokości od „60” do „90 PLUS”	3	zawias czopowy ø20
	dla szerokości „100”	4	
	dla drzwi wydłużonych	4	
FR EI30 SR 42 dB DM, AKUSTIK 42 dB	-	2	zawias ECO SCHULTE OBX
EI30 PLUS	dla szerokości od „60” do „90 PLUS”	3	zawias czopowy ø20
	dla szerokości „100”, „110”	4	
	dla drzwi wydłużonych powyżej 25mm	4	
EI30 PLUS wersja bezprzylgowa	-	3	ECO SCHULTE/TECTUS firmy Simonswerk
EI60 PLUS	-	4	zawias czopowy ø20
EI60 PLUS wersja bezprzylgowa	-	3	ECO SCHULTE/TECTUS firmy Simonswerk
FR EI30 SR 42	dla szerokości od „60” do „100”	2	zawias ECO SCHULTE OBX
	dla szerokości „110”	3	zawias ECO SCHULTE OBX

WYPOSAŻENIE DODATKOWE

ZAWIASY KRYTE I OBIEKTOWE [SYSTEM BEZPRZYLGOWY] DO DRZWI PRZECIWOŻAROWYCH Z OŚCIEŻNICĄ METALOWĄ

drzwi	szer. „60“-„90“ x wys. 2000 mm	szer. „100“ x wys. 2000 mm	szer. „110“ x wys. 2000 mm
EI30 PLUS	3 zawiasy TECTUS firmy Simonswerk TE 340 3D FR dopłata 380/467,40 za sztukę	3 zawiasy TECTUS firmy Simonswerk TE 340 3D FR dopłata 380/467,40 za sztukę	3 zawiasy TECTUS firmy Simonswerk TE 540 3D FR dopłata 610/750,30 za sztukę
EI60 PLUS	3 zawiasy TECTUS firmy Simonswerk TE 540 3D FR dopłata 610/750,30 za sztukę	3 zawiasy TECTUS firmy Simonswerk TE 540 3D FR dopłata 610/750,30 za sztukę	3 zawiasy TECTUS firmy Simonswerk TE 540 3D FR dopłata 610/750,30 za sztukę

ZAWIASY KRYTE [SYSTEM BEZPRZYLGOWY] DO DRZWI PRZECIWOŻAROWYCH Z OŚCIEŻNICĄ DREWNIANĄ

drzwi	szer. „60“-„90“ x wys. 2000 mm	szer. „100“ x wys. 2000 mm	szer. „110“ x wys. 2000 mm
EI30 PLUS	3 zawiasy TECTUS firmy Simonswerk TE 340 3D FR dopłata 380/467,40 za sztukę	3 zawiasy TECTUS firmy Simonswerk TE 340 3D FR dopłata 380/467,40 za sztukę	3 zawiasy TECTUS firmy Simonswerk TE 540 3D FR dopłata 610/750,30 za sztukę
EI60 PLUS	3 zawiasy TECTUS firmy Simonswerk TE 540 3D FR dopłata 610/750,30 za sztukę	3 zawiasy TECTUS firmy Simonswerk TE 540 3D FR dopłata 610/750,30 za sztukę	3 zawiasy TECTUS firmy Simonswerk TE 540 3D FR dopłata 610/750,30 za sztukę

DŹWIGNIA ANTYPANICZNA DO DRZWI JEDNOSKRZYDŁOWYCH (EWAKUACYJNYCH, PRZECIWOŻAROWYCH ORAZ WEWNĄTRZLOKALOWYCH) Z JEDNOPUNKTOWYM RYGLOWANIEM

	cena za sztukę
PHA 2102 dźwignia antypaniczna do drzwi przeciwpożarowych	640/787,20
PHA 2104 drążek dźwigni antypanicznej do drzwi przeciwpożarowych (do skrzydła o szerokości do 1000 mm)	70/86,10
PHA 2105 drążek dźwigni antypanicznej do drzwi przeciwpożarowych (do skrzydła o szerokości do 1300 mm)	85/104,55
PHA 3905 klamka antypaniczna z trzpieniem do drzwi przeciwpożarowych	390/479,70
wkładka asymetryczna klasa A srebrna 9/31 standard	35/43,05
zaczep do dźwigni, zaczep 1 szt.	35/43,05

DŹWIGNIA ANTYPANICZNA DO DRZWI JEDNOSKRZYDŁOWYCH (PRZECIWOŻAROWYCH) Z TRZYPUNKTOWYM RYGLOWANIEM

	cena za sztukę
PHA 2102 dźwignia antypaniczna do drzwi przeciwpożarowych	640/787,20
PHA 2104 drążek dźwigni antypanicznej do drzwi przeciwpożarowych (do skrzydła o szerokości do 1000 mm)	70/86,10
PHA 2105 drążek dźwigni antypanicznej do drzwi przeciwpożarowych (do skrzydła o szerokości do 1300 mm)	85/104,55
PHA 3905 klamka antypaniczna z trzpieniem do drzwi przeciwpożarowych	390/479,70
PHX 04 pręty pionowe z osłoną (do skrzydła o wysokości 2270 mm)	185/227,55
PHX 05 pręty pionowe z osłoną (do skrzydła o wysokości 3400 mm)	320/393,60
PHX 03 rygle pionowe z zaczepami	500/615,00
wkładka asymetryczna klasa A srebrna 9/31 standard	35/43,05
zaczep do dźwigni, zaczep 2 szt.	35/43,05

DŹWIGNIA ANTYPANICZNA DO DRZWI DWUSKRZYDŁOWYCH (EWAKUACYJNYCH, PRZECIWOŻAROWYCH ORAZ WEWNĄTRZLOKALOWYCH) Z TRZYPUNKTOWYM RYGLOWANIEM

	cena za sztukę
PHA 2102 dźwignia antypaniczna do drzwi przeciwpożarowych - 2 szt.	640/787,20
PHA 2104 drążek dźwigni antypanicznej do drzwi przeciwpożarowych (do skrzydła o szerokości do 1000 mm) - 2 szt.	70/86,10
PHA 2105 drążek dźwigni antypanicznej do drzwi przeciwpożarowych (do skrzydła o szerokości do 1300 mm) - 2 szt.	85/104,55
PHA 3905 klamka antypaniczna z trzpieniem do drzwi przeciwpożarowych	390/479,70
PHX 04 pręty pionowe z osłoną (do skrzydła o wysokości 2270 mm)	185/227,55
PHX 05 pręty pionowe z osłoną (do skrzydła o wysokości 3400 mm)	320/393,60
PHX 03 rygle pionowe z zaczepami	500/615,00
wkładka asymetryczna klasa A srebrna 9/31 standard	35/43,05
zaczep do dźwigni, zaczep 1 szt.	35/43,05

WYPOSAŻENIE DODATKOWE

	cena za sztukę
zwora EMC 600 ALH	510/627,30
wzmocnienie pod zworę do ościeżnicy DIN	32/39,36
wzmocnienie pod zworę do ościeżnicy stalowej	26/31,98
element montażowy AML 600 (wspornik L)	90/110,70
element montażowy AMZL 600 (wspornik L+Z)	190/233,70
element montażowy do drzwi przeciwpożarowych AMF 600	100/123,00
kontaktron MC 250 wpuszczany	53/65,19
kołnierz montażowy MC200-S19 do kontaktronu (kolor biały) (do ościeżnic metalowych)	30/36,90
pochwył ze stali nierdzewnej do drzwi DECO INVEST (dwustronny, długość 900 mm, d=25)	710/873,30
zamek rolkowy, wersja z wkładką do drzwi DECO INVEST (wersja WK, WC)	70/86,10
zamek ABLOY EL560/EI 561 (zamek + osłona (przepust kablowy) EA 281 + kabel EA 218)*	3300/4059,00
* dopłata za frezowanie pod zamek	158/194,34

WYPOSAŻENIE DODATKOWE

KLAMKI PRZECIWOŻAROWE DO DRZWI EI30 SR 32, EI30 PLUS, SR 37

Klamka 903.92.276 (trzcień kwadrat 8 mm długość 100 mm, śruby długość 60 mm) + rozeta WB	105/129,15
Klamka 903.92.076 (trzcień kwadrat 8 mm długość 100 mm, śruby długość 60 mm) + rozeta WB	100/123,00
Klamka 903.92.154 (trzcień kwadrat 8 mm długość 100 mm, śruby długość 60 mm) + rozeta WB	165/202,95



903.92.276



903.92.076



903.92.154

KLAMKI PRZECIWOŻAROWE DO DRZWI EI30 SR 42, EI60 PLUS

Klamka 903.92.276 (trzcień kwadrat 8 mm długość 100 mm, śruby długość 70 mm) + rozeta WB	105/129,15
Klamka 903.92.076 (trzcień kwadrat 8 mm długość 100 mm, śruby długość 70 mm) + rozeta WB	100/123,00
Klamka 903.92.154 (trzcień kwadrat 8 mm długość 100 mm, śruby długość 70 mm) + rozeta WB	165/202,95

BULAJ PRZECIWOŻAROWY DO DRZWI EI30 PLUS, EI60 PLUS (SZKŁO BEZBARWNE)

bulaj p.poż do drzwi EI30 PLUS (Ø 320 mm)	1900/2337,00
bulaj p.poż do drzwi EI60 PLUS (Ø 320 mm)	3100/3813,00

KRATKA PRZECIWOŻAROWA DO DRZWI EI30 PLUS, EI60 PLUS

WYMIAR KRATKI [MM]	
500 x 150	1200/1476,00
300 x 150	500/615,00

OSŁONKI NA ZAWIASY DO DRZWI EI60 PLUS, EI30 PLUS B-30, C-30, FR EI30 (OŚCIEŻNICA DREWNIANA)

osłonka PCV fi 20 mm biała, brąz, czarny	cena za 1 kpl. na 1 szt. zawiasu	10/12,30
osłonka PCV fi 20 mm chrom mat, nikiel mat		12/14,76

OSŁONKI NA ZAWIASY DO DRZWI RC3, CERBER PLUS, CERBER PLUS RC2 (OŚCIEŻNICA DREWNIANA)

osłonka PCV fi 16 mm biała, brąz, czarny	cena za 1 kpl. na 1 szt. zawiasu	6/7,38
osłonka PCV fi 16 mm chrom mat, nikiel mat		9/11,07

SAMOZAMYKACZE KRYTE

ITS 96 (2-4) DORMA Z SZYNĄ (kolor srebrny) (funkcja wspomaganie otwierania easy open, ogranicznik otwarcia)	750/922,50	GEZE BOXER 2-4 (kolor czarny RAL 9005) korpus w kolorze srebrnym, szyna w kolorze RAL 9005	990/1217,70
ITS 420 2-4 ECO SCHULTE Z SZYNĄ	800/984,00	ITS 96 (2-4) DORMA Z SZYNĄ (kolor czarny RAL 9005) (funkcja wspomaganie otwierania easy open, ogranicznik otwarcia)	910/1119,30
ITS 96 (3-6) DORMA Z SZYNĄ (kolor srebrny) (funkcja wspomaganie otwierania easy open, ogranicznik otwarcia)	900/1107,00	ITS 96 (3-6) DORMA Z SZYNĄ (kolor czarny RAL 9005) (funkcja wspomaganie otwierania easy open, ogranicznik otwarcia)	1060/1303,80
GEZE BOXER 2-4 (kolor srebrny)	800/984,00	frezowanie pod samozamykacz	80/98,40
GEZE BOXER 3-6 (kolor srebrny)	930/1143,90	blokada położenia kąta otwarcia do samozamykacza GEZE BOXER	143/175,89
GEZE BOXER 3-6 (kolor czarny RAL 9005)	1130/1389,90		
GEZE BOXER 2-4 z elektromechaniczną blokadą otwarcia	2160/2656,80		

SAMOZAMYKACZE NAWIERZCHNIOWE GEZE, DORMA/GROOM

samoamykacz GEZE TS 2000 NV (2-4) z ramieniem (kolor srebrny, biały, brąz)	226/277,98	samoamykacz DORMA TS Profil z płytą montażową (kolor srebrny, biały, czarny, brąz)	250/307,50
samoamykacz GEZE TS 3000 (1-4) z szyną i płytą montażową	660/811,80	samoamykacz GEZE TS 2000 NV (2-4) z ramieniem (kolor czarny RAL 9005)	347/426,81
samoamykacz GEZE TS 4000 (1-6) z ramieniem (kolor srebrny)	530/651,90	samoamykacz GEZE TS 3000 z szyną i płytą montażową (kolor czarny RAL 9005)	660/811,80
samoamykacz GEZE TS 5000 (2-6) z szyną i płytą montażową (kolor srebrny)	950/1168,50	samoamykacz GEZE TS 4000 z ramieniem (kolor czarny RAL 9005)	540/664,20
blokada kąta otwarcia RF G-N do samozamykacza TS 93B	120/147,60	samoamykacz GEZE TS 5000 (2-6) z szyną i płytą montażową (kolor czarny RAL 9005)	950/1168,50
samoamykacz GROOM GR 200 (2-5)	230/282,90	samoamykacz DORMA TS 91 (4) z szyną (funkcja wspomaganie otwierania easy open)	540/664,20
samoamykacz DORMA TS 83 (3-6) z ramieniem	400/492,00	samoamykacz DORMA TS 91 (4) z szyną (kolor czarny RAL 9005)	540/664,20
samoamykacz DORMA TS Profil (kolor srebrny, biały, czarny, brąz)	210/258,30	samoamykacz DORMA TS 93B (2-5) z szyną (funkcja wspomaganie otwierania easy open)	900/1107

Kantrygle półautomatyczne ASSA 2396 do drzwi z samozamykaczem z regulacją kolejności zamykania (do 1 sztuki drzwi dwuskrzydłowych) **760/934,80**

W przypadku drzwi dwuskrzydłowych przeciwpożarowych wymagane jest zastosowanie regulacji kolejności zamykania w związku z wymogiem dotyczącym stałego zamknięcia drzwi p. pożarowych na wypadek pożaru. Regulacja kolejności zamykania możliwa jest do zastosowania w drzwiach dwuskrzydłowych przeciwpożarowych z ościeżnicą drewnianą lub metalową oraz w drzwiach dwuskrzydłowych wewnątrzlokaliowych z ościeżnicą regulowaną systemem DIN lub metalową. Minimalna szerokość drzwi dwuskrzydłowych przy której można zastosować regulację kolejności zamykania to „90+40”. W przypadku drzwi ze skrzydłem biernym szerokości „30” brak możliwości zamontowania samozamykacza. W przypadku wyposażenia drzwi w kantrygle zasuwane ręcznie konieczne jest uzyskanie opinii rzeczoznawcy p.poż, który przeanalizuje daną sytuację i dopuści takie rozwiązanie w danym budynku.

Komplet samozamykaczy z regulacją kolejności zamykania **2560/3148,80** (cena zawiera 2 szt. samozamykacza nawierzchniowego TS93B oraz szynę GSR V). Drzwi przeciwpożarowe muszą być wyposażone w kantrygle automatyczne ASSA 2396 lub dźwignię antypaniczną z trzypunktowym ryglowaniem. Drzwi wewnątrzlokale muszą być wyposażone w dźwignię antypaniczną z trzypunktowym ryglowaniem. Dodatkowo, jeżeli drzwi mają być stale otwarte, to należy wyposażyć je w trzymacze elektromagnetyczne.

cena za sztukę

cena za sztukę

GTR 048 firmy DORMAKABA

300/369,00

GTR 048 firmy DORMAKABA pozwalający zamontować trzymacz do podłogi należy domówić opcjonalnie kątownik. Komplet trzymacz + kątownik

520/639,60

OŚCIEŻNICA HARMONY (SUROWA, DO SAMODZIELNEGO POMALOWANIA) PRZYSTOSOWANA POD ELEKTROZACZEP

OŚCIEŻNICA Z ELEKTROZACZEPEM AWERSYJNYM	cena za sztukę	OŚCIEŻNICA Z ELEKTROZACZEPEM REWERSYJNYM	cena za sztukę
„60”-„80” x 2040/2050 mm	1412/1736,76	„60”-„80” x 2040/2050 mm	1890/2324,70
„90”-„100” x 2040/2050 mm	1508/1854,84	„90”-„100” x 2040/2050 mm	1986/2442,78
„60”-„100” x 2140/2150 mm	1642/2019,66	„60”-„100” x 2140/2150 mm	2196/2701,08
„60”-„100” x 2240/2250 mm	1775/2183,25	„60”-„100” x 2240/2250 mm	2252/2769,96
„60”-„100” x 2340/2350 mm	1909/2348,07	„60”-„100” x 2340/2350 mm	2387/2936,01
„60”-„100” x 2440/2450 mm	2196/2701,08	„60”-„100” x 2440/2450 mm	2673/3287,79

ELEKTROZACZEPY DO OŚCIEŻNICY METALOWEJ DO DRZWI RC3

elektrozaczep BIRA symetryczny 12V AC/DC standard	75/92,25
elektrozaczep BIRA symetryczny 12V AC/DC z pam.	105/129,15
elektrozaczep BIRA symetryczny 24V AC/DC standard	100/123,00
elektrozaczep BIRA symetryczny 24V AC/DC z pam.	110/135,30
elektrozaczep BIRA symetryczny 12V AC/DC z kontrolną zamknięciem, standard	180/221,40
elektrozaczep BIRA symetryczny 12V AC/DC z kontrolną zamknięciem, z pam.	185/227,55
elektrozaczep BIRA symetryczny niskoprądowy 24 V DC z kontrolną zamknięciem i warystorem, standard	205/252,15
elektrozaczep BIRA symetryczny niskoprądowy 24 V DC z kontrolną zamknięciem i warystorem, z pam.	215/264,45
wzmocnienie ościeżnicy metalowej RC3 pod elektrozaczep	84/103,32

WYPOSAŻENIE DODATKOWE

ELEKTROZACZEP AWERSYJNY W DRZWIACH PRZECIWOŻAROWYCH DWUSKRZYDŁOWYCH EI30 PLUS SYSTEMU HALSPAN (ZESTAW: ELEKTROZACZEP + BLACHA ZACZEPOWA + KABEL + PRZEPUST KABLA)	cena za sztukę
Elektrozaczep HARTTE SHD12U (12V AC/DC)	890 /1094,70
Elektrozaczep HARTTE SHD24U (24V AC/DC)	870 /1070,10
Elektrozaczep JjS 1710 12-24 AC/DC	110 /135,30
Elektrozaczep JjS 1733-12AC/DC (z pamięcią wewnętrzną)	130 /159,90
*seria SHD dostępne inne modele elektrozaczepów po konsultacji z Działem Sprzedaży	
Elektrozaczep EFF-EFF 118F.14----A71 (10-24V AC/DC)	1460 /1795,80
Blacha elektrozaczepu (11F35-04 lub 11F35-05) – do drzwi przylgowych	125 /153,75
Elektrozaczep Fire 447 6-12V AC/DC	1090 /1340,70
Elektrozaczep Fire 447 12V DC 100% ED*	1090 /1340,70
Elektrozaczep Fire 447 24V DC 100% ED*	1090 /1340,70
Blacha elektrozaczepu FL 22	110 /135,30
* elektrozaczep nie nagrzewający się	
Kabel EFF-EFF 760-250-00	55 /67,65
Przepust kabla EA 281	263 /323,49

ELEKTROZACZEP AWERSYJNY W DRZWIACH PRZECIWOŻAROWYCH DWUSKRZYDŁOWYCH EI30 ORAZ EI60 PLUS SYSTEMU HALSPAN (ZESTAW: ELEKTROZACZEP + BLACHA ZACZEPOWA + KABEL + PRZEPUST KABLA)	cena za sztukę
Elektrozaczep HARTTE SHD12U (12V AC/DC)	890 /1094,70
Elektrozaczep HARTTE SHD24U (24V AC/DC)	870 /1070,10
Blacha elektrozaczepu FL 22	110 /135,30
*seria SHD dostępne inne modele elektrozaczepów po konsultacji z Działem Sprzedaży	
Elektrozaczep EFF-EFF 118F.14----A71 (10-24V AC/DC)	1460 /1795,80
Blacha elektrozaczepu (11F35-04 lub 11F35-05) – do drzwi przylgowych (tylko drzwi EI30)	125 /153,75
Elektrozaczep Fire 447 6-12V AC/DC	1090 /1340,70
Elektrozaczep Fire 447 12V DC 100% ED*	1090 /1340,70
Elektrozaczep Fire 447 24V DC 100% ED*	1090 /1340,70
Blacha elektrozaczepu FL 22	110 /135,30
* elektrozaczep nie nagrzewający się	
Kabel EFF-EFF 760-250-00	55 /67,65
Przepust kabla EA 281	263 /323,49

OKUCIA DO DRZWI EWAKUACYJNYCH JEDNOSKRZYDŁOWYCH Z ZAMKIEM WPUSZCZANYM (DO DRZWI PRZECIWOŻAROWYCH EI30, EI60 Z OŚCIEŻNICĄ METALOWĄ) (KOMPLET DŹWIGNIA + DRĄŻEK + TRZPIEŃ + KLAMKA LUB GAŁKA)	cena za sztukę
Dźwignia PHA 2500 funkcja paniczna B*	2500 /3075,00
Dźwignia PHA 2500 funkcja paniczna D*	1200 /1476,00
Dźwignia PHA 2500 funkcja paniczna E*	1000 /1230,00
Drążek PHA 2104 (do skrzydła o szerokości do 1000 mm)	70 /86,10
Drążek PHA 2105 (do skrzydła o szerokości do 1300 mm)	85 /104,55
*zamek z blachą zaokrągloną 20x235 mm, dormasem 65 mm, prawy lub lewy	
Okucia dostępne w wykończeniu Silver oraz stal nierdzewna	
Trzpień dzielony PR 120 FS-53 (do drzwi EI30 PLUS)	60 /73,80
Trzpień dzielony PR 120 FS-60 (do drzwi EI60 PLUS)	60 /73,80
Klamka 8100 z szyldem podłużnym 7051 (funkcja B, D) - wykończenie aluminium	300 /369,00
Klamka 8100 z szyldem podłużnym 7051 (funkcja B, D) - wykończenie stal nierdzewna	300 /369,00
Trzpień PR 115 FS-75 (do drzwi EI30 PLUS)	30 /36,90
Trzpień PR 115 FS-75 (do drzwi EI60 PLUS)	30 /36,90
Gałka 8020 z szyldem podłużnym 7051 (funkcja E) - kolor stal nierdzewna	360 /442,80
Gałka 8020 z szyldem podłużnym 7051 (funkcja E) - kolor aluminium	360 /442,80

ZAMKI WPUSZCZANE ANTYPANICZNE (KOMPLET STANOWI ZAMEK + TRZPIEŃ + KLAMKA) DO DRZWI TECHNICZNYCH (DO DRZWI PRZECIWOŻAROWYCH EI30, EI30 PLUS, EI60 PLUS)	cena za sztukę
GBS 92 z funkcją antypaniczną typ B, dormas 65, blacha czołowa zamka 24x235	660 /811,80
GBS 92 z funkcją antypaniczną typ E, dormas 65, blacha czołowa zamka 24x235	330 /405,90
GBS 92 z funkcją antypaniczną typ D, dormas 65, blacha czołowa zamka 24x235	340 /418,20
trzpień dzielony 9 mm	50 /61,50
klamka dwustronna do drzwi z zamkiem antypanicznym:	
klamko - klamka na szyldzie owalnym	460 /565,80
klamko - gałka na szyldzie owalnym	480 /590,40

WYPOSAŻENIE DODATKOWE

ZAMKI WPUSZCZANE ANTYPANICZNE DO DRZWI WEWNĘTRZNYCH (KOMPLET STANOWI ZAMEK + TRZPIEŃ + KLAMKA)	cena za sztukę
GBS 92 z funkcją paniczną typ B, dormas 65 mm, blacha czołowa 20x235 mm	630/774,90
GBS 92 z funkcją paniczną typ D, dormas 65 mm, blacha czołowa 20x235 mm	430/528,90
GBS 92 z funkcją paniczną typ E, dormas 65 mm, blacha czołowa 20x235 mm	370/455,10
trzcienie dzielony 9 mm (funkcja paniczna typ D oraz B)	50/61,50
klamko – klamka (funkcja paniczna typ D oraz B)	460/565,80
klamko – gałka (trzcienie 9 mm, funkcja paniczna typ E)	480/590,40

ELEKTROZACZEP AWERSYJNY W DRZWIACH PRZECIWOŻAROWYCH JEDNOSKRZYDŁOWYCH EI30 PLUS SYSTEMU HALSPAN (ZESTAW: ELEKTROZACZEP + BLACHA ZACZEPOWA)	cena za sztukę
Elektrozaczep HARTTE SHD12U (12V AC/DC)	890/1094,70
Elektrozaczep HARTTE SHD24U (24V AC/DC)	870/1070,10
Elektrozaczep JiS 1733-12AC/DC (z pamięcią wewnętrzną)	130/159,90
Elektrozaczep JiS 1710 12-24 AC/DC	110/135,30
Blacha elektrozaczepu SPEC-240 (drzwi przylgowe)	30/36,90
Blacha elektrozaczepu SPEC-251 (drzwi bezprzylgowe)	45/55,35
*seria SHD dostępne inne modele elektrozaczepów po konsultacji z Działem Sprzedaży	
Elektrozaczep EFF-EFF 118F.14-----A71 (10-24V AC/DC)	1460/1795,80
Blacha elektrozaczepu (11F35-04 lub 11F35-05) – do drzwi przylgowych (tylko drzwi EI30)	125/153,75
Elektrozaczep Fire 447 6-12V AC/DC	1090/1340,70
Elektrozaczep Fire 447 12V DC 100% ED*	1090/1340,70
Elektrozaczep Fire 447 24V DC 100% ED*	1090/1340,70
Blacha elektrozaczepu WR 25-R, WL 25-R – do drzwi przylgowych	160/196,80
* elektrozaczep nienagrzewający się	

ELEKTROZACZEP AWERSYJNY W DRZWIACH PRZECIWOŻAROWYCH JEDNOSKRZYDŁOWYCH POL-SKONE EI30 ORAZ EI60 PLUS SYSTEMU HALSPAN (ZESTAW: ELEKTROZACZEP + BLACHA ZACZEPOWA)	cena za sztukę
Elektrozaczep HARTTE SHD12U (12V AC/DC)	890/1094,70
Elektrozaczep HARTTE SHD24U (24V AC/DC)	870/1070,10
Blacha elektrozaczepu SPEC-240 (drzwi przylgowe)	30/36,90
Blacha elektrozaczepu SPEC-251 (drzwi bezprzylgowe)	45/55,35
*seria SHD dostępne inne modele elektrozaczepów po konsultacji z Działem Sprzedaży	
Elektrozaczep EFF-EFF 118F.14-----A71 (10-24V AC/DC) (tylko drzwi EI30)	1460/1795,80
Blacha elektrozaczepu (11F35-04 lub 11F35-05) – do drzwi przylgowych (tylko drzwi EI30)	125/153,75
Elektrozaczep Fire 447 6-12V AC/DC	1090/1340,70
Elektrozaczep Fire 447 12V DC 100% ED*	1090/1340,70
Elektrozaczep Fire 447 24V DC 100% ED*	1090/1340,70
Blacha elektrozaczepu WR 25-R, WL 25-R – do drzwi przylgowych	160/196,80
* elektrozaczep nienagrzewający się	

ELEKTROZACZEP REWERSYJNY W DRZWIACH PRZECIWOŻAROWYCH EI30, EI30 PLUS, EI60 PLUS JEDNOSKRZYDŁOWYCH (ZESTAW: ELEKTROZACZEP + BLACHA ZACZEPOWA + ZAMEK ALR - WN)	cena za sztukę
Elektrozaczep HARTTE SHD12R (12V DC)	890/1094,70
Elektrozaczep HARTTE SHD24R (24V DC)	890/1094,70
Zamek ALR-WN (Bira)	185/227,55
Blacha elektrozaczepu SPEC-250 (drzwi przylgowe)	58/71,34
Blacha elektrozaczepu SPEC-236 (drzwi bezprzylgowe)	60/73,80

ELEKTROZACZEP REWERSYJNY W DRZWIACH PRZECIWOŻAROWYCH DWUSKRZYDŁOWYCH EI30, EI30 PLUS, EI60 PLUS (ZESTAW: ELEKTROZACZEP + BLACHA ZACZEPOWA + ZAMEK ALR - WN + KABEL + PRZEPUST KABLA)	cena za sztukę
Elektrozaczep HARTTE SHD12R (12V DC)	890/1094,70
Elektrozaczep HARTTE SHD24R (24V DC)	890/1094,70
Zamek ALR-WN (Bira)	185/227,55
Blacha elektrozaczepu OKU-007	30/36,90
Kabel EFF-EFF 760-250-00	55/67,65
Przepust kabla EA 281	263/323,49



WIZJER PANORAMICZNY

stal nierdzewna	100/123,00
mosiądz	105/129,15
czarny mat	105/129,15
antracyt	105/129,15

Wizjery:

- drzwi wewnątrzlokalowe, Cerber Plus: wizjer Ø15 LOB o zakresie 35-55 mm
- drzwi techniczne: wizjer Ø20 Panorama 200 o zakresie 45-70 mm

ELEKTROZACZEP DO DRZWI DECO INVEST DWUSKRZYDŁOWYCH	cena za sztukę
elektrozaczep 118 awersyjny + blacha zaczepowa + przepust kablowy + kabel + frezowanie pod elektrozaczep	905/1113,15
elektrozaczep 138/NO/Profix2/1 rewersyjny + blacha zaczepowa + przepust kablowy + kabel + frezowanie pod elektrozaczep	1380/1697,40

PROGI DĘBOWE DO DRZWI CERBER PLUS, CERBER RC2 B-30, C-30, RC3



próg czarny, listwa ALU w kolorze czarnym



próg brązowy, listwa ALU w kolorze czarnym



próg szary, listwa ALU w kolorze srebrnym

AKCESORIA

CENA (zł) **netto**/brutto (VAT 23%)

ZAWIASY DO DRZWI WEWNĄTRZLOKALOWYCH

SYSTEM PRZYLGOWY



zawias czopowy wkręcany typ B oцинk srebrny, kolor czarny lub nikiel szczotkowany **17/20,91**



zawias czopowy wkręcany typ D oцинk srebrny lub nikiel szczotkowany **17/20,91**

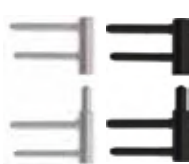

zawias czopowy wkręcany typ C* oцинk srebrny, kolor czarny lub nikiel szczotkowany **40/49,20**



zawias czopowy wkręcany typ K* oцинk srebrny, kolor czarny lub nikiel szczotkowany **40/49,20**



zawias czopowy typ M do ościeżnicy metalowej oцинk srebrny **17/20,91**



zawias z funkcją domykającą ościeżnica drewniana stała lub regulowana jednostronnie oцинk srebrny **75/92,25**

SYSTEM PRZYLGOWY – zawias trójdzielny typ T*



srebrny do ościeżnicy SYSTEM DIN **30/36,90**



czarny do ościeżnicy SYSTEM DIN **95/116,85**



złoty do ościeżnicy SYSTEM DIN **95/116,85**

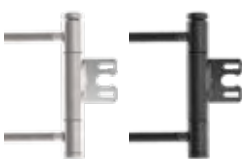

srebrny do ościeżnicy metalowej **30/36,90**



czarny do ościeżnicy metalowej **95/116,85**

standard kolor srebrny	w cenie ościeżnicy
ościeżnica system DIN: zmiana koloru zawiasu na kolor czarny, złoty	65/79,95
ościeżnica metalowa: zmiana koloru zawiasu na kolor czarny	65/79,95
dotądowy zawias kolor srebrny	30/36,90
dotądowy zawias kolor czarny, złoty	95/116,85

SYSTEM BEZPRZYLGOWY – zawias regulowany kryty TE*



srebrny **225/276,75**



biały **345/424,35**



czarny **345/424,35**



złoty **395/485,85**

standard kolor chrom mat	w cenie ościeżnicy
zmiana koloru zawiasu na kolor biały, czarny	120/147,60
zmiana koloru zawiasu na kolor złoty	170/209,10
dotądowy zawias kolor chrom mat	225/276,75
dotądowy zawias kolor biały, czarny	345/424,35
dotądowy zawias kolor złoty	395/485,85

SYSTEM BEZPRZYLGOWY - zawias regulowany kryty DUO*



nikiel satyna **110/135,30**



biały **130/159,90**



czarny (kolekcja BLACK MAT) **130/159,90**



złoty **140/172,20**

standard kolor nikiel satyna	w cenie ościeżnicy
zmiana koloru zawiasu na kolor czarny, biały	20/24,60
zmiana koloru zawiasu na kolor złoty metalik	30/36,90
dotądowy zawias kolor nikiel satyna	110/135,30
dotądowy zawias kolor biały, czarny	130/159,90
dotądowy zawias kolor złoty metalik	140/172,20

SYSTEM BEZPRZYLGOWY - zawias regulowany kryty HARMONY*



chrom satyna **75/92,25**



biały **75/92,25**



czarny (kolekcja BLACK MAT) **75/92,25**



złoty **95/116,85**

standard kolor chrom satyna	w cenie ościeżnicy
zmiana koloru zawiasu na kolor biały, czarny	bez dopłaty
zmiana koloru zawiasu na kolor złoty	20/24,60

*zawiasy w komplecie z ościeżnicą. Przy zamówieniu samego skrzydła należy domówić również zawias.

ZAMKI DO DRZWI WEWNĄTRZLOKALOWYCH



przylgowy **20/24,60**

bezprzylgowy **70/86,10**



chrom satyna

czarny

biały

złoty polerowany

bezprzylgowy z językiem (opcje) **80/98,40**

zmiana koloru zamka bezprzylgowego DUO na kolor biały, czarny, złoty połysk	20/24,60
zmiana koloru zamka przylgowego na kolor czarny	20/24,60

Nowy (opcjonalny) typ zamka wpuszczanego, zapadkowego WK, WB, WC do drzwi **bezprzylgowych DUO** do ościeżnicy DIN DUO, DIN DUO AQUA, DIN DUO SOLID, Vertigo (nie dotyczy systemu Reves) Blacha zaczepowa płaska z wysłizgiem, nieregulowana.

AKCESORIA

CENA (zł) **netto**/brutto (VAT 23%)

OSŁONKI NA ZAWIASY (kpl. 2 szt. na jeden zawias)



TYP I
kolory: złoty, chrom,
chrom-mat, czarny
11/13,53

Osłonki typ I stosowane są do zawiasów typ C oraz typ K.
Komplet osłonek na jeden zawias składa się z dwóch jednakowych osłonek.



TYP II
kolory: złoty, chrom, chrom-mat,
brąz, biały, czarny
9/11,07

Osłonki typ II stosowane są do zawiasów typ B, typ D.
Komplet osłonek na jeden zawias składa się z osłonki krótkiej (część górna)
oraz osłonki długiej (część dolna).



uszczelka opadająca

180/221,40 zakup luzem (do docięcia
we własnym zakresie)
260/319,80 zamontowana w drzwiach

Możliwość zastosowania tylko przy
skrzydle o grubości min. 40 mm (dolny
ramiak).



uszczelka opadająca
do drzwi modułowych

230/282,90 zamontowana w drzwiach

ZAMEK HAKOWY do drzwi przesuwnych



opcja zamek WK

chrom, chrom matowy, złoty, złoty-mat, patyna **155/190,65**

czarny **160/196,80**



opcja zamek WC

chrom, chrom matowy, złoty, złoty-mat, patyna **165/202,95**

czarny **170/209,10**

UCHWYTY do drzwi przesuwnych



U1 złoty
U2 złoty-mat
U3 chrom
U4 chrom matowy
U5 patyna
U6 czarny

124 mm

złoty, złoty-mat, chrom,
chrom matowy, patyna, czarny

109/134,07

Uchwyt ENTERO



nikiel satyna

160 mm

Uchwyt ENTERO II



stal nierdzewna

150 mm

ENTERO nikiel satyna na wkręt **420/516,60**

ENTERO nikiel satyna pod wkręt + zamek hakowy WC **600/738,00**

ENTERO II stal nierdzewna + zamek WC **450/553,50**

ENTERO II stal nierdzewna **300/369,00**



nikiel satyna

189 mm

Uchwyt MAYA

nikiel satyna + zamek do
klucza **600/738,00**

nikiel satyna **515/633,45**

nikiel satyna + zamek
hakowy na wkładkę **600/738,00**

nikiel satyna + zamek WC **745/916,35**

wkładka 30x30 mm LOB **45/55,35**

UCHWYTY

do drzwi składanych (standard w cenie skrzydła)
z tworzywa sztucznego



biały

beż

brąz

szary

uchwyt **10/12,30**

DEKORY ALUMINIOWE (TIARA, SONATA)

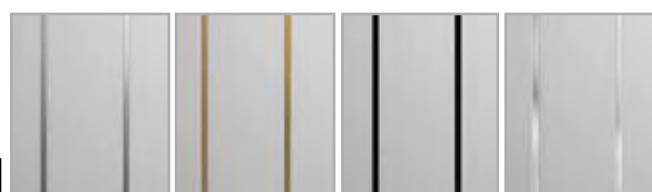

chrom mat (standard) złoty połysk (opcja) czarny (opcja) chrom połysk (opcja)
nie dot. W3, W4, W6

szerokość 7,2 mm – wzory W1-W8



chrom mat (standard) złoty mat (opcja) czarny mat (opcja) miedź mat (opcja)

szerokość 25 i 10 mm – wzory W09-W11

OPCJE WENTYLACJI

	podcięcie wentylacyjne	szczelina wentylacyjna	kratka wentylacyjna (tworzywowa, stal nierdzewna)	panel z powierzchnią wentylacyjną	
HARMONY	X	X	-	X	nie dotyczy skrzydeł z przystosowaniem pod lustro
HARMONY V1SA	X	-	-	-	nie dotyczy skrzydeł z przystosowaniem pod lustro
HARMONY INVEST ODZ / ODW, HARMONY INVEST PRO ODZ / ODW	X ¹⁾	X ¹⁾	-	X	¹⁾ bez deklarowanej izolacyjności akustycznej oraz przepuszczalności powietrza
HARMONY MIRROR, GALIO, STALIO, VISIO, SKŁADANE	-	-	-	-	
MODESTO, VILANO, VERTIGO, MODERN, MODENA, TIARA, SIMPLE, FIORD, SEMPRE, SEMPRE LUX, FORTIMO, FORTIMO LUX, INTERSOLID / INTERSOLID II, INVERNO, NOSTRE, PRINCESTONE, KINGSTONE, SENTO	X	X	-	-	
PALAZZO, ESTATO/ESTATO LUX wzory V1SA, V2SA, V3SA, VF11, VF12, VF13, SUBLIME, SUBITO, PASSO, ESPINA, TEO, ETIUDA, SONATA LUX, MONA, SEDO, SAMOS, ARCO, UNITO, ZENN, MAESTO, CREATO, SALEA, ADORE, LUMEN/LUMEN LOFT, MAGRO, FORTO	X	-	-	-	
CAMBIO, DECO / DECO LUX, LOFTY, HAPTIC, INTER-AMBER	X	X	X	X	
SONATA	X	-	-	-	¹⁾ nie dotyczy wzorów VD9, VD10, VD11
MODO, VERI, EGRO, ESTO	X	-	-	-	¹⁾ nie dotyczy kolorystyki UNI MAT PLUS
IMPULS	X	X ¹⁾	X	X	¹⁾ nie dotyczy wzorów V1SA
SLIM	X	-	-	-	¹⁾ nie dotyczy kolorystyki UNI MAT PLUS

W przypadku stosowania skrzydeł z podcięciem wentylacyjnym lub szczelinami wentylacyjnymi powierzchnia przepływu powietrza min. 0,022 m² spełniona jest dla skrzydeł o szerokości „80” i „90”.

DRZWI Z PODCIĘCIEM WENTYLACYJNYM

Szerokość drzwi	Sumaryczny przekrój otworów wentylacyjnych przy zachowaniu prześwitu 10 mm [m ²]	
PRZYLGOWE	„60”	0,019
	„70”	0,022
	„80”	0,026
	„90”	0,029
	„100”	0,033
	„110”	0,036
DUO (BEZPRZYLGOWE) REVES	„60”	0,016
	„70”	0,020
	„80”	0,024
	„90”	0,028
	„100”	0,032
	„110”	0,036
LUMEN	„60”	0,015
	„70”	0,019
	„80”	0,023
	„90”	0,027
ARCO	„60”	0,017
	„70”	0,021
	„80”	0,026
	„90”	0,030
	„100”	0,034
SEMPRE	„60”	0,014
	„70”	0,018
	„80”	0,023
	„90”	0,027
FORTIMO	„60”	0,016
	„70”	0,020
	„80”	0,024
	„90”	0,028

Standardowo prześwit pomiędzy skrzydłem a podłogą wynosi 10 mm

Skrzydła, których skrócenie jest niemożliwe: Etiuda

Skrzydła przesuwne z uwagi na konstrukcję (odsunięcie od ściany/systemu naściennego o około 20 mm) spełniają wymogi rozporządzenia bez konieczności stosowania podcięcia wentylacyjnego bądź tulei wentylacyjnych. Kratki wentylacyjne oraz panele ze stali nierdzewnej z powierzchnią wentylacyjną spełniają wymogi rozporządzenia.

OPCJE WENTYLACJI



Podcięcie wentylacyjne barwione w kolorze zbliżonym do skrzydła, zabezpieczone impregnatem wilgocioodpornym

WENTYLACJA*

KONSTRUKCJA PŁYTOWA

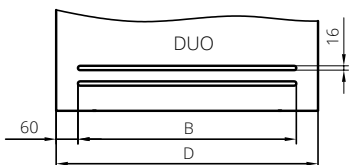
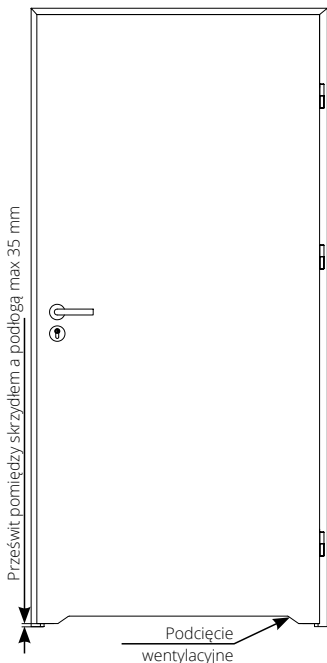

szczelina wentylacyjna w skrzydłach o konstrukcji płytowej z kolekcji DUO

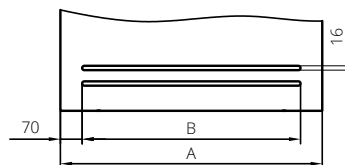

szczelina wentylacyjna w skrzydłach o konstrukcji płytowej – dopłata **70/86,10**

	A	B	C	D
„80”	844	704	525	825
„90”	944	804	625	925

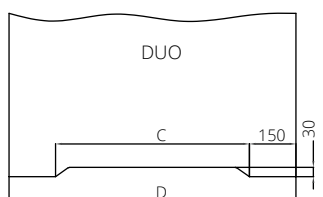

podcięcie wentylacyjne w skrzydłach bezprzylgowych z kolekcji DUO
- dopłata powierzchni fornirowane **50/61,50**
- dopłata powierzchni syntetyczne/malowane **35/43,05**

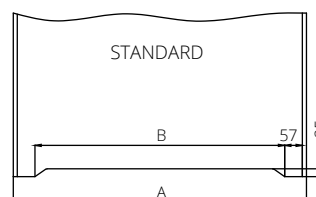

podcięcie wentylacyjne w skrzydłach przylgowych
- dopłata powierzchni fornirowane **50/61,50**
- dopłata powierzchni syntetyczne/malowane **35/43,05**

ARCO, SEDO, MODO, VERI, EGRO

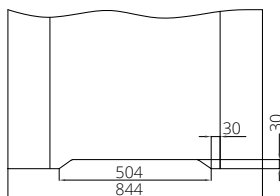

skrzydło „80” z podcięciem wentylacyjnym

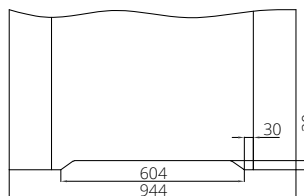

skrzydło „90” z podcięciem wentylacyjnym

VERTIGO, VILANO

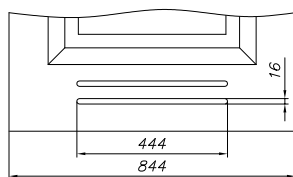

skrzydło „80”
ze szczeliną wentylacyjną

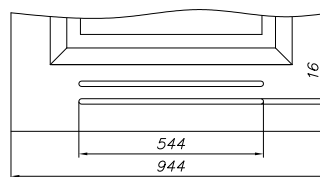

skrzydło „90”
ze szczeliną wentylacyjną

SEMPRE/SEMPRE DUO

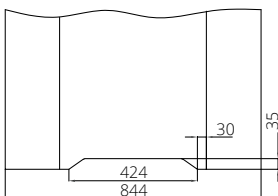

skrzydło „80”
z podcięciem wentylacyjnym

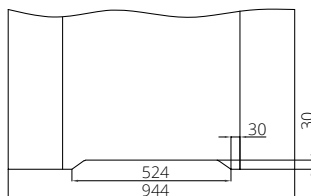

skrzydło „90”
z podcięciem wentylacyjnym

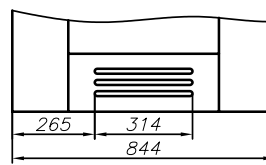

skrzydło „80”
ze szczeliną wentylacyjną

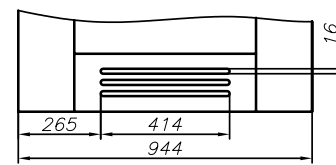

skrzydło „90”
ze szczeliną wentylacyjną

szczelina wentylacyjna w skrzydłach z kolekcji SEMPRE, INTERSOLID – dopłata **70/86,10**

Standardowy prześwit pomiędzy skrzydłem a podłogą wynosi 10 mm

* Zgodnie z Rozporządzeniem Ministra Infrastruktury z dnia 12 kwietnia 2002 r. w sprawie warunków technicznych, jakim powinny odpowiadać budynki i ich usytuowanie. (Dz. U. 75 z 2002 r. poz. 690 z późniejszymi zmianami, Dz. U. Nr 33 z 2003 r. poz. 270, Dz. U. Nr 109 z 2004 r. poz. 1156) Rozdział 6, §. 79. „Drzwi do łazienki, umywalni i wydzielonego ustępu powinny otwierać się na zewnątrz pomieszczenia, mieć z zastrzeżeniem § 75 ust. 2 co najmniej 0,8 m i wysokość 2 m w świetle ościeżnicy, a w dolnej części – otwory o sumarycznym przekroju nie mniejszym niż 0,022 m² dla dopływu powietrza”.

** należy zwiększyć prześwit o podaną wartość poprzez skrócenie skrzydła od dołu w przypadku, gdy skrócenie jest możliwe.

Skrzydła, których skrócenie jest niemożliwe: Etiuda

Skrzydła przesuwne z uwagi na konstrukcję (odsunięcie od ściany/tunelu o około 20 mm) spełniają wymogi rozporządzenia bez konieczności stosowania podcięcia wentylacyjnego bądź tulei wentylacyjnych.

OPCJE WENTYLACJI

Podcięcie wentylacyjne barwione w kolorze zbliżonym do skrzydła, zabezpieczone impregnatem wilgocioodpornym

IMPULS 13, ESTATO, ESTATO LUX, CREATO, ETIUDA „80” (dot. wersji A01, A02)

wersja przylgowa

podcięcie wentylacyjne
wersja A01
- dopłata **35/43,05**

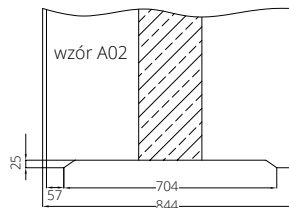
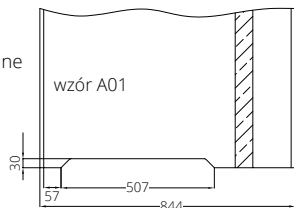

podcięcie wentylacyjne
wersja A02
- dopłata **100/123,00**

wersja bezprzylgowa

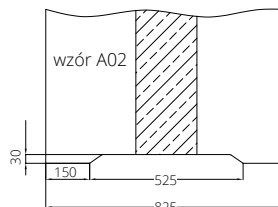
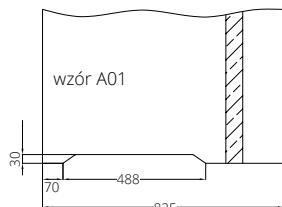

PODCIĘCIE WENTYLACYJNE LUMEN/LUMEN LOFT

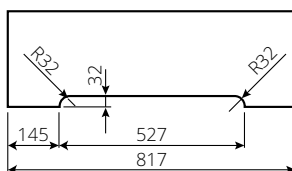

PANEL Z POWIERZCHNIĄ WENTYLACYJNĄ



dopłata „70”	471/579,33
dopłata „80”	510/627,30
dopłata „90”, „90 plus”	540/664,20
dopłata „100”	581/714,63
dopłata „110”	623/766,29

KRATKI WENTYLACYJNE*

z tworzywa sztucznego

do wyczerpania zapasów



biały



brąz



czarny



beż



szary



antracyt

biały, beż, brąz, szary, czarny, antracyt **25/30,75**

ze stali nierdzewnej



H17 mocowanie na zatrzaski **216/265,68**

kwasoodporna mocowanie na zatrzaski **282/346,86**

Opcjonalnie możliwość zamówienia kratki i paneli ze stali nierdzewnej.
Powierzchnia otworów dla dopływu powietrza wynosi powyżej 0,022 m².

* Zgodnie z Obwieszczeniem Ministra Rozwoju i Technologii z dnia 15 kwietnia 2022r. (Dz. U. 2022, poz. 1225) w sprawie ogłoszenia jednolitego tekstu rozporządzenia Ministra Infrastruktury w sprawie warunków technicznych, jakim powinny odpowiadać budynki i ich usytuowanie: Rozdział 6, §. 79. „Drzwi do łazienki, umywalni i wydzielonego ustępu powinny otwierać się na zewnątrz pomieszczenia, mieć z zastrzeżeniem § 75 ust. 2 co najmniej 0,8 m i wysokość 2 m w świetle ościeżnicy, a w dolnej części – otwory o sumarycznym przekroju nie mniejszym niż 0,022 m² dla dopływu powietrza”.

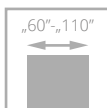

DRZWI WEWNĘTRZNE DLA POMIESZCZEŃ Z SYSTEMEM REKUPERACJI



skrót rekuperacyjny

Lista dostępnych drzwi z możliwością skrótu rekuperacyjnego dostępna na stronie 266.

Skrót rekuperacyjny dla drzwi ARCO, SEDO, MODO, VERI, EGRO, FORTIMO, SEMPRE, SEMPRE LUX, FORTIMO LUX, MONA, SLIM, SAMOS, UNITO (dotyczy standardowych wysokości) **+10%**

Skrzydła drzwiowe są krótsze o 15 mm od standardowej wysokości, tj. 2005 mm (sys. przylgowy, bezprzylgowy i HARMONY otwierane na zewnątrz), 2015 mm (HARMONY otwierane do wewnątrz), ościeżnica pozostaje standardowej wysokości.

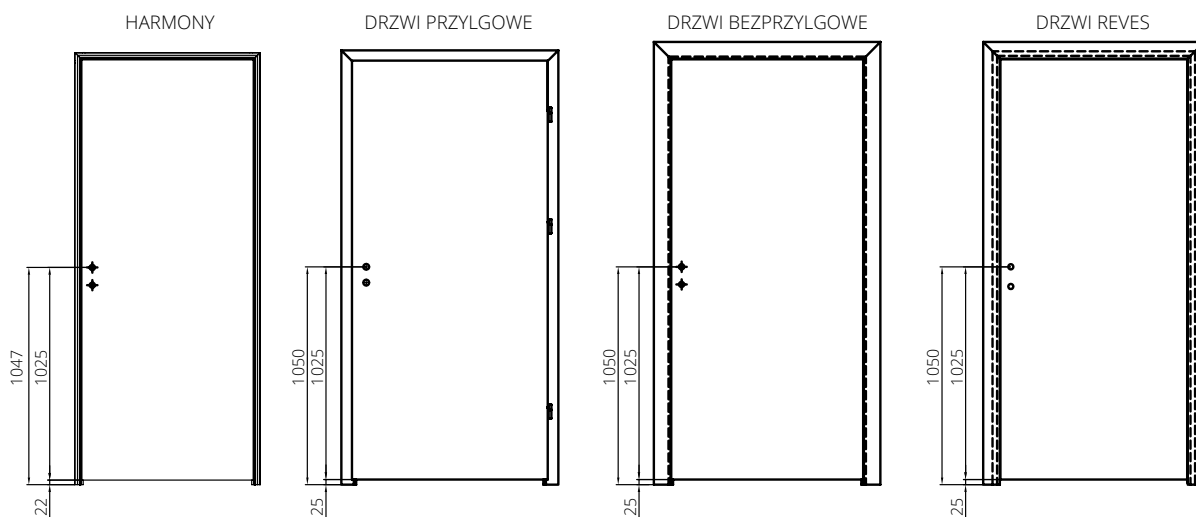

Drzwi do systemu rekuperacji dostępne są w cenie kompletu drzwi standardowych. W konfiguratorze www.drzwionline.pl opcja wyboru SKRÓTU REKUPERACYJNEGO jest możliwa tylko przy wyborze standardowej wysokości skrzydła i ościeżnicy jako kompletu.

KLAMKI DO DRZWI WEWNĄTRZLOKALOWYCH

ARCO



szyld dzielony

kolor	mosiądz antyczny, nikiel szczotkowany	
klamka	55/67,65	
rozeta WK, WB	25/30,75	
rozeta WC	35/43,05	

MISTICO



szyld dzielony

kolor	chrom satynowy, biały matowy, czarny matowy, szarobrazowy		
klamka	90/110,70		
rozeta WK, WB	30/36,90		
rozeta WC	45/55,35		

TELESTA



szyld dzielony

kolor	chrom	czarny super mat, czarny super mat + chrom, czarny super mat + złoty różowy
klamka	230/282,90	200/246
rozeta WK, WB	55/67,65	50/61,50
rozeta WC	65/79,95	60/73,80

MAGNI



szyld dzielony

kolor	chrom satynowy	czarny matowy	złoto różowe satynowe
klamka	105/129,15	80/98,40	105/129,15
rozeta WK, WB	35/43,05	25/30,75	35/43,05
rozeta WC	55/67,65	40/49,20	55/67,65

COPPER



szyld dzielony

kolor	miedź mat	
klamka	470/578,10	
rozeta WK, WB	120/147,60	
rozeta WC	200/246,00	

ORGANIC



szyld dzielony

kolor	czarny matowy, biały matowy, szarobrazowy, szarobeżowy		
klamka	75/92,25		
rozeta WK, WB	30/36,90		
rozeta WC	45/55,35		

UNICO



szyld dzielony

kolor	czarny matowy, grafit strukturalny	biały matowy	szarobeżowy
klamka	85/104,55	85/104,55	85/104,55
rozeta WK, WB	30/36,90	30/36,90	30/36,90
rozeta WC	45/55,35	45/55,35	45/55,35

AUTUNNO

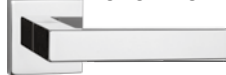

szyld dzielony

kolor	nikiel szczotkowany, chrom szczotkowany	chrom błyszczący
klamka	220/270,60	220/270,60
rozeta WK, WB	85/104,55	85/104,55
rozeta WC	125/153,75	125/153,75

IMAGE-O INOX



szyld dzielony

kolor	stal nierdzewna	
klamka	115/141,45	
rozeta WK, WB	50/61,50	
rozeta WC	100/123,00	

LINEA



szyld dzielony

kolor	nikiel szczotkowany, chrom błyszczący, grafit chrom	
klamka	75/92,25	
rozeta WK, WB	30/36,90	
rozeta WC	40/49,20	

TOPAZ



szyld dzielony

kolor	stal nierdzewna	
klamka	55/67,65	
rozeta WK, WB	25/30,75	
rozeta WC	45/55,35	

BOLD



szyld dzielony

kolor	stal nierdzewna	
klamka	70/86,10	
rozeta WK, WB	20/24,60	
rozeta WC	40/49,20	

AGOSTO



szyld dzielony

kolor	stal nierdzewna	
klamka	65/79,95	
rozeta WK	25/30,75	
rozeta WB	40/49,20	
rozeta WC	45/55,35	

ARABIS



szyld dzielony

kolor	czarny	
klamka	150/184,50	
rozeta WK, WB	55/67,65	
rozeta WC	90/110,70	

IBIZA



szyld dzielony

kolor	czarny	
klamka	65/79,95	
rozeta WK, WB	40/49,20	
rozeta WC	50/61,50	

LATON



szyld dzielony

kolor	stal nierdzewna	
klamka	83/102,09	
rozeta WK, WB	21/25,83	
rozeta WC	37/45,51	

ESTATE



szyld dzielony

kolor	chrom szczotkowany, nikiel szczotkowany	chrom błyszczący
klamka	220/270,60	220/270,60
rozeta WK	85/104,55	85/104,55
rozeta WC	125/153,75	125/153,75

VERANO



szyld dzielony

kolor	nikiel szczotkowany, chrom szczotkowany, czarny	chrom błyszczący
klamka	175/215,25	175/215,25
rozeta WK, WB	80/98,40	80/98,40
rozeta WC	110/135,30	110/135,30

INVERNO



szyld dzielony

kolor	nikiel szczotkowany, chrom szczotkowany, czarny
klamka	220/270,60
rozeta WK, WB	85/104,55
rozeta WC	125/153,75

APRILE



szyld dzielony

kolor	chrom błyszczący, chrom szczotkowany, nikiel szczotkowany
klamka	250/307,50
rozeta WK, WB	80/98,40
rozeta WC	110/135,30

HALLEY



szyld dzielony

kolor	chrom/nikiel szczotkowany, mosiądz antyczny
klamka	65/79,95
rozeta WK, WB	30/36,90
rozeta WC	45/55,35

ANMI



szyld dzielony

kolor	złoty mat, złoty połysk
klamka	270/332,10
rozeta WK, WB	65/79,95
rozeta WC	100/123,00

NIQUEL



szyld dzielony

kolor	stal nierdzewna
klamka	41/50,43
rozeta WK, WB	21/25,83
rozeta WC	37/45,51

HIGRO



szyld dzielony

kolor	stal nierdzewna
klamka + rozeta WK	120/147,60
klamka + rozeta WB	120/147,60
klamka + rozeta WC	145/178,35

Klamka + rozeta WC HIGRO są przeznaczone tylko do drzwi HIGRO.

BERGENIA



szyld dzielony

kolor	czarny matowy, chrom polerowany, chrom satynowy	złoty polerowany złoty matowy
klamka	230/282,90	255/313,65
rozeta WK, WB	60/73,80	70/86,10
rozeta WC	90/110,70	105/129,15

PATINA



szyld dzielony

kolor	stal nierdzewna
klamka	85/104,55
rozeta WK, WB	25/30,75
rozeta WC	40/49,20

LUPINA



szyld dzielony

kolor	czarny matowy, chrom polerowany, chrom satynowy
klamka	350/430,50
rozeta WK, WB	65/79,95
rozeta WC	100/123,00

ARNICA



szyld dzielony

kolor	czarny matowy, chrom polerowany, chrom satynowy
klamka	150/184,50
rozeta WK, WB	60/73,80
rozeta WC	90/110,70

GALE (lewa, prawa)



szyld podłużny rozstaw 72 mm

kolor	chrom/nikiel szczotkowany, mosiądz antyczny
klamka + rozeta WK	60/73,80
klamka + rozeta WB	60/73,80
klamka + rozeta WC	70/86,10

dedykowane do drzwi w systemie przylgowym

SATEN



szyld dzielony

kolor	stal nierdzewna
klamka	70/86,10
rozeta WK, WB	25/30,75
rozeta WC	40/49,20

KLAMKI DO DRZWI WEJŚCIOWYCH I ZEWNĘTRZNYCH

	OTERMA			OTERMA II		
	klamko-klamka	klamko-gałka	rozeta górna	klamko-klamka	klamko-gałka	rozeta górna
kolor srebrny, inox	140/172,20	170/209,10	70/86,10	160/196,80	180/221,40	80/98,40
kolor tytan	140/172,20	170/209,10	70/86,10	160/196,80	180/221,40	80/98,40

OTERMA/OTERMA II - rozstaw 72 mm, długość śrub 90 mm

	GARDA			
	rozstaw 72 mm		rozstaw 92 mm	
kolor	klamko-klamka	rozeta górna	klamko-klamka	rozeta górna
kolor inox	235/289,05	100/123,00	235/289,05	100/123,00
kolor czarny	265/325,95	110/135,30	265/325,95	110/135,30

GARDA:
rozstaw 72 mm, długość śrub 65 mm (B-30/C-30);
rozstaw 92 mm, długość śrub 60 mm (RC3/RC3 INVEST)
rozstaw 92 mm, długość śrub 65 mm (B-30 INVEST)
rozstaw 92 mm, długość śrub 70 mm (RC3 INVEST 37 dB, RC3 INVEST 37 dB EI30)

WKŁADKI DO DRZWI WEJŚCIOWYCH I TECHNICZNYCH

Rozmiar wkładki	Producent	Dźwiękoizolacyjne TYP A, TYP B - wersja przylgowa	Dźwiękoizolacyjne TYP A Duo, TYP B Duo - wersja bezprzylgowa, jednoskrzydłowa	Dźwiękoizolacyjne TYP A Duo, TYP B Duo - wersja bezprzylgowa, dwuskrzydłowa	FR E130 SR 32 dB, FR E130 PLUS - przylgowe jednoskrzydłowe	FR E130 SR 32 dB, FR E130 PLUS - przylgowe dwuskrzydłowe	FR E130 PLUS - bezprzylgowe jednoskrzydłowe	FR E130 PLUS - bezprzylgowe dwuskrzydłowe	FR E130 SR 42 dB, AKUSTIK 42 dB	FR E160 PLUS - przylgowe jednoskrzydłowe	FR E160 PLUS - przylgowe dwuskrzydłowe	FR E160 PLUS - bezprzylgowe jednoskrzydłowe, FR E130 SR	FR E160 PLUS - bezprzylgowe dwuskrzydłowe	SR 37 dB	Do dźwigni antypanicznej	otwierane do wew.	otwierane na zew.	otwierane do wew.	otwierane na zew.	otwierane do wew.	otwierane na zew.	otwierane do wew.	otwierane na zew.	otwierane do wew.	otwierane na zew.	Higro	Gamma - jednoskrzydłowe	Deco Invest	RC3 INVEST 37 dB, RC3 INVEST 37 dB E130	G46	
30x30	LOB		x																												
30x35	LOB	x																													
30x35G	LOB																														
30x40	LOB			x																											
30Gx40	LOB																														
30x40G	LOB																														
35x40	LOB			x																											
30x45	LOB				x				x																						
35x45	LOB											x																			
40x40	LOB													x																	
35x35	LOB					x																									
40x45	LOB								x	x	x		x																		
9x30	LOB													x																	
35x30	LOB																														
30Gx35	Wilka																x														
30x35G	Wilka															x															
40x30G	Wilka																														
35Gx45	Wilka																														
35Gx40	Wilka																														
35x40G	Wilka																														
40x40G	Wilka																														

30Gx35, 30x35G, 40x30G	35Gx45	35Gx40, 35x40G	40x40G	CERBER PLUS
wkładka klasy 6 (klasa C)	wkładka klasy 6 (klasa C)	wkładka klasy 6 (klasa C)	wkładka klasy 6 (klasa C)	wkładka klasy B (mosiądz, nikiel)
srebrna czarna	srebrna czarna	srebrna czarna	srebrna czarna	1 szt. 1 szt. (z gałką)
155/190,65 215/264,45	190/233,70 245/301,35	175/215,25 235/289,05	190/233,70 245/301,35	75/92,25 95/116,85

wkładka z funkcją automatycznego przekodowania 2+3

30Gx35, 30x35G, 40x30G	35Gx45	35Gx40, 35x40G	40x40G	CERBER PLUS
wkładka klasy 6 (klasa C)	wkładka klasy 6 (klasa C)	wkładka klasy 6 (klasa C)	wkładka klasy 6 (klasa C)	wkładka klasy B (mosiądz, nikiel)
srebrna czarna	srebrna czarna	srebrna czarna	srebrna czarna	1 szt. 1 szt. (z gałką)
220/270,60 280/344,40	250/307,50 310/381,30	240/295,20 295/362,85	250/307,50 310/381,30	- -



WKŁADKI DO DRZWI WEWNĄTRZLOKALOWYCH

Rozmiar wkładki	Producent	cena za 1 szt.	przylgowe jednoskrzydłowe, Typ A, Typ B	przylgowe dwuskrzydłowe	bezprzylgowe jednoskrzydłowe, Typ A, Typ B	bezprzylgowe z elektrozapczepem	bezprzylgowe dwuskrzydłowe	bezprzylgowe dwuskrzydłowe Typ A, Typ B, HARMONY INVEST	Harmony, REVES	Lumen	Stalio
30x35	LOB	45/55,35	x	x			x				
30x30	LOB	45/55,35			x					x	
30x40	LOB	50/61,50						x			
35x30	LOB	45/55,35				x			x		
30x30	Wilka	60/73,80									x

WYMIARY TECHNICZNE

FR EI30, EI 30 PLUS, EI 60 PLUS, B-30, C-30, RC3, SR 37 dB, SR 42 dB, CERBER PLUS, GAMMA OŚCIEŻNICA DREWNIANA

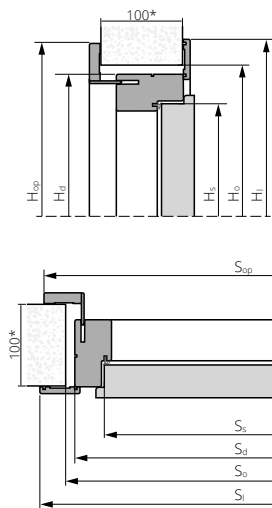

FR EI30 (DWUSTRONNA REGULACJA)

DŹWIĘKOIZOLACYJNE TYP A, B OŚCIEŻNICA DREWNIANA

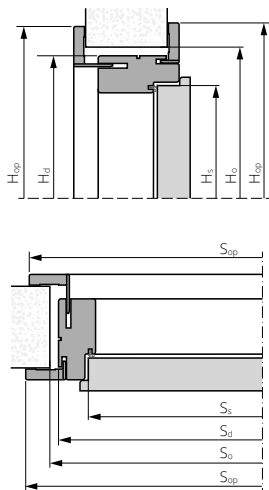

DŹWIĘKOIZOLACYJNE TYP A, B OŚCIEŻNICA DREWNIANA STAŁA

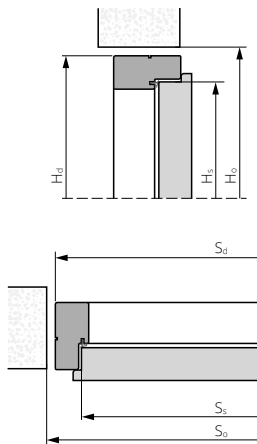

EI30 PLUS, EI60 PLUS OŚCIEŻNICA DREWNIANA

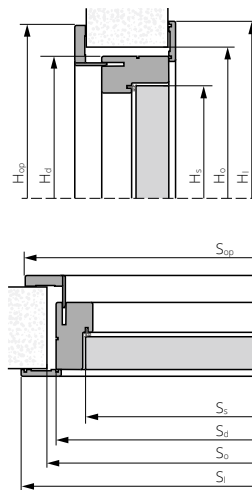

DŹWIĘKOIZOLACYJNE TYP A, B OŚCIEŻNICA DREWNIANA BEZPRZYLGOWA

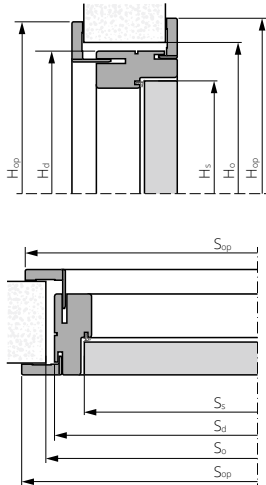

DŹWIĘKOIZOLACYJNE TYP A, B OŚCIEŻNICA DIN ZP REGULOWANA

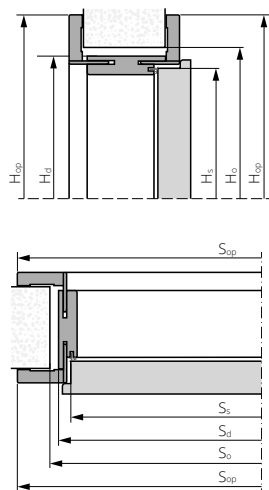

EI30 PLUS, EI60 PLUS, RC3, GAMMA, DECO INVEST, CERBER PLUS OŚCIEŻNICA METALOWA STAŁA

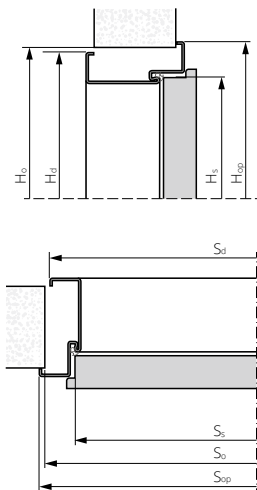

EI30 PLUS, EI60 PLUS OŚCIEŻNICA METALOWA REGULOWANA

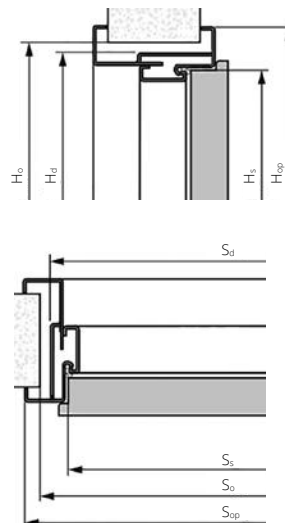

DŹWIĘKOIZOLACYJNE TYP A, B, DECO INVEST, GAMMA OŚCIEŻNICA METALOWA REGULOWANA

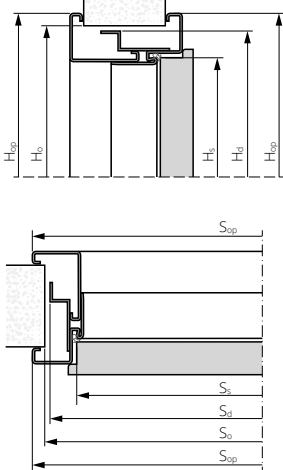

EI30 PLUS, EI60 PLUS, HIGRO OŚCIEŻNICA METALOWA STAŁA

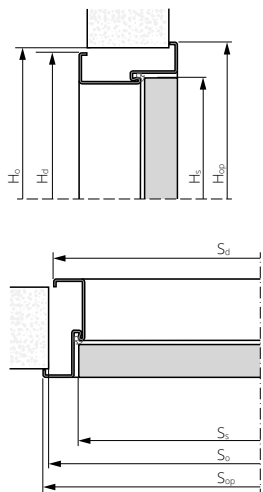

EI30 PLUS, EI60 PLUS OŚCIEŻNICA METALOWA REGULOWANA

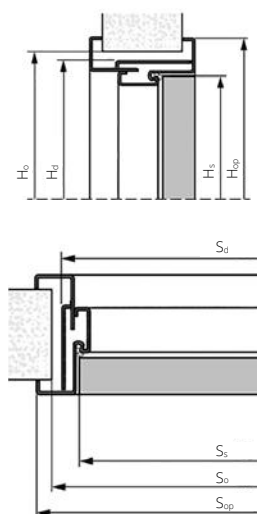

DRZWI WAHADŁOWE OŚCIEŻNICA DREWNIANA STAŁA

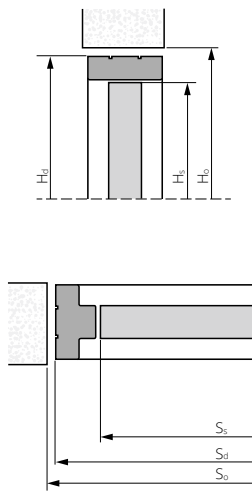

* w przypadku drzwi EI60 PLUS szerokość 120 mm

WYMIARY TECHNICZNE

Rodzaj drzwi	Typ ościeżnicy	Rozmiar	Ss	Hs	Sd	Hd	Sop Sc	Hop Hc	Sop z panelem	Hop z panelem	SI	HI	So	Ho
DRZWI PRZECIWPÓŻAROWE	EI30 PLUS EI60 PLUS Akustik 32 dB wersja przylgowa	drewniana	„60”	624	712	806	816	2121	2126	823	2130	740	2090	
			„70”	724	812	906	916	923	840					
			„80”	824	912	1006	1016	1023	940					
			„90”	924	1012	1106	1116	1123	1040					
			„90” plus	944	1032	1126	1136	1143	1060					
			„100”	1024	1112	1206	1216	1223	1140					
			„90”+„90”	924 936	1952	2046	2056	2063	1980					
			„100”+„100”	1024 1036	2152	2246	2256	2263	2180					
	metalowa regulowana	„60”	624	661	724	-	-	665*						
		„70”	724	761	824	-	-	765*						
		„80”	824	861	924	-	-	865*						
		„90”	924	961	1024	-	-	965*						
		„90” plus	944	981	1044	-	-	985*						
		„100”	1024	1061	1124	-	-	1065*						
		„90”+„90”	924 936	1899	1962	-	-	1905*						
		„100”+„100”	1024 1036	2099	2162	-	-	2105*						
	metalowa stała	„60”	624	660	704	-	-	680*						
		„70”	724	760	804	-	-	780*						
		„80”	824	860	904	-	-	880*						
		„90”	924	960	1004	-	-	980*						
		„90” plus	944	980	1024	-	-	1000*						
		„100”	1024	1060	1104	-	-	1080*						
		„90”+„90”	924 936	1898	1942	-	-	1920*						
		„100”+„100”	1024 1036	2098	2142	-	-	2120*						
FR EI30	drewniana	„60”	624	712	806	816	2121	2126	823	2130	740	2090		
		„70”	724	812	906	916	923	840						
		„80”	824	912	1006	1016	1023	940						
		„90”	924	1012	1106	1116	1123	1040						
		„90” plus	944	1032	1126	1136	1143	1060						
		„100”	1024	1112	1206	1216	1223	1140						
		„90”+„90”	924 936	1952	2046	2056	2063	1980						
		„100”+„100”	1024 1036	2152	2246	2256	2263	2180						
FR EI30 dwustronna regulacja	drewniana	„60”	624	712	806	816	2121	2126	815	2125	740	2090		
		„70”	724	812	906	916	915	840						
		„80”	824	912	1006	1016	1015	940						
		„90”	924	1012	1106	1116	1115	1040						
		„90” plus	944	1032	1126	1136	1135	1060						
		„100”	1024	1112	1206	1216	1215	1140						
		„90”+„90”	924 936	1952	2046	2056	2055	1980						
		„100”+„100”	1024 1036	2152	2246	2256	2255	2180						
EI30 PLUS EI60 PLUS wersja bezprzylgowa	drewniana	„60”	625	712	806	816	2121	2126	823	2130	740	2090		
		„70”	725	812	906	916	923	840						
		„80”	825	912	1006	1016	1023	940						
		„90”	925	1012	1106	1116	1123	1040						
		„90” plus	985	1072	1166	1176	1183	1100						
		„100”	1025	1112	1206	1216	1223	1140						
		„90”+„90”	925 925	1930	2024	2034	2041	1960						
		„100”+„100”	1025 1025	2130	2224	2234	2241	2160						
	metalowa regulowana	„60”	625	660	724	-	-	665*						
		„70”	725	760	824	-	-	765*						
		„80”	825	860	924	-	-	865*						
		„90”	925	960	1024	-	-	965*						
		„90” plus	985	1020	1084	-	-	1025*						
		„100”	1025	1060	1124	-	-	1065*						
		„90”+„90”	925 925	1876	1940	-	-	1880*						
		„100”+„100”	1025 1025	2076	2140	-	-	2080*						
metalowa stała	„60”	625	660	724	-	-	680*							
	„70”	725	760	824	-	-	780*							
	„80”	825	860	924	-	-	880*							
	„90”	925	960	1024	-	-	980*							
	„90” plus	985	1020	1084	-	-	1040*							
	„100”	1025	1060	1124	-	-	1080*							
	„90”+„90”	925 925	1876	1940	-	-	1896*							
	„100”+„100”	1025 1025	2076	2140	-	-	2096*							
FR EI30 SR	drewniana	„60”	625	712	806	816	2121	2126	823	2130	740	2090		
		„70”	725	812	906	916	923	840						
		„80”	825	912	1006	1016	1023	940						
		„90”	925	1012	1106	1116	1123	1040						
		„90” plus	985	1072	1166	1176	1183	1100						
		„100”	1025	1112	1206	1216	1223	1140						
DRZWI WEWNĘTRZNE WEJŚCIOWE	B-30 C-30 RC3	drewniana	880	792	880	974	2121	2126	991	2130	910	2090		
			980	892	980	1074	1084	1091	1010					
			„90”	924	1012	1106	1116	1123	1040					
			„90” plus	944	1032	1126	1136	1143	1060					
	RC 3 INVEST	metalowa stała	„100”	1024	1112	1206	1216	1223	1140					
			„80”	824	860	924	-	-	885					
			„90”	924	960	1024	-	-	985					
	CERBER PLUS	drewniana stała	„90” plus	944	980	1044	-	-	1005					
			„100”	1024	1060	1124	-	-	1085					
			„80”	818	895	988	998	1001	925					
			855	778	855	948	958	961	885*					
	CERBER PLUS RC2	metalowa	„90”	918	995	1088	2114	2119	1101	2120	1025	2080		
„90” plus			928	1005	1098	1108	1111	1035						
„100”			1018	1095	1188	1198	1201	1125						
RC 3 INVEST 37dB	metalowa	„80”	818	871	917	2078	-	-	885					
		„90”	918	971	1017	-	-	985						
		„90” plus	928	981	1027	-	-	995						
		„100”	1018	1071	1117	-	-	1085						
RC 3 INVEST 37dB	metalowa	„80”	824	874	920	2080	-	-	900					
		„90”	924	974	1020	-	-	1000						
		„90” plus	944	994	1040	-	-	1020						
„100”	1024	1074	1120	-	-	1100								

Rodzaj drzwi	Typ ościeżnicy	Rozmiar	Ss	Hs	Sd	Hd	Sop Sc	Hop Hc	Sop z panelem	Hop z panelem	SI	HI	So	Ho	
DRZWI AKUSTYCZNE	SR 37 dB	drewniana	„80”	824	2022	912	2075	1006	1016	2126	1023	2130	940	2090	
			„90”	924		1012		1106	1116		1123		1040		
			„100”	1024		1112		1206	1216		1223		1140		
	AKUSTIC 42 dB	metalowa stała	„80”	824	2026	876	2057	922	-	2080	-	-	-	895	2070
			„90”	924		976		1022	-		-	995			
			„90” plus	944		996		1042	-		-	1015			
		metalowa regulowana	„100”	1024	1076	1122	-	-	1095	2070	-	-	-	900	
			„80”	824	891	922	-	-	1000						
			„90”	924	991	1022	-	-	1010						
	„90” plus		944	1011	1042	-	-	1100							
	„100”		1024	1091	1122	-	-	1100							
	„80”		818	884	917	-	-	889							
	metalowa regulowana	„80” plus	828	894	927	-	-	899	2065	-	-	-	989		
		„90”	918	984	1017	-	-	999							
		„90” plus	928	994	1027	-	-	1089							
		„100”	1018	1084	1117	-	-	915							
		„80”	818	895	988	998	998	915		2080					
		„80” plus	828	905	998	1008	1008	925							
	„90”	918	995	1088	1098	1098	1015								
	„90” plus	928	1005	1098	1108	1108	1025								
	„100”	1018	1095	1188	1198	1198	1115								
	„80”	818	895	-	-	-	915								
	TYP A TYP B - wersja przylgowa	drewniana regulowana	„80” plus	828	2020	905	2067	-	-	2113	-	-	-	925	2080
			„90”	918		995		1088	1098		1098	1015			
			„90” plus	928		1005		1098	1108		1108	1025			
		drewniana stała	„100”	1018	1095	1188	1198	1198	1115	2080	-	-	-	915	
			„80”	818	895	-	-	-	925						
			„80” plus	828	905	-	-	-	1015						
	DIN regulowana	„90” plus	928	1005	-	-	-	1025	2055	-	-	-	1115		
		„100”	1018	1095	-	-	-	1115							
		„80”	818	846	946	-	-	875							
		„80” plus	828	856	956	-	-	885							
		„90”	918	946	1046	-	-	975							
		„90” plus	928	956	1056	-	-	985							
	TYP A Duo TYP B Duo - wersja bezprzylgowa	drewniana regulowana	„100”	1018	1046	1146	-	-	1075	2080	-	-	-	2140	
			„80”	825	901	1034	1044	1044	925						
			„80” plus	850	926	1059	1069	1069	950						
			„90”	925	1001	1134	1144	1144	1025						
			„90” plus	950	1026	1159	1169	1169	1050						
			„100”	1025	1101	1234	1244	1244	1125						
		drewniana stała	„90”+„90”	925 925	1916	2049	2059	2059	1940	2080	-	-	-	2140	
			„100”+„100”	1025 1025	2116	2249	2259	2259	2140						
			„80”	825	901	-	-	-	925						
			„80” plus	850	926	-	-	-	950						
			„90”	925	1001	-	-	-	1025						
			„90” plus	950	1026	-	-	-	1050						
	HIGRO	metalowa stała	„100”	1025	1101	1244	-	-	1125	2060	-	-	-	1940	
			„90”+„90”	925 925	1916	2049	2059	2059	1940						
„100”+„100”			1025 1025	2116	2249	2259	2259	2140							
„80”			825	901	-	-	-	925							
„80” plus			850	926	-	-	-	950							
„90”			925	1001	-	-	-	1025							
metalowa regulowana		„90” plus	950	1015	1047	-	-	1020	2065	-	-	-	1095		
		„100”	1025	1090	1122	-	-	1095							
		„80”	825	890	922	-	-	895							
		„90”	925	990	1022	-	-	995							
		„90” plus	950	1015	1047	-	-	1020							
		„100”	1025	1090	1122	-	-	1095							
GAMMA	drewniana	„80”	818	895	988	998	1001	915	2080	-	-	-	885		
		„90”	918	995	1088	1098	1101	1015							
		„100”	1018	1095	1188	1198	1201	1115							
		„110”	1118	1195	1288	1298	1301	1215							
		„90”+„90”	918 931	1930	2023	2033	2036	1950							
		„100”+„100”	1018 1031	2130	2223	2233	2236	2150							
	metalowa regulowana	„110”+„110”	1118 1131	2330	2423	2433	2436	2350	2065	-	-	-	2315		
		„80”	818	884	917	-	-	890							
		„90”	918	984	1017	-	-	990							
		„100”	1018	1084	1117	-	-	1090							
		„110”	1118	1184	1217	-	-	1190							
		„90”+„90”	918 931	1925	1951	-	-	1925							
metalowa stała	„100”+„100”	1018 1031	2125	2151	-	-	2125	2060	-	-	-	2125			
	„110”+„110”	1118 1131	2225	2351	-	-	2325								
	„80”	818	871	897	-	-	881								
	„90”	918	971	997	-	-	981								
	„100”	1018	1071	1097	-	-	1081								
	„110”	1118	1171	1197	-	-	1181								
DECO INVEST	metalowa stała	„90”+„90”	918 931	1905	1931	-	-	1915	2060	-	-	-	2315		
		„100”+„100”	1018 1031	2105	2131	-	-	2115							
		„110”+„110”	1118 1131	2305	2331	-	-	2315							
		„70”	721	774	800	-	-	785							
		„80”	821	874	900	-	-	885							
		„90”	921	974	1000	-	-	985							
	metalowa regulowana	„90” plus	931	984	1010	-	-	995	2060	-	-	-	1085		
		„100”	1021	1074	1100	-	-	1085							
		„110”	1121	1174	1200	-	-	1185							
		„90”+„90”	921 934	1908	1934	-	-	1918							
		„100”+„100”	1021 1034	2108	2134	-	-	2118							
		„80”	821	888	920	-	-	892							
metalowa regulowana	„90”	921	988	1020	-	-	992	2065	-	-	-	1192			
	„90” plus	931	998	1030	-	-	1002								
	„100”	1021	1088	1120	-	-	1092								
	„110”	1121	1188	1220	-	-	1192								
	„90”+„90”	921 934	1922	1954	-	-	1925								
	„100”+„100”	1021 1034	2122	2154	-	-	2125								
DRZWI WAHADŁOWE	drewniana stała	„60”	644	769	-	-	-	795	2090	-	-	-	895		
		„70”	744	869	-	-	-	895							
		„80”	844	969	-	-	-	995							
		„90”	944	1069	-	-	-	1095							
		„60”+„60”	644 644	1418	-	-	-	1445							
		„70”+„70”	744 744	1618	-	-	-	1645							
		„80”+„80”	844 844	1818	-	-	-	1845							
		„90”+„90”	944 944	2018	-	-	-	2045							

Ss - szerokość skrzydła
Hs - wysokość skrzydła
Sd - szerokość drzwi
Hd - wysokość drzwi
Sop - szerokość drzwi po zewnętrznej stronie opaski 60 mm
Hop - wysokość drzwi po zewnętrznej stronie opaski 60 mm

Sop z panelem - szerokość po zewnętrznej stronie opaski dla zakresów z panelem poszerzającym
Hop z panelem - wysokość po zewnętrznej stronie opaski dla zakresów z panelem poszerzającym
SI - szerokość drzwi po opaskach/listawach 60 mm od strony zawiasowej
HI - wysokość drzwi po opasce/listawie 60 mm od strony zawiasowej
So - sugerowana szerokość otworu montażowego
Ho - sugerowana wysokość otworu montażowego

** możliwość zamówienia drzwi na wysokość 2000 mm, 1950 mm

* konieczność podkuwania w ścianie pod puszkę osłonową

WYMIARY SKRZYDEŁ WEWNĄTRZLOKALOWYCH

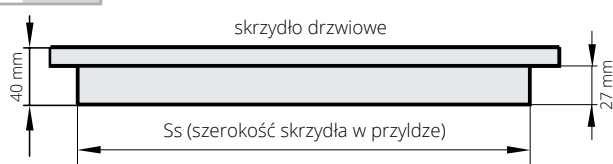

szerokość (Ss)					wysokość w przyldze
618	718	818	918	928*	2020 (mm)

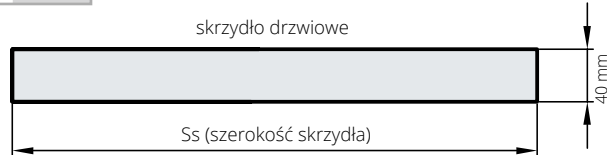

szerokość (Ss)					wysokość
625	725	825	925	950*	2020 (mm)

*szerokość „90 plus”

Pełny zakres wymiarowy drzwi wewnętrzzlokalowych z ościeżnicami - str. 230-252

WYSOKOŚĆ KLAMKI, DRZWI

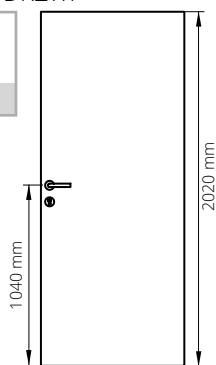

Wysokość klamki przy standardowej wysokości drzwi przylgowych - 1040 mm od dolnej krawędzi skrzydła

SYMETRIA PONAD WSZYSTKO
UJEDNOLICONA WYSOKOŚĆ DRZWI, WYSOKOŚCI OPASEK PO ZEWNĘTRZNEJ STRONIE I KLAMEK W SYSTEMIE PRZYLGOWYM, BEZPRZYLGOWYM, UKRYTYM I ODWROTNEJ PRZYLGI REVES.

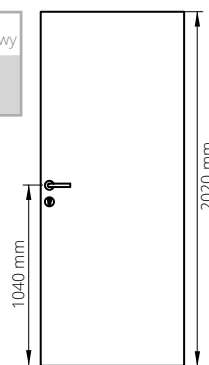

Wysokość klamki przy standardowej wysokości drzwi bezprzylgowych - 1040 mm od dolnej krawędzi skrzydła

drzwi jednoskrzydłowe przylgowe - kierunki otwierania

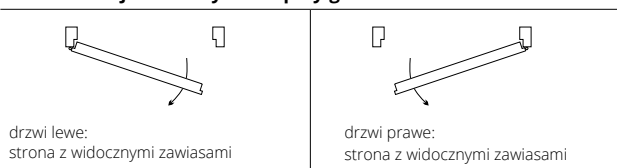

drzwi dwuskrzydłowe przylgowe - kierunki otwierania

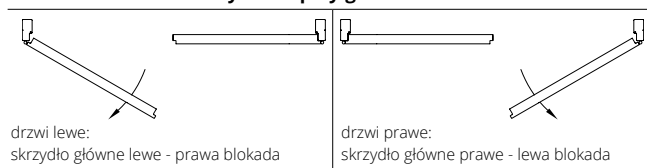

drzwi bezprzylgowe DUO - kierunki otwierania

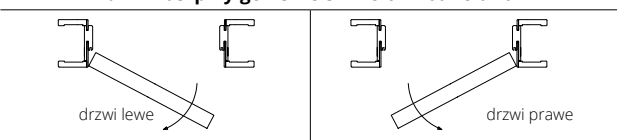

drzwi REVES - kierunki otwierania

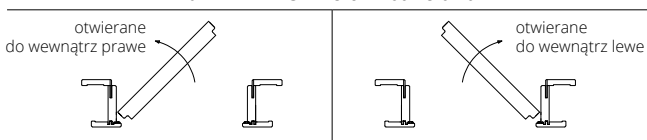

drzwi HARMONY - kierunki otwierania

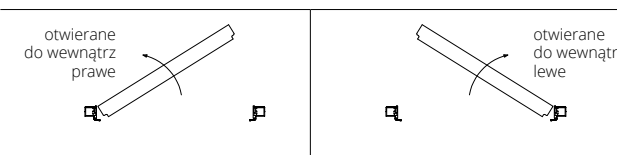

drzwi HARMONY - kierunki otwierania

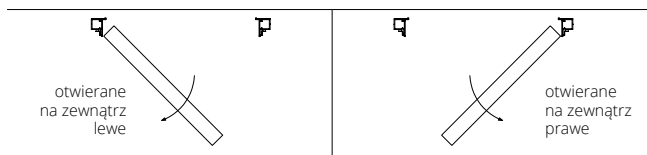

PRZEŚWIT MIĘDZY SKRZYDŁEM A PODŁOGĄ

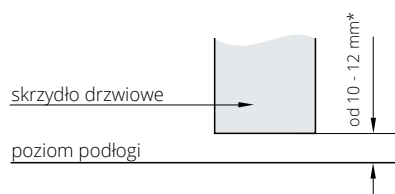

*dla skrzydeł HARMONY prześwit wynosi 7 mm

wersja z progim szwajcarskim (opcja)

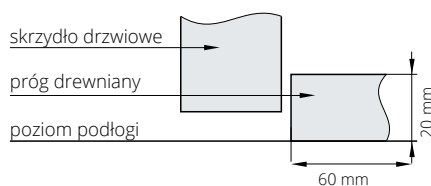

Wymiary dla drzwi wewnętrznych wejściowych oraz zewnętrznych znajdują się na stronach dedykowanych poszczególnym modelom drzwi.

ISTOTNE INFORMACJE UŻYTKOWE DOT. SZEROKOŚCI 90 PLUS

FR EI30, EI30 PLUS EI60 PLUS

ościeżnica drewniana
FR EI30, EI30 PLUS

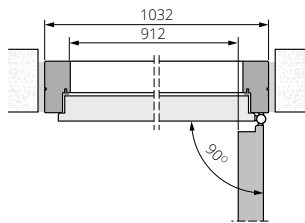

ościeżnica metalowa stała
EI30 PLUS

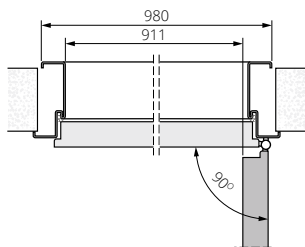

ościeżnica drewniana
EI60 PLUS

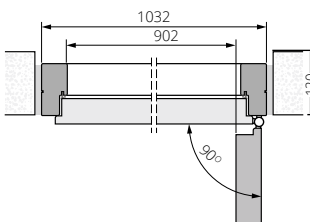

ościeżnica metalowa stała
EI60 PLUS

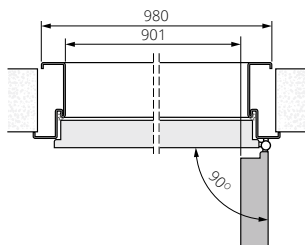

EI30 PLUS, EI60 PLUS

ościeżnica drewniana
bezprzylgowa EI30 PLUS

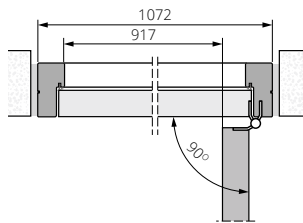

ościeżnica metalowa stała
bezprzylgowa EI30 PLUS

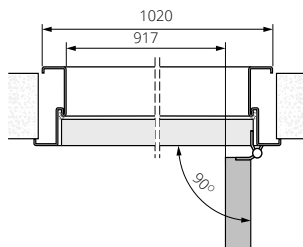

ościeżnica drewniana
bezprzylgowa EI60 PLUS

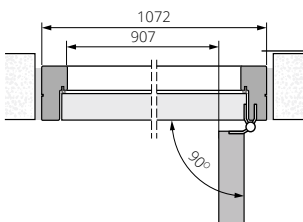

ościeżnica metalowa stała
bezprzylgowa EI60 PLUS

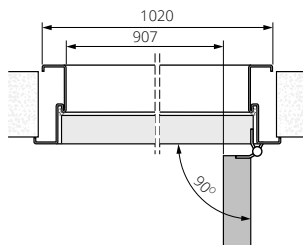

B-30, C-30, SR 37 dB, RC3, FR EI30, SR 42 dB

ościeżnica drewniana
B-30, C-30

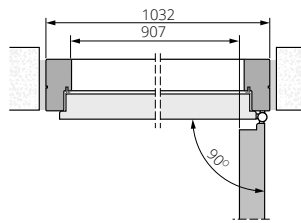

ościeżnica metalowa
RC3

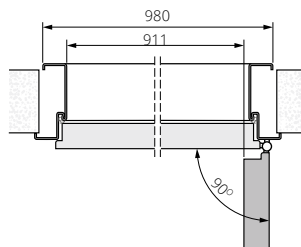

ościeżnica drewniana
RC3

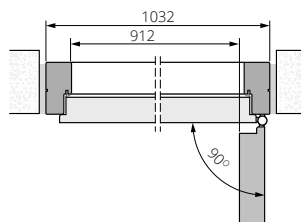

ościeżnica drewniana
FR EI30, SR 42 dB

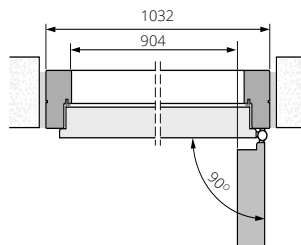

CERBER PLUS, DECO INVEST

ościeżnica drewniana
CERBER PLUS

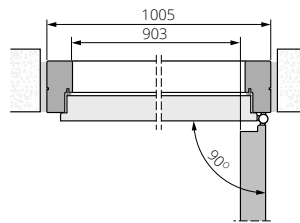

ościeżnica metalowa
DECO INVEST

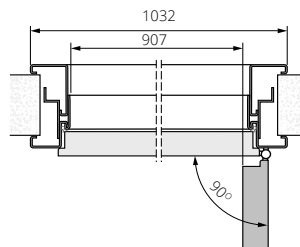

ościeżnica metalowa
CERBER PLUS

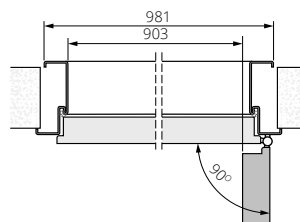

DŹWIĘKOIZOLACYJNE TYP A, TYP B, WEWNĄTRZŁOKALOWE

ościeżnica drewniana
TYP A, B, wewnątrzłokalowe
o 3 klasie wytrzymałości mechanicznej,
wewnątrzłokalowe

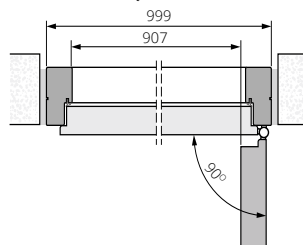

ościeżnica metalowa
TYP A, B, wewnątrzłokalowe

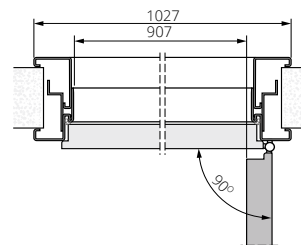

ościeżnica ZP
TYP A, B, wewnątrzłokalowe
o 3 klasie wytrzymałości mechanicznej,
wewnątrzłokalowe

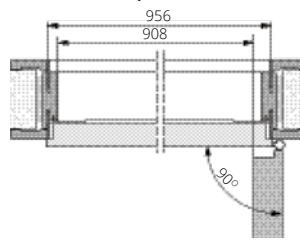

DRZWI WEWNĘTRZNE DUO

ościeżnica ZD

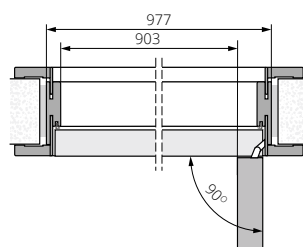

ościeżnica metalowa

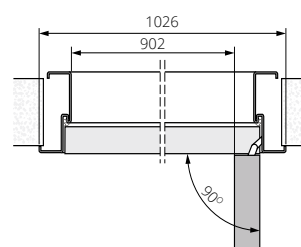

ościeżnica drewniana DUO
TYP A, B

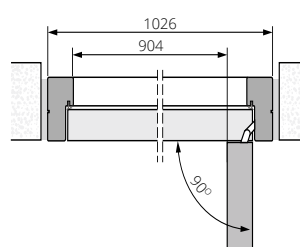

SZYBA W DRZWIACH

Zobacz z której strony znajduje się matowa strona szyby

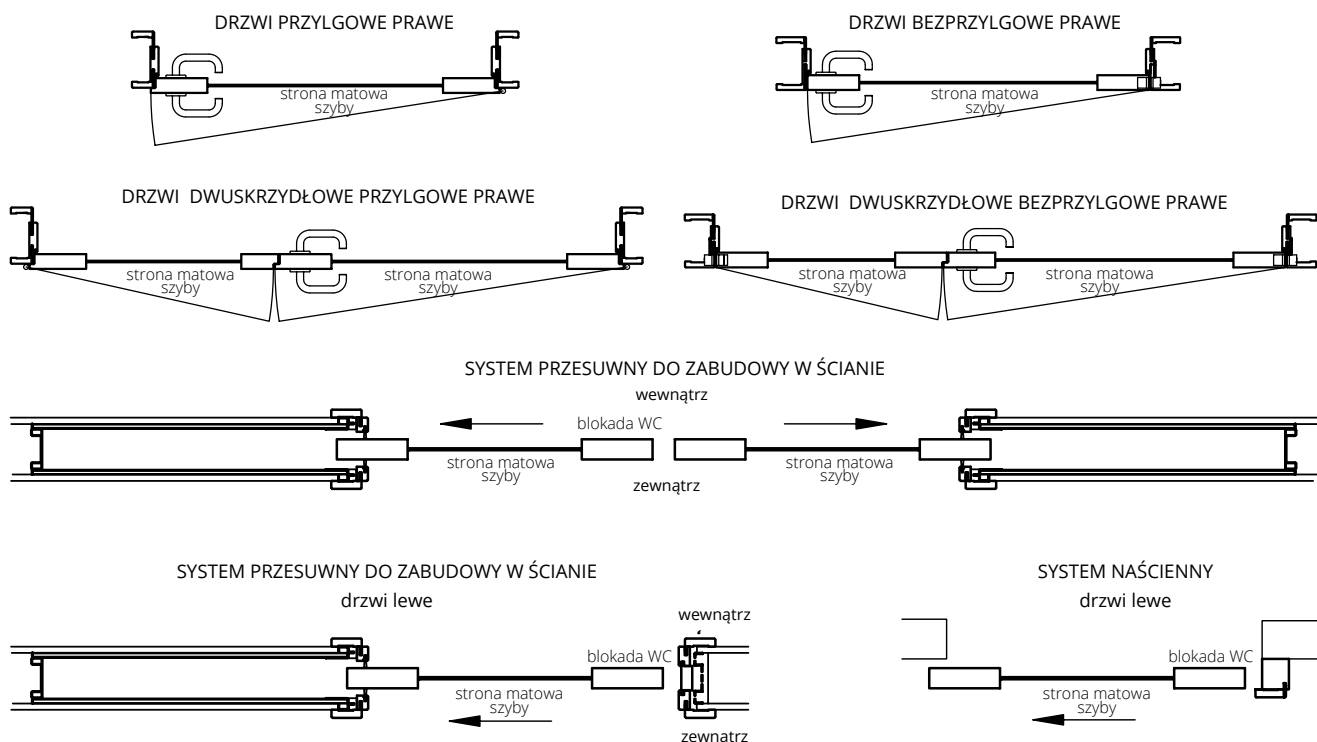

WYMIARY PRZESZKLENIA

(w świetle) drzwi przeciwpożarowych

FR EI30 SR 32 dB	EI30 PLUS				EI60 PLUS	
	W1S	W2S	W3S	W4S	W1S	W3S
	Wymiar szyby w świetle [mm]:	Wymiar szyby w świetle [mm]:	Wymiar szyby w świetle [mm]:	Wymiar szyby w świetle [mm]:	Wymiar szyby w świetle [mm]:	Wymiar szyby w świetle [mm]:
„60”	-	166x1054	166x1054	166x1384	166x860	166x860
„70”	169x1056		266x1054	266x1384		266x860
„80”	269x1056		366x1054	366x1384		366x860
„90”	369x1056		466x1054	466x1384		466x860
„100”	469x1056		566x1054	566x1384		566x860
„110”	-		666x1054	666x1384		566x860

OŚCIEŻNICE DO DRZWI DŹWIĘKOIZOLACYJNYCH TYP A, TYP B, TYP A DUO, TYP B DUO

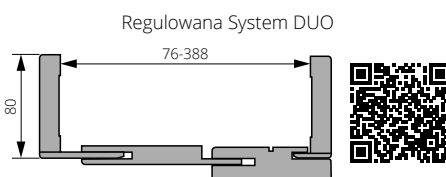
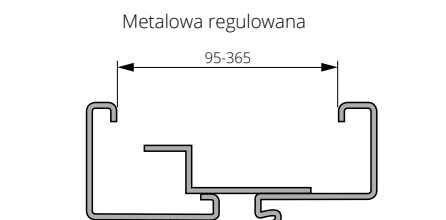
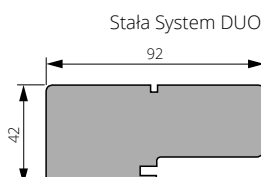
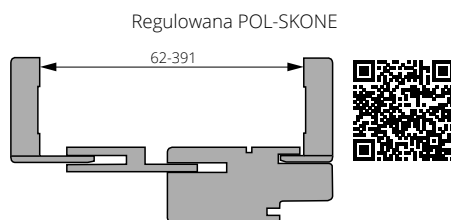
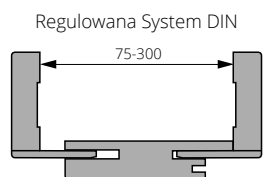
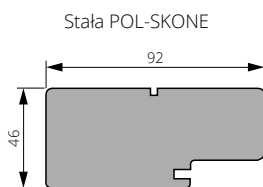

Istnieje możliwość wykonania ościeżnic regulowanych o zakresach ponadstandardowych.

KOLORYSTYKA

ECO TOP

Powierzchnia stanowiąca doskonałe połączenie ceny oraz jakości, która zapewni możliwości długotrwałego użytkowania w gospodarstwach domowych.

HIGH TOP

Powierzchnia o charakterystyce ECO TOP z dodatkowym efektem struktury prawdziwego drewna.

UNI MAT PLUS

Wzmocniona powierzchnia charakteryzująca się jedwabistą haptką oraz specjalną powłoką odporną na ślady po palcach.

LAMISTONE CPL

Powierzchnia z powłoką zabezpieczającą przed wycieraniem i działaniem środków chemicznych. Polecana do budynków użyteczności publicznej i stosowana w warunkach intensywnej eksploatacji stolarki drzwiowej np. w hotelach, biurach.

SILKSTONE

Powierzchnia o charakterystyce LAMISTONE CPL z dodatkowym, niepowtarzalnym efektem struktury prawdziwego drewna.

SILKSTONE CPL 0,5 mm

Powierzchnia o charakterystyce i odporności LAMINATU CPL 0,5 mm z dodatkowym, niepowtarzalnym efektem struktury prawdziwego drewna. Polecana do budynków użyteczności publicznej i stosowania w warunkach intensywnej eksploatacji stolarki drzwiowej np. w hotelach, biurach.

LAMINOWANE

Wysoce odporna powierzchnia polecana do budynków użyteczności publicznej i stosowana w warunkach intensywnej eksploatacji stolarki drzwiowej np. w hotelach, biurach. Dopuszczalna różnica w odcieniu skrzydeł i ościeżnic.

LAMINOWANE HPL EGGER

Powierzchnia o wysokiej odporności na uszkodzenia mechaniczne i zarysowania oraz odporności na wilgoć i zmiany temperatury. Łatwa w utrzymaniu czystości. Dobra trwałość. Polecana do budynków użyteczności publicznej i stosowana w warunkach intensywnej eksploatacji stolarki drzwiowej np. w hotelach, biurach.

FORNIROWANE

Drzwi FORNIROWANE POL-SKONE pokryte są ekologicznym lakierem UV. Ma on zdecydowanie większą odporność na zarysowania i działanie światła od lakierów standardowych kładzionych nawet kilkuwarstwowo. Ze względu na naturalny charakter fornirowania istnieje możliwość wystąpienia różnych ich odcieni i usłojenia.

MALOWANE

BLACK MONO

Ekologiczne farby akrylowe, kolory palet RAL i NCS* (oprócz metalicznych) - dopłata według tabeli kolorystycznej przy poszczególnych modelach.

FORNIROWANE SILKWOOD

Powierzchnia naturalnego fornirowania drewnianego pokryta ekologicznymi farbami z palet RAL i NCS. Ekologiczny lakier UV zwiększa odporność na zarysowania i działanie światła.

FORNIROWANE REALWOOD

Powierzchnia naturalnego fornirowania drewnianego pokryta ultramatowym lakierem UV z widocznym rysunkiem drewna.

ECO TOP

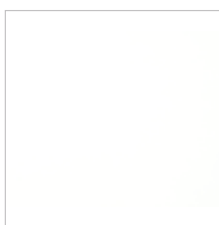

120 biały

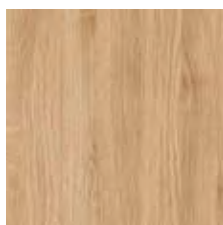

121 dąb

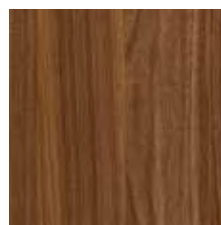

132 orzech



141 dąb Salinas



158 dąb miodowy**

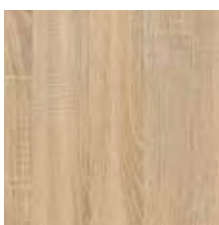

160 dąb sonoma

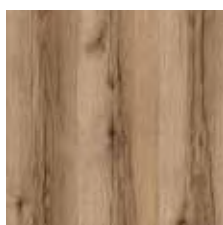

161 dąb halif

* kolory NCS dostępne po konsultacji z Działem Handlowym

** kolor dostępny do wyczerpania zapasów

Rzeczywiste kolory mogą różnić się od zamieszczonych w ofercie. Dopuszczalna różnica w odcieniu skrzydeł, ościeżnic i ramek.

HIGH TOP

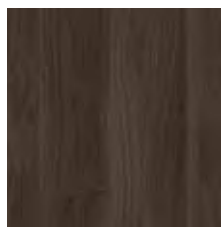

148 jesion kawowy

UNI MAT PLUS



640 grafite



641 titano

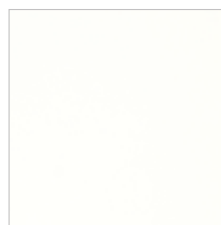

642 biały



643 beż

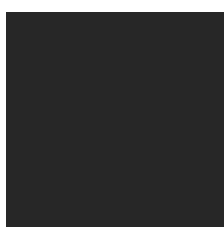

644 czarny

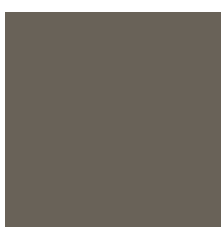

645 lava

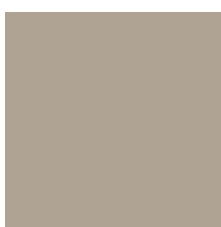

646 stone



647 indigo



648 moss



649 sage

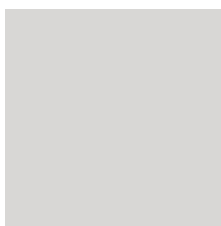

650 szary

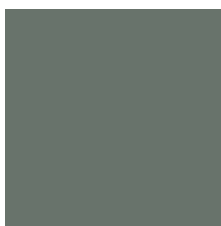

651 verde

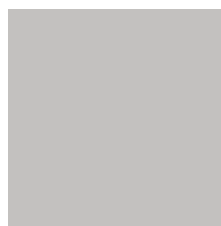

652 platino

UNI MAT PLUS STRUKTURA 3D

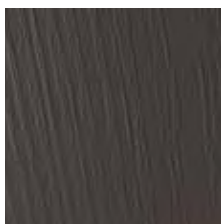

670 nero

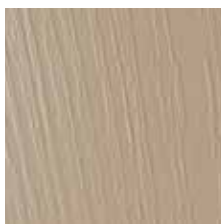

671 taupe

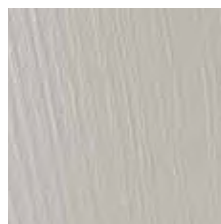

672 platino

LAMISTONE CPL



210 filo

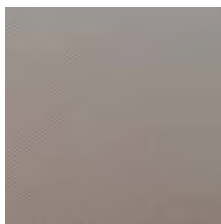

211 fibra

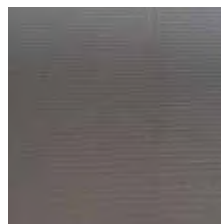

212 lino

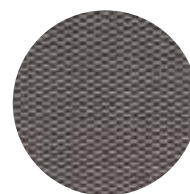

nowa **unikalna powierzchnia**
CPL 0,15 ze strukturą tkaniny
Inianej przeplatanej metalicznym
blaskiem

LAMISTONE CPL



231 dąb halif



240 wiąz bielony V*

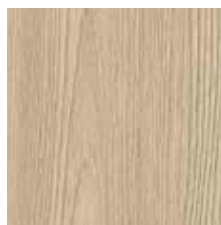

241 wiąz piaskowy V

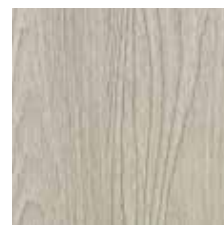

242 wiąz szary V

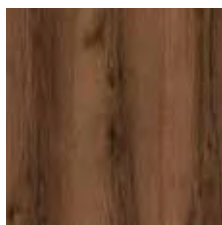

243 dąb delano



250 dąb terra



260 biały dąb



263 orzech premium



289 szary

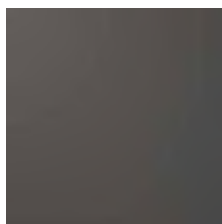

531 antracyt

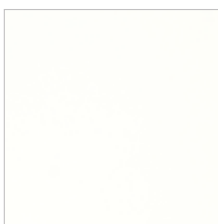

213 super biały

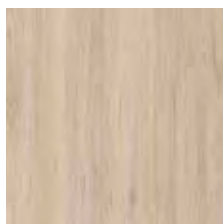

233 dąb Salinas



234 dąb natura

SILKSTONE



230 dąb gran

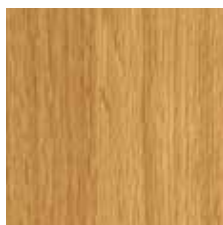

276 dąb polski

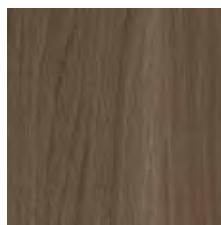

293 antracyt Royal

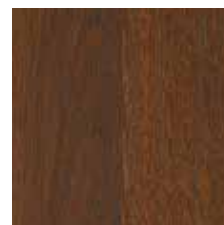

295 merbau Royal



297 nugat Royal**

SILKSTONE CPL 0,5 mm**



976 dąb polski

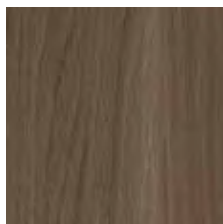

993 antracyt Royal



995 merbau Royal

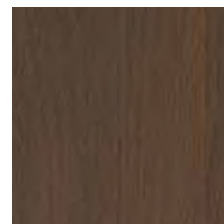

997 nugat Royal**

*do wyczerpania zapasów

** kolory dostępne po konsultacji z Działem Handlowym

Rzeczywiste kolory mogą różnić się od zamieszczonych w ofercie. Dopuszczalna różnica w odcieniu skrzydeł, ościeżnic i ramek.

**LAMINOWANE
CPL 0,2 mm**

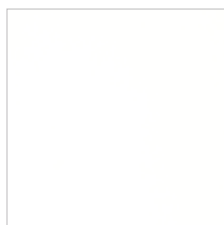

820 biały

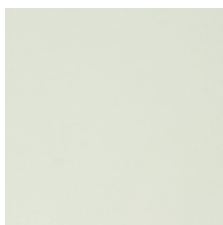

222 szary



225 dąb terra

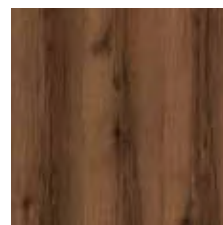

227 dąb delano

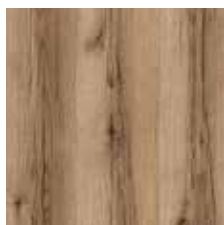

280 dąb halif

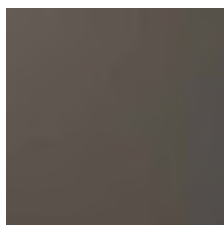

821 antracyt



844 czarny



863 orzech premium

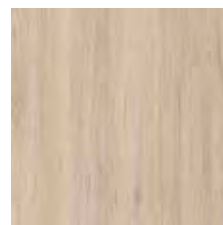

833 dąb Salinas

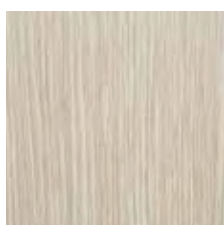

834 dąb natura

**LAMINOWANE
CPL 0,5 mm***

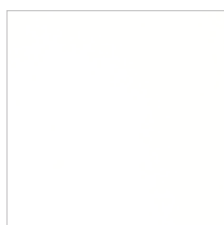

945 biały struktura

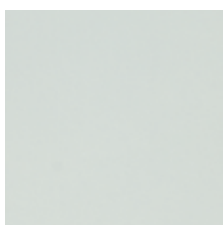

922 szary struktura

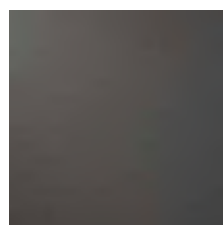

926 antracyt struktura



963 orzech premium



946 czarny struktura

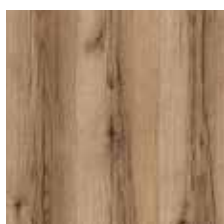

961 dąb halif



933 dąb Salinas

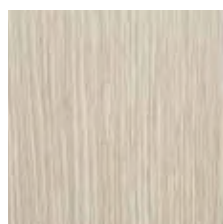

934 dąb natura



825 dąb terra

**LAMINOWANE
CPL 0,7 mm***

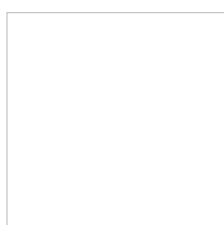

745 biały struktura



722 szary struktura

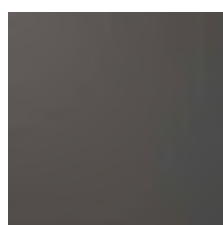

726 antracyt struktura



763 orzech premium



746 czarny struktura

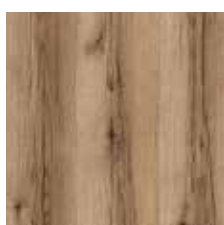

761 dąb halif

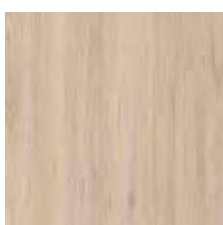

733 dąb Salinas

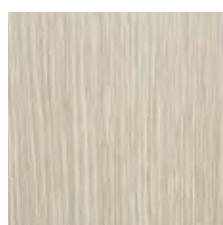

734 dąb natura



725 dąb terra

* kolory dostępne po konsultacji z Działem Handlowym
Rzeczywiste kolory mogą różnić się od zamieszczonych w ofercie. Dopuszczalna różnica w odcieniu skrzydeł, ościeżnic i ramek.

**LAMINOWANE
HPL***

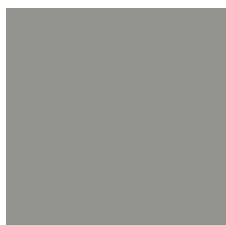

0075

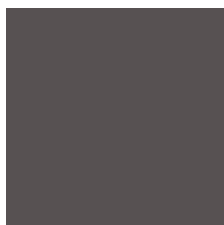

0077

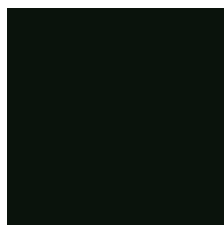

0080

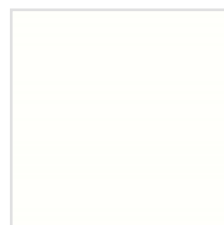

2286

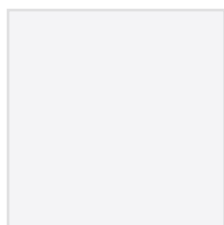

0091

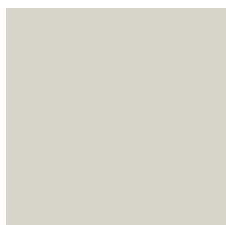

0741

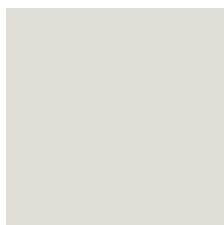

1203



0070

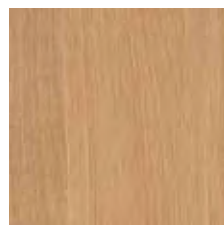

0125

NOWOŚĆ

**LAMINOWANE
HPL EGGER
0,8 mm
drewnopodobne
struktura ST12**



570 dąb vincenza jasny



571 dąb vincenza

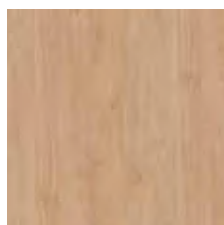

572 dąb kendal naturalny

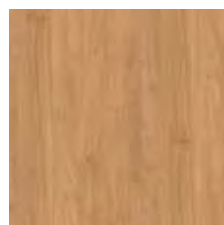

573 dąb kendal olejowany

NOWOŚĆ

**LAMINOWANE
HPL EGGER
0,8 mm
uni struktura ST9**

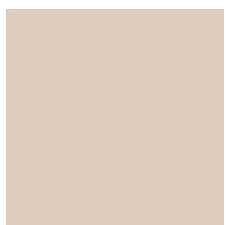

574 kaszmir

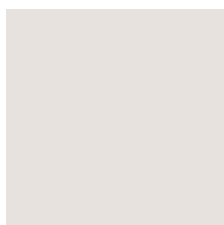

575 szary



576 biały alpejski

**FORNIROWANE
GRUPA A**



312 limba

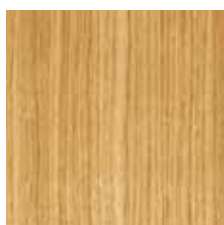

334 dąb europejski

**FORNIROWANE
GRUPA B**

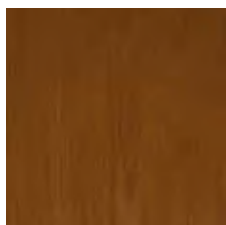

323 dąb rustikal

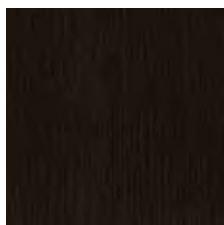

340 heban



351 marrone*

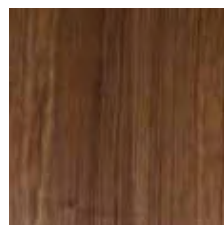

390 orzech naturalny

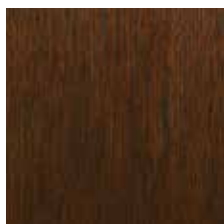

404 ciemny orzech



405 jasny orzech

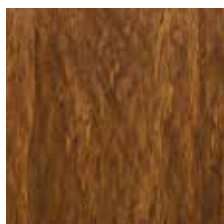

421 cappuccino



422 mokka



424 teak

* kolory dostępne po konsultacji z Działem Handlowym

Rzeczywiste kolory mogą różnić się od zamieszczonych w ofercie. Dopuszczalna różnica w odcieniu skrzydeł, ościeżnic i ramek.

**FORNIROWANE
GRUPA C**

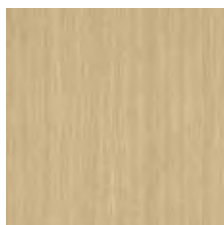

370 dąb bielony

**FORNIROWANE
GRUPA D**

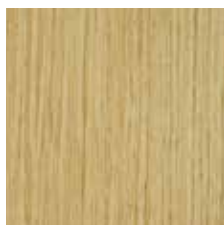

313 dąb classic

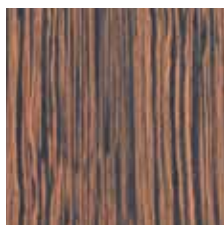

460 makassar

**FORNIROWANE
SILKWOOD**

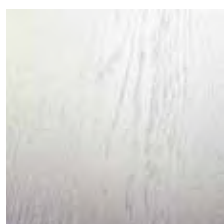

450 biały mat

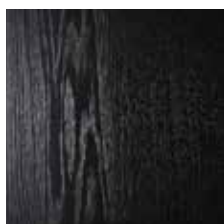

451 czarny mat



452 szary mat RAL 7047



453 indigo RAL 5011



454 sage mat
NCS S 4010-G50Y



455 beż
(NCS S 2005-Y50R)

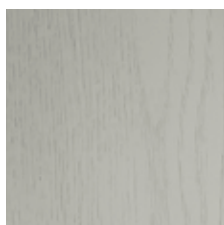

456 szary RAL 7038

**FORNIROWANE
REALWOOD**

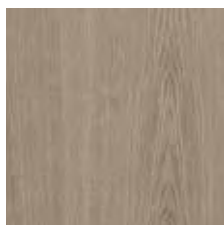

470 nabucco mat

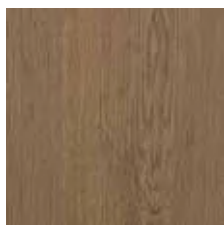

471 toska mat



472 traviata mat

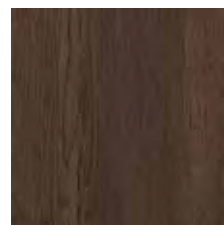

473 kastano mat



PASIAK
OŚCIEŻNICE

PÓŁFLADER
SKRZYDŁA DRZWIOWE

NIEPOWTARZALNOŚĆ USŁOJENIA FORNIRU DĘBOWEGO

POL-SKONE posiada najbardziej rozbudowaną ofertę skrzydeł drzwiowych fornirowanych, do których produkcji używane są naturalne okleiny między innymi fornir dębowy. Jakość dębowego forniru, nieregularny rysunek słoju, bogata paleta odcieni i naturalne piękno to niekwestionowane zalety fornirowanych drzwi.

Rzeczywiste kolory mogą różnić się od zamieszczonych w ofercie. Dopuszczalna różnica w odcieniu skrzydeł, ościeżnic i ramek.

MALOWANE

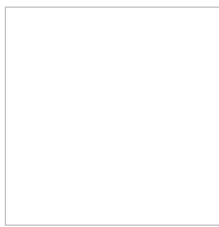

001 biały (RAL 9003)



kolory palet RAL i NCS*

MONO1 MAT

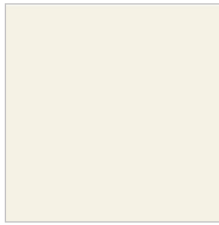

OMA RAL 9010 mat



OMB RAL 9016 mat



OM6 beż mat
(NCS S 2005 Y50R)



OM5 szary mat
(RAL 7047)

NOWOŚĆ



OMD jasny beż
(NCS S1502-Y50R mat)

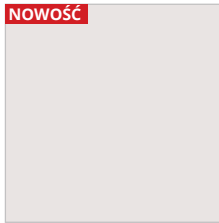

NOWOŚĆ

OMC piaskowa szarość
(NCS S 1002-Y50R mat)

MONO2 MAT



OM7 sage mat
(NCS S 4010-G50Y)



OM4 indigo mat
(RAL 5011)

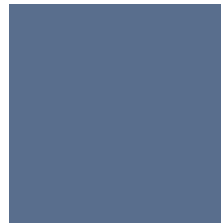

OM1 sky blue mat
(RAL 5014)

BLACK MAT

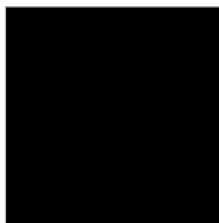

002 czarny (RAL 9005)

* kolory NCS dostępne po konsultacji z Działem Handlowym

Rzeczywiste kolory mogą różnić się od zamieszczonych w ofercie. Dopuszczalna różnica w odcieniu skrzydeł, ościeżnic i ramek.

Wzorniki i karty kolorów dostępne w rynku należy traktować poglądowo. Mogą one nieznacznie różnić się od końcowego wymalowania i nie mogą stanowić podstawy reklamacji o ile kolor/wymalowanie nie zostało wcześniej zatwierdzone w porozumieniu z producentem. W celu zweryfikowania rzeczywistego koloru należy zamówić/wykonać wymalowanie próbne.

PALETA RAL podział kolorów wg stopnia intensywności koloru (nie dotyczy ościeżnic metalowych). Paleta RAL ościeżnic metalowych – str. 223

GRUPA I dopłata wg tabeli dopłat

6020 7002 7042 8000 9000 9002 9003 9011 9017

GRUPA II dopłata wg tabeli dopłat

1000 1001 1002 1012 1014 1015 1020 4002 5001 5007 5008 5009 5010 5012 5015 5017 5019 5022 5024 6000 6001 6004 6007 6009 6012 6013 6014 6015 6021 6022 6026 6028 6029 6032 6034 7000 7001 7003 7004 7005 7006 7008 7009 7010 7011 7012 7013 7015 7022 7023 7024 7026 7030 7031 7032 7033 7034 7035 7036 7037 7038 7039 7040 7043 7044 7045 7046 8001 8003 8007 8008 8011 8014 8015 8016 8017 8019 8022 8025 8027 8028 9001 9005 9018

GRUPA III dopłata wg tabeli dopłat

1011 1027 3009 3012 3014 3015 5004 5018 5021 6002 6006 6010 6017 6018 6025 6027 6033 8004 8012 9004

GRUPA IV dopłata wg tabeli dopłat

1013 3007 4001 4003 4005 4008 4009 5000 5002 5003 5023 6003 6011 6019 6031 8024

GRUPA V dopłata wg tabeli dopłat

1003 1004 1005 1006 1007 1016 1017 1018 1019 1021 1023 1024 1028 1032 1033 1034 1037 2000 2001 2002 2003 2004 2008 2009 2010 2011 2012 3000 3001 3002 3003 3004 3005 3011 3013 3016 3017 3018 3020 3022 3027 3028 3031 4004 4006 4007 4010 5005 5013 5020 6005 6008 6016 6024 6037 7016 7021 8002 8023

LAMINATY HPL

CENA (zł)
netto/brutto
(VAT 23%)

Laminat HPL, grubość 1,0 mm, struktura FH z powłoką antybakteryjną.

Kod laminatu	Zbliżony odpowiednik RAL (sugerowany, nie jest w 100% zgodny)	Ościeżnica drewniana, DIN i obrzeże	Ościeżnica metalowa	Dopłata		
				szer. „60”-„100” wys. standard	szer. „60”-„100” wys. ponad standard	szer. „110”-„120” wys. standard i ponad standard
0075 FH	RAL 7037	ościeżnica malowana, obrzeże malowane	RAL 7037, obrzeże malowane			
0077 FH	RAL 7024 / RAL 7015	ościeżnica malowana, obrzeże malowane lub opcja Lamistone 531, CPL 0,2 821, obrzeże antracyt	RAL 7024 / RAL 7015, obrzeże malowane			
0080 FH	RAL 9005	ościeżnica malowana, obrzeże malowane lub opcja CPL 0,2 844, obrzeże czarne	RAL 9005, obrzeże malowane	490/602,70	705/867,15	705/867,15
2286 FH	RAL 9016	ościeżnica malowana, obrzeże malowane opcja CPL 0,2 biały 820, obrzeże białe	RAL 9016, obrzeże malowane	do 1 szt. skrzydła w powierzchni CPL 0,2	do 1 szt. skrzydła w powierzchni CPL 0,2	do 1 szt. skrzydła w powierzchni CPL 0,2
0741 FH	RAL 7035	ościeżnica malowana, obrzeże malowane lub opcja Lamistone 289, CPL 0,2 222, obrzeże szare	RAL 7035, obrzeże malowane			
1203 FH	RAL 7047	brak	RAL 7047, obrzeże malowane			
0070 FH	RAL 7016	brak dopasowania	RAL 7016, obrzeże malowane			
0125 natural oak		ościeżnica laminowana w kolorach UNI, obrzeże w kolorach UNI	wszystkie kolory UNI	520/639,60	750/922,50	750/922,50
0091 FH	RAL 9003	ościeżnica malowana, obrzeże malowane opcja Lamistone 213, obrzeże białe			wycena indywidualna	

KOLOR UNI MAT PLUS	ODPOWIEDNIK RAL/NCS S (SUGEROWANY) NIE JEST W 100% ZGODNY
BIAŁY 642	RAL 9003
BEŻ 643	NCS S 2005 Y50R
GRAFITE 640	RAL 7024
TITANO 641	RAL 7037
CZARNY 644	RAL 9005
LAVA 645	7013 lub 7006
STONE 646	RAL 1019
INDIGO 647	RAL 5011
MOSS 648	RAL 6012
SAGE 649	NCS S 4010 G50Y
VERDE 651	NCS S 6005 G20Y
SZARY 650	RAL 7047
PLATINO 652	BRAK DOPASOWANIA

MOŻLIWOŚĆ WYKONANIA OBRZEŻA W KOLORYSTYCE MALOWANE RAL

dotyczy drzwi laminowanych (dopłata do 1 szt.)
od 1 do 5 szt. **+300/369,00**
powyżej 5 szt. **+250/307,50**

DRZWI DWUKOLOROWE



skrzydło dwukolorowe, ościeżnica jednokolorowa

skrzydło dwukolorowe, ościeżnica dwukolorowa

MOŻLIWOŚĆ WYKONANIA DRZWI DWUKOLOROWYCH (DRZWI WEWNĘTRZNE ORAZ TECHNICZNE)

Tylko konstrukcja płytowa, nie dotyczy konstrukcji ramiarkowo-płycinowej. Kolory tylko z tej samej grupy kolorystycznej np. ECO TOP+ECO TOP, LAMISTONE+LAMISTONE, CPL 0,2+CPL 0,2, HPL+HPL

skrzydło dwukolorowe / ościeżnica jednokolorowa	bez dopłaty
skrzydło dwukolorowe / ościeżnica dwukolorowa	+20% do ceny drzwi

OŚCIEŻNICA STAŁA

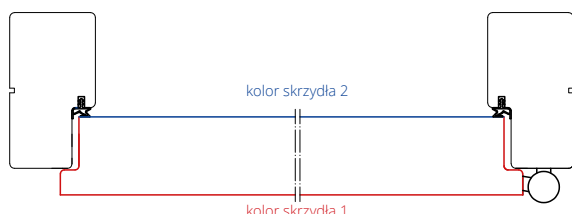

skrzydło dwukolorowe / ościeżnica jednokolorowa

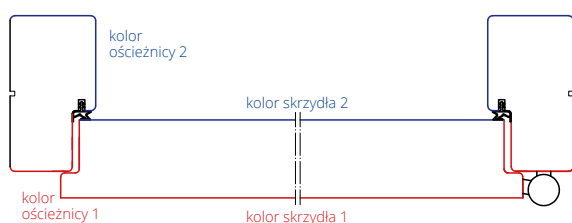

skrzydło dwukolorowe / ościeżnica dwukolorowa

OŚCIEŻNICA REGULOWANA

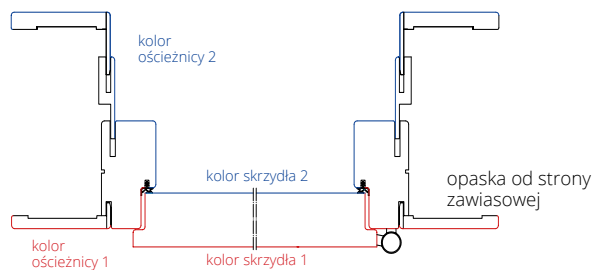

skrzydło dwukolorowe / ościeżnica dwukolorowa

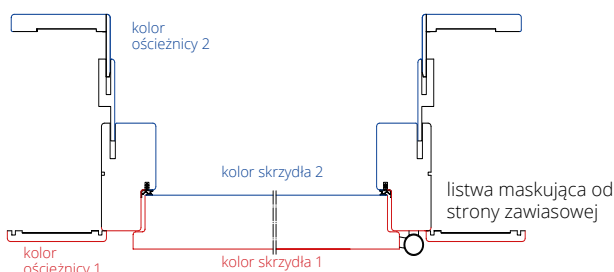

PARAMETRY STANDARDOWE DRZWI POL-SKONE

KLASA WYTRZYMAŁOŚCI MECHANICZNEJ			ANTYWŁAMANIOWOŚĆ			OGNIOODPORNOŚĆ		DYMOSZCZELNOŚĆ	DŹWIĘKOIZOLACYJNOŚĆ				SPECJALISTYCZNE		TRWAŁOŚĆ MECHANICZNA			
klasa 2	klasa 3	klasa 4	klasa RC2	klasa RC3	klasa C	EI30	EI60	Sa, S ₂₀₀	27 dB	32 dB	37 dB	42 dB	klimat klasa 3	RTG	20 000 cykli	50 000 cykli	100 000 cykli	200 000 cykli

WEWNĄTRZLOKALOWE

PLYTOWE	●	●	○	○	○	○	○	○	○	○	○	○	○	○	○	○	○	○	○
RAMIAKOWE	●	○	○	○	○	○	○	○	○	○	○	○	○	○	○	○	○	○	○
DECO INVEST JEDNOSKRZYDŁOWE	○	●	●	○	○	○	○	○	○	○	○	○	○	○	○	○	○	○	○
DECO INVEST DWUSKRZYDŁOWE	●	○	○	○	○	○	○	○	○	○	○	○	○	○	○	○	○	○	○

WEWNĘTRZNE WEJŚCIOWE

HARMONY INVEST	○	●	●	○	○	○	○	○	○	○	○	○	○	○	○	○	○	○	○
HARMONY INVEST PRO	○	●	●	○	○	○	○	○	○	○	○	○	○	○	○	○	○	○	○
B-30, B-30 INVEST	○	○	●	○	●	○	●	○	○	○	○	○	○	○	○	○	○	○	○
C-30	○	○	●	○	●	○	●	○	○	○	○	○	○	○	○	○	○	○	○
CERBER PLUS RC2	○	●	○	○	○	○	○	○	○	○	○	○	○	○	○	○	○	○	○
RC3, RC3 INVEST	○	○	●	○	○	○	○	○	○	○	○	○	○	○	○	○	○	○	○
CERBER PLUS	○	●	○	○	○	○	○	○	○	○	○	○	○	○	○	○	○	○	○
RC3 INVEST 37 dB	○	○	●	○	○	○	○	○	○	○	○	○	○	○	○	○	○	○	○
RC3 INVEST SR37 EI30	○	○	●	○	○	○	○	○	○	○	○	○	○	○	○	○	○	○	○

TECHNICZNE

G46	●	○	○	○	○	○	○	○	○	○	○	○	○	○	○	○	○	○	○
FR EI30	○	●	○	○	○	○	○	○	○	○	○	○	○	○	○	○	○	○	○
FR EI30 SR	○	●	○	○	○	○	○	○	○	○	○	○	○	○	○	○	○	○	○
FR EI30 SR 42 dB	○	●	○	○	○	○	○	○	○	○	○	○	○	○	○	○	○	○	○
FR EI30 SR 42 dB DM	○	●	○	○	○	○	○	○	○	○	○	○	○	○	○	○	○	○	○
EI30 PLUS	○	●	○	○	○	○	○	○	○	○	○	○	○	○	○	○	○	○	○
EI60 PLUS	○	●	○	○	○	○	○	○	○	○	○	○	○	○	○	○	○	○	○
AKUSTIK SR 42 dB	○	○	●	○	○	○	○	○	○	○	○	○	○	○	○	○	○	○	○
SR 37 dB	○	○	●	○	○	○	○	○	○	○	○	○	○	○	○	○	○	○	○
TYP A	●	○	○	○	○	○	○	○	○	○	○	○	○	○	○	○	○	○	○
TYP B	●	○	○	○	○	○	○	○	○	○	○	○	○	○	○	○	○	○	○
TYP A DUO	●	○	○	○	○	○	○	○	○	○	○	○	○	○	○	○	○	○	○
TYP B DUO	●	○	○	○	○	○	○	○	○	○	○	○	○	○	○	○	○	○	○
HIGRO	●	○	○	○	○	○	○	○	○	○	○	○	○	○	○	○	○	○	○
GAMMA	○	●	○	○	○	○	○	○	○	○	○	○	○	○	○	○	○	○	○

* HARMONY INVEST PRO ODW

● dostępne ○ niedostępne ◐ opcjonalnie

DODATKOWE INFORMACJE



Autoryzowane ekipy montażowe

Znajdziesz tutaj adresy autoryzowanych ekip montażowych.



Instrukcje montażu

Zobacz filmy z instrukcjami montażu.

KOLORYSTYKA DRZWI WEWNĘTRZNYCH

DOSTĘPNA KOLORYSTYKA DRZWI WEWNĘTRZNYCH

	skrzydło surowe w podkładzie do samodzielnego pomalowania	ECO TOP	HIGH TOP	LAMISTONE	SILKSTONE	UNI MAT PLUS	UNI MAT PLUS STRUKTURA 3D	LAMINOWANE CPL, HPL	MALOWANE	MONO1 MAT	MALOWANE - METALOWE	BLACK MAT, MONO2 MAT	FORNIROWANE - GRUPA A	FORNIROWANE - GRUPA B	FORNIROWANE - GRUPA C	FORNIROWANE - GRUPA D	SILKWOOD	REALWOOD
ADORE - str. 120	-	-	-	●	-	●	-	-	-	-	-	-	-	-	-	-	-	-
ARCO - str. 114	-	●	-	-	●	-	-	-	-	-	-	-	-	-	-	-	-	-
CAMBIO - str. 50	-	-	-	-	-	-	-	-	●	●	-	●	-	-	-	-	-	-
CREATO - str. 132	-	-	-	-	-	●	-	-	-	-	-	-	-	-	-	-	-	-
DECO - str. 142	-	-	-	-	-	-	-	●	-	-	-	-	-	-	-	-	-	-
DECO HPL - str. 144	-	-	-	-	-	-	-	●	-	-	-	-	-	-	-	-	-	-
DECO LUX - str. 80	-	-	-	-	-	-	-	-	-	-	-	-	●	●	●	●	●	●
EGRO - str. 110	-	-	-	-	-	●	●	-	-	-	-	-	-	-	-	-	-	-
EMPORE - str. 118	-	-	-	-	-	●	-	-	-	-	-	-	-	-	-	-	-	-
ESPINA - str. 76	-	-	-	-	-	-	-	-	-	-	-	-	●	●	-	●	-	●
ESTATO - str. 60	-	-	-	-	-	-	-	-	●	●	-	-	-	-	-	-	-	-
ESTATO LUX - str. 82	-	-	-	-	-	-	-	-	-	-	-	-	●	●	-	-	-	●
ESTO - str. 112	-	-	-	●	●	●	-	-	-	-	-	-	●	●	-	-	-	●
ETIUDA - str. 134	-	-	-	●	●	-	-	-	-	-	-	-	-	-	-	-	-	-
FIORD - str. 64	-	-	-	-	-	-	-	-	●	●	-	●	-	-	-	-	-	-
FORTIMO - str. 88	-	-	-	●	●	●	-	-	-	-	-	-	-	-	-	-	-	-
FORTIMO LUX - str. 68	-	-	-	-	-	-	-	-	-	-	-	-	●	●	●	●	-	●
FORTO - str. 98	-	-	-	●	●	●	-	-	-	-	-	-	-	-	-	-	-	-
GALIO - str. 20	-	-	-	-	-	-	-	-	-	-	●	-	-	-	-	-	-	-
GALIO PIVOT - str. 22	-	-	-	-	-	-	-	-	-	-	●	-	-	-	-	-	-	-
HAPTIC - str. 140	-	-	-	-	-	●	-	-	-	-	-	-	-	-	-	-	-	-
HARMONY INVEST - str. 12	●	-	-	●	●	●	●	●	●	●	-	●	●	●	●	●	●	●
HARMONY INVEST PRO - str. 14	●	-	-	●	●	●	●	●	●	●	-	●	●	●	●	●	●	●
HARMONY MIRROR - str. 16	●	-	-	●	●	●	●	●	●	●	-	●	●	●	●	●	●	●
HARMONY SYSTEM POL-SKONE - str. 10	●	-	-	●	●	●	●	●	●	●	-	●	●	●	●	●	●	●
IMPULS - str. 146	-	-	-	●	●	-	-	-	-	-	-	-	-	-	-	-	-	-
INTER-AMBER - str. 148	-	●	●	-	-	-	-	-	-	-	-	-	-	-	-	-	-	-
INTERSOLID - str. 70	-	-	-	-	-	-	-	-	-	-	-	-	●	●	●	●	-	●
INTERSOLID II - str. 72	-	-	-	-	-	-	-	-	-	-	-	-	●	●	-	-	-	-
INVERNO - str. 122	-	-	-	●	●	●	-	-	-	-	-	-	-	-	-	-	-	-
KINGSTONE - str. 74	-	-	-	-	-	-	-	-	-	-	-	-	-	-	-	-	●	-
LOFTY - str. 136	-	●	-	●	●	-	-	-	-	-	-	-	●	●	-	●	-	-
LUMEN - str. 152	-	●	●	●	●	●	●	●	●	●	-	●	●	●	●	●	●	●
LUMEN LOFT - str. 154	-	●	●	●	●	●	●	●	●	●	-	●	●	●	●	●	●	●
MAESTO - str. 126	-	-	-	-	-	●	-	-	-	-	-	-	-	-	-	-	-	-
MAGRO - str. 100	-	-	-	●	●	●	-	-	-	-	-	-	-	-	-	-	-	-
MODENA - str. 40	-	-	-	-	-	-	-	-	●	●	-	●	-	-	-	-	-	-
MODERN - str. 38	-	-	-	-	-	-	-	-	●	●	-	●	-	-	-	-	-	-
MODESTO - str. 32	-	-	-	-	-	-	-	-	●	●	-	●	-	-	-	-	-	-
MODO - str. 106	-	-	-	-	-	●	●	-	-	-	-	-	-	-	-	-	-	-
MONA - str. 90	-	-	-	●	●	●	-	-	-	-	-	-	-	-	-	-	-	-
NOSTRE - str. 124	-	-	-	●	●	-	-	-	-	-	-	-	-	-	-	-	-	-
PALAZZO - str. 42	-	-	-	-	-	-	-	-	●	●	-	●	-	-	-	-	-	-
PASSO - str. 96	-	-	-	●	●	-	-	-	-	-	-	-	-	-	-	-	-	-
PRINCESTONE - str. 44	-	-	-	-	-	-	-	-	●	●	-	●	-	-	-	-	-	-
RIFLO - str. 46	-	-	-	-	-	-	-	-	●	●	-	●	-	-	-	-	-	-
ROYALE - str. 48	-	-	-	-	-	-	-	-	●	●	-	●	-	-	-	-	-	-
SALEA - str. 128	-	-	-	●	●	-	-	-	-	-	-	-	-	-	-	-	-	-
SAMOS - str. 104	-	-	-	●	●	-	-	-	-	-	-	-	-	-	-	-	-	-
SEDO - str. 102	-	-	-	-	-	●	●	-	-	-	-	-	-	-	-	-	-	-
SEMPRE - str. 86	-	-	-	●	●	●	-	-	-	-	-	-	-	-	-	-	-	-
SEMPRE LUX - str. 66	-	-	-	-	-	-	-	-	-	-	-	-	●	●	●	●	-	●
SENTO - str. 58	-	-	-	-	-	-	-	-	●	●	-	●	●	●	●	●	-	●
SIMPLE - str. 56	-	-	-	-	-	-	-	-	●	●	-	●	-	-	-	-	-	-
SKŁADANE - str. 150	-	●	●	●	●	●	●	●	●	●	-	●	●	●	●	●	●	●
SLIM - str. 92	-	-	-	●	●	●	-	-	-	-	-	-	-	-	-	-	-	-
SONATA - str. 130	-	-	-	●	●	●	-	-	-	-	-	-	-	-	-	-	-	-
SONATA LUX - str. 84	-	-	-	●	●	●	-	-	-	-	-	-	●	-	-	-	-	●
STALIO - str. 26	-	-	-	-	-	-	-	-	-	-	●	-	-	-	-	-	-	-
SUBITO - str. 54	-	-	-	-	-	-	-	-	●	●	-	●	-	-	-	-	-	-
SUBLIME - str. 52	-	-	-	-	-	-	-	-	●	●	-	●	-	-	-	-	-	-
TEO - str. 78	-	-	-	-	-	-	-	-	-	-	-	-	●	-	-	-	-	-
TIARA - str. 62	-	-	-	-	-	-	-	-	●	●	-	●	-	-	-	-	-	-
UNITO - str. 116	-	-	-	-	-	●	●	-	-	-	-	-	-	-	-	-	-	-
VERI - str. 108	-	-	-	-	-	●	●	-	-	-	-	-	-	-	-	-	-	-
VERTIGO - str. 36	-	-	-	-	-	-	-	-	●	●	-	●	-	-	-	-	-	-
VILANO - str. 34	-	-	-	-	-	-	-	-	●	●	-	●	-	-	-	-	-	-
VISIO - str. 94	-	-	-	-	●	●	-	-	-	-	-	-	-	-	-	-	-	-
ZENN - str. 138	-	-	-	●	-	-	-	-	-	-	-	-	-	-	-	-	-	-

NAJCZĘŚCIEJ STOSOWANE OŚCIEŻNICE



OŚCIEŻNICE REGULOWANE PRZYLGOWE

SYSTEM DIN

symbol	zakres [mm]	HIGH TOP	MALOWANE 9003	fornirowane		
		LAMISTONE CPL		GRUPA A	GRUPA B	GRUPA C, D
		SILKSTONE				
		UNI MAT PLUS				
ZP2	95-120	529/650,67	870/1070,10	965/1186,95	1113/1368,99	1168/1436,64
ZP3	120-140	544/669,12	903/1110,69	994/1222,62	1145/1408,35	1201/1477,23
ZP4	140-160	558/686,34	923/1135,29	1024/1259,52	1182/1453,86	1239/1523,97

SUGEROWANE OTWORY MONTAŻOWE	SZEROKOŚĆ		WYSOKOŚĆ
	typ	So	
		„70”	776
	„80”	876	

Tolerancja wymiarów ±1mm

So - szerokość otworu montażowego

Ho - wysokość otworu montażowego

AQUA DIN

symbol	zakres [mm]	HIGH TOP	MALOWANE 9003	fornirowane		
		LAMISTONE CPL		GRUPA A	GRUPA B	GRUPA C, D
		SILKSTONE				
		UNI MAT PLUS				
ZP2	95-120	635/781,05	949/1167,27	1158/1424,34	1336/1643,28	1402/1724,46
ZP3	120-140	653/803,19	985/1211,55	1193/1467,39	1374/1690,02	1441/1772,43
ZP4	140-160	670/824,10	1007/1238,61	1229/1511,67	1418/1744,14	1487/1829,01

SUGEROWANE OTWORY MONTAŻOWE	SZEROKOŚĆ		WYSOKOŚĆ
	typ	So	
		„70”	776
	„80”	876	

Tolerancja wymiarów ±1mm

So - szerokość otworu montażowego

Ho - wysokość otworu montażowego



OŚCIEŻNICE REGULOWANE BEZPRZYLGOWE

SYSTEM DIN DUO

symbol	zakres [mm]	HIGH TOP	MALOWANE 9003	fornirowane		
		LAMISTONE CPL		GRUPA A	GRUPA B	GRUPA C, D
		SILKSTONE				
		UNI MAT PLUS				
ZD4	95-120	924/1136,52	1304/1603,92	1402/1724,46	1540/1894,20	1615/1986,45
ZD5	120-140	936/1151,28	1317/1619,91	1432/1761,36	1569/1929,87	1648/2027,04
ZD6	140-160	952/1170,96	1334/1640,82	1460/1795,80	1601/1969,23	1681/2067,63

SUGEROWANE OTWORY MONTAŻOWE	SZEROKOŚĆ		WYSOKOŚĆ
	typ	So	
		„70”	790
	„80”	890	

Tolerancja wymiarów ±1mm

So - szerokość otworu montażowego

Ho - wysokość otworu montażowego

AQUA DIN DUO

symbol	zakres [mm]	HIGH TOP	MALOWANE 9003	fornirowane		
		LAMISTONE CPL		GRUPA A	GRUPA B	GRUPA C, D
		SILKSTONE				
		UNI MAT PLUS				
ZD4	95-120	1109/1364,07	1422/1749,06	1682/2068,86	1848/2273,04	1938/2383,74
ZD5	120-140	1123/1381,29	1436/1766,28	1718/2113,14	1883/2316,09	1978/2432,94
ZD6	140-160	1142/1404,66	1456/1790,88	1752/2154,96	1921/2362,83	2017/2480,91

SUGEROWANE OTWORY MONTAŻOWE	SZEROKOŚĆ		WYSOKOŚĆ
	typ	So	
		„70”	790
	„80”	890	

Tolerancja wymiarów ±1mm

So - szerokość otworu montażowego

Ho - wysokość otworu montażowego

Pełna oferta ościeżnic przylgowych i bezprzylgowych dostępna na str. 230-252
W ofercie dostępne także drzwi z odwrotną przylgą REVES oraz drzwi przesuwne i składane



OŚCIEŻNICE UKRYTE

HARMONY SYSTEM POL-SKONE

wymiary skrzydła i ilość zawiasów	do samodzielnego pomalowania (aluminium surowe)	anoda QL	MALOWANE 9003 MONO1 MAT zawiasy białe BLACK MAT, MONO2 MAT zawiasy czarne
„60”-„80” x 2030/2020 mm (2 zawiasy kryte)	799/982,77	920/1131,60	920/1131,60
„90”-„100” x 2030/2020 mm (3 zawiasy kryte)	884/1087,32	1005/1236,15	1005/1236,15
„60”-„100” x 2130/2120 mm (3 zawiasy kryte)	1066/1311,18	1284/1579,32	1284/1579,32
„60”-„100” x 2230/2220 mm (3 zawiasy kryte)	1163/1430,49	1478/1817,94	1478/1817,94
„60”-„100” x 2330/2320 mm (4 zawiasy kryte)	1286/1581,78	1620/1992,60	1620/1992,60
„60”-„100” x 2430/2420 mm (4 zawiasy kryte)	1408/1731,84	1762/2167,26	1762/2167,26

SUGEROWANE OTWORY MONTAŻOWE	SZEROKOŚĆ			WYSOKOŚĆ	
	typ	So	Sd*	Sd**	Ho
		„70”	810	793	796
	„80”	910	893	896	2080**

* drzwi otwierane na zewnątrz ** drzwi otwierane do wewnątrz

Tolerancja wymiarów ±1mm

Sd - szerokość drzwi po zewnętrznej stronie ościeżnicy

So - szerokość otworu montażowego

Hd - wysokość drzwi po zewnętrznej stronie ościeżnicy

Ho - wysokość otworu montażowego

Pełna oferta ościeżnic ukrytych dostępna na str. 10-17

CENA (zł)
netto/brutto
 (VAT 23%)



TRADYCJA I DOŚWIADCZENIE

- na rynku od **1990** roku
- **35 lat** historii
- **polska** firma **rodzinna**



ODPOWIEDZIALNOŚĆ

- wszystkie produkty POL-SKONE spełniają wymagania **akredytowanych** jednostek badawczych
- dbamy o **środowisko** naturalne
- **100%** drewna wykorzystywanego w procesie produkcji jest pozyskiwane z **certyfikowanych źródeł** (FSC®, PEFC)
- nasze okna i drzwi zewnętrzne spełniają kryteria rządowego programu „**Czyste Powietrze**”



JAKOŚĆ I KOMPLEKSOWOŚĆ



- ponad **500 wzorów** drzwi w ponad **120 kolorach**
- innowacyjna technologia łącząca **design** ze **zrównoważonym** procesem produkcji
- **dostawcy** oferujący najwyższą jakość materiałów



RELACJE

- **stabilny i wiarygodny** partner biznesowy od wielu lat obecny na rynkach całego **świata**
- rzetelny pracodawca zatrudniający **800 osób**

Zapraszamy do oceny



Badanie ankiety



Oceń nas w Google

Niniejszy Katalog Produktów obowiązuje **od dnia 14.04.2025 r.** (z dniem tym wcześniejsze katalogi POL-SKONE tracą ważność).

Publikacja ta nie stanowi oferty w rozumieniu prawa i ma charakter jedynie informacyjny. Producent zastrzega sobie prawo do zmian.

POL-SKONE® DRZWI I OKNA

POL-SKONE Sp. z o.o.
ul. Hanki Ordonówny 8; 20-328 Lublin
tel.: +48 81 728 52 85; +48 81 744 30 11
e-mail: pol-skone@pol-skone.eu
www.pol-skone.eu



**SPRAWDŹ
NASZE
POZOSTAŁE
KATALOGI**



REGIONALNI
PRZEDSTAWICIELE
HANDLOWI



GDZIE
KUPIĆ DRZWI
POL-SKONE



OdkryjLepszeWnetrze



pol_skone



pol_skone