

PORTA

KATALOG 2025

PORTA GRANDE A.0 z ościeżnicą PORTA SYSTEM ELEGANCE HYDRO PROTECT™ / Kaszmir, klamka FIORO czarny
PORTA VERRO V.1 drzwi podwójne / Kaszmir, listwa ozdobna LINEO, klamka FIORO czarny

NOWOŚĆ
Ościeżnice HYDRO PROTECT™
100% wodoodporne / **str. 188**

Poznaj naszą ofertę
rozwiązań klasycznych / **str. 12**



Jesteśmy wiodącym producentem drzwi w Europie
od ponad 30 lat

Dlaczego PORTA?

TWORZYMY MOŻLIWOŚCI

w domach naszych Klientów w **43 krajach na 6 kontynentach**

daje nam to niezliczoną ilość rozwiązań i opcji,
a w ofercie standardowej znajdziesz aż:

6

posiadamy
fabryk
z nowoczesnym
parkiem maszynowym
/ produkujemy

1 700 000
produktów rocznie

91

kolekcji
w ponad 100 kolorach

zaprojektowanych

z myślą o potrzebach Klientów

CX DESIGN
TEAM

bliska jest nam idea produkcji
w zgodzie z NATURĄ, dlatego

dbamy
o środowisko



posiadamy Certyfikaty: FSC i EPD

5 400

każdego roku

badamy
par drzwi

potwierdzając jakość i trwałość
naszych produktów



stworzyliśmy

1 w Polsce

centrum szkolenia monterów

Akademia Dobrego Montażu PORTA

POZNAJ NAS

Skanuj QR kod
/ zobacz film o nas



YouTube/film o PORTA

©TWÓRZ MOŻLIWOŚCI

Wybierz swoje ulubione drzwi z naszej oferty



4 ŻYWIÓŁY

4 ŻYWIÓŁY
/ POWIETRZE
str. 20



4 ŻYWIÓŁY
/ WODA
str. 22



4 ŻYWIÓŁY
/ OGIEN
str. 24



4 ŻYWIÓŁY
/ ZIEMIA
str. 26



DRZWI UKRYTE

DOSTĘPNE
W MAGAZYNIE
PRODUKCYJNYM

PORTA HIDE
str. 30



DRZWI LAKIEROWANE

DOSTĘPNE
W MAGAZYNIE
PRODUKCYJNYM

PORTA VECTOR
Premium
str. 34



PORTA FOCUS
Premium
str. 40



PORTA DESIRE
str. 44



DOSTĘPNE
W MAGAZYNIE
PRODUKCYJNYM

PORTA GRANDE
str. 46



PORTA IMPERIAL
str. 50



PORTA ORNATO
str. 52



DRZWI W STYLU LOFTOWYM

PORTA GLASS
str. 60



PORTA LUMIA
str. 62



PORTA LOFT
STALOWE
str. 64



PORTA VERTE
HOME N
str. 66



PORTA CPL
str. 104



DRZWI RAMIAKOWE W OKLEINIE

PORTA HARMONY
str. 68



PORTA INSPIRE
str. 70



PORTA VERTE
PREMIUM E
str. 78



PORTA VERTE
HOME M
str. 80



DOSTĘPNE
W MAGAZYNIE
PRODUKCYJNYM

PORTA VERTE
HOME G
str. 84



CORDOBA
str. 126



DRZWI PŁYTOWE W OKLEINIE

PORTA UNI
KOLOR MODERN
str. 90



PORTA LOFT
str. 96



PORTA LEVEL
str. 98



PORTA LINE
str. 102



PORTA DECOR
str. 106



NATURA VERDINO
str. 112

Spis Treści

01 DRZWI 4 ŻYWIÓŁY	
4 Żywioly POWIETRZE	20
4 Żywioly WODA	22
4 Żywioly OGIEŃ	24
4 Żywioly ZIEMIA	26
02 DRZWI UKRYTE	
PORTA HIDE TOP KOLEKCJE	30
03 DRZWI LAKIEROWANE	
PORTA VECTOR Premium TOP KOLEKCJE	34
PORTA ART DECO NOWOŚĆ	36
PORTA OSLO	38
PORTA FOCUS Premium TOP KOLEKCJE	40
PORTA DUO	42
PORTA DESIRE TOP KOLEKCJE	44
PORTA GRANDE TOP KOLEKCJE	46
PORTA VERRO NOWOŚĆ	48
PORTA IMPERIAL NOWOŚĆ	50
PORTA ORNATO NOWOŚĆ	52
PORTA FACTOR	54
PORTA ROYAL, LONDYN, WIEDEŃ	56
MINIMAX	58
04 DRZWI W STYLU LOFTOWYM	
PORTA GLASS	60
PORTA LUMIA, NATURA LUMIA NOWOŚĆ	62
PORTA LOFT STALOWE NOWOŚĆ	64
PORTA VERTE HOME CZARNY	66
05 DRZWI RAMIAKOWE W OKLEINIE	
PORTA BALANCE, PORTA HARMONY	68
PORTA INSPIRE	70
PORTA KONCEPT, gr. A, VERTE PREMIUM, gr. D	72
PORTA KONCEPT, gr. C i H	74
PORTA KONCEPT, gr. K, VERTE PREMIUM, gr. A, C	76
PORTA VERTE PREMIUM, gr. E TOP KOLEKCJE	78
PORTA VERTE HOME, gr. B, E i M	80
PORTA VERTE HOME, gr. C i D TOP KOLEKCJE	82
PORTA VERTE HOME, gr. G TOP KOLEKCJE	84
PORTA VERTE HOME, gr. H i J TOP KOLEKCJE	86
PORTA VERTE HOME, gr. L i N	88
06 DRZWI PŁYTOWE W OKLEINIE	
PORTA UNI KOLOR MODERN NOWOŚĆ	90
PORTA RESIST TOP KOLEKCJE	92
PORTA FOCUS TOP KOLEKCJE	94
PORTA LOFT TOP KOLEKCJE	96
PORTA LEVEL	98
PORTA NOVA, PORTA FIT	100
PORTA LINE TOP KOLEKCJE	102
PORTA CPL TOP KOLEKCJE	104
PORTA DECOR	106
PORTA CPL BASIC, PORTA DECOR BASIC, PORTA VERTE BASIC NOWOŚĆ	108
07 DRZWI W NATURALNEJ OKLEINIE	
Natura CLASSIC	110
Natura VERDINO NOWOŚĆ	112
Natura VECTOR NOWE MODELE	114
Natura LINE	116
Natura OSLO	118
Natura GRANDE	120
Natura SPACE	122
Natura KONCEPT	124
SEVILLA, MADRYT, CORDOBA	126
08 DRZWI ŁAMANE, PRZESUWNE	
Drzwi łamane ALFA, BETA	130
Systemy przesuwne PORTA, ALU	132
Systemy przesuwne KOMPAKT, BEZOŚCIEŻNICOWY	134
Systemy przesuwne BLACK, SLIDE, EFEKT	136
09 DRZWI WEJŚCIOWE	
AGAT, OPAL	140
EXTREME RC 2	142
Steel SECURE	144
EXTREME RC 3 TOP KOLEKCJE	146
EXTREME RC 4	148
GRANIT klasa C	150
10 DRZWI TECHNICZNE	
Akustyczne 27 dB, 32 dB	152
INNOVO 37 dB	154
SILENCE 37 dB, EI 30 TOP KOLEKCJE	156
INNOVO 42 dB	158
Akustyczne 42 dB	160
Przeciwpożarowe EI 30, EI 60 TOP KOLEKCJE	162
ENDURO TOP KOLEKCJE	164
PORTA 4 klasa mechaniczna	166
11 DRZWI TECHNICZNE STALOWE	
Uniwersalne drzwi do pom. gospodarczych i komórek lokatorskich	170
Steel BASIC, Steel BASIC PLUS	172
Steel SOLID	174
Steel EI 30 PLUS, EI 60 PLUS	176
12 DRZWI WEJŚCIOWE ZEWNĘTRZNE	
PORTA THERMO NOWOŚĆ	178
13 OŚCIEŻNICE	
Ościeżnica HYDRO PROTECT™ NOWOŚĆ	190
PORTA SYSTEM, PORTA SYSTEM GK / GLASS	192
PORTA SYSTEM ELEGANCE, PORTA SYSTEM ELEGANCE 90 st.	194
PORTA SYSTEM z odwrotną przylgą	196
LEVEL	198
MINIMAX, RENOVA	200
14 OŚCIEŻNICE STALOWE	
Stalowe BASIC NOWOŚĆ	202
Stalowa PORTA SYSTEM ELEGANCE, Stalowa PORTA SYSTEM	204
Stalowa Regulowana Bezprzylgowa, Regulowana	206
Stalowa Bezprzylgowa Kątowa DUŻA, Stalowa Kątowa MAŁA PLUS, DUŻA	208
PROJEKT BIS, PROJEKT Premium®	210
15 KLAMKI	
Klamki do drzwi wewnętrznych	212
Kolekcja akcesoriów AZURA	222
Klamki obiektywne i wejściowe	224
16 DODATKOWE ROZWIĄZANIA	
Dodatkowe wyposażenie	228
Poszerzenia ościeżnic	232
Wentylacja	233
Dostawki	234
Akcesoria dodatkowe	235
17 WYMIARY, DODATKOWE INFORMACJE	
Wymiary montażowe drzwi	236
Tabele wymiarów drzwi	238
Rysunki techniczne	246
Klasyfikacja pokryć PORTA	247
Próbki kolorów i szyb	248

Sprawdź kategorię cenową

●●● PREMIUM ●●○ STANDARD ●○○ ECONOMIC

WYJAŚNIENIE SYMBOLI OKREŚLAJĄCYCH WŁAŚCIWOŚCI NASZYCH PRODUKTÓW

Zwróć uwagę



Najczęściej wybierane kolekcje PORTA



Produkty, które są dostępne w naszym magazynie



Produkty z pakietem akustycznym - zmniejsz hałas w pomieszczeniu nawet o połowę!



100% wodoodporna, nowa generacja ościeżnic



Lustro opcja dodatkowa



PORTA KONTRAKT
niestandardowe wykonanie

Klamka



WSKAZÓWKA!
Kupuj WYGODNIE w komplecie skrzydło + ościeżnica + klamka

Parametry



Antywłamaniowość
klasa RC 2, klasa RC 3, klasa RC 4, klasa C
Odporność drzwi na nieuprawnione otwarcie



Ognioodporność
EI 30, EI 60
Zdolność do powstrzymania rozprzestrzeniania się ognia, odpowiednio 30 i 60 minut



Dymoszczelność
klasa Sa, S₂₀₀
Określa szczelność drzwi na przenikanie dymu



Dźwiękoszczelność
Rw=27dB D,25, Rw=32dB D,30, Rw=37dB D,35, Rw=42 dB D,35, Rw=42 dB D,40
Wartość wskazuje ilość decybeli, jaką drzwi są w stanie wytłumić



Klasa wytrzymałości mechanicznej
wg normy PN-EN-1192:2001
klasa 1, klasa 2, klasa 3, klasa 4
Wytrzymałość drzwi na obciążenia w zależności od warunków eksploatacji



AQUA STOP
zabezpieczenie dolnej powierzchni skrzydła przed wilgocią w technologii TechnoPORTA



Ościeżnica



Bezprzylgowość



Przylgowość



Odwrotna przylga



Opaski
Dostępne w wymiarach 60 mm, 80 mm



Projekt BIS,
Projekt Premium



Dostępna regulacja ościeżnicy



Stała

Skrzydło



Dostępne rozmiary jednoskrzydłowe:
min. „60”, maks. „110”



Dostępne rozmiary dwuskrzydłowe:
min. „90”, maks. „220”



Wysokość podwyższona skrzydło „220”



Grubość skrzydła



Skrzydło suwane



Drzwi uniwersalne
prawe - lewe

Rodzaje konstrukcji

Skanuj QR kod.

Znajdziesz tutaj rodzaje konstrukcji wszystkich skrzydeł oraz zestawienie parametrów technicznych i zastosowanie naszych drzwi.



Kupuj wygodnie w komplecie

W PORTA podpowiadamy najlepsze rozwiązania, sprawdź naszą ofertę klamek i akcesoriów (od str. 212)



SKRZYDŁO

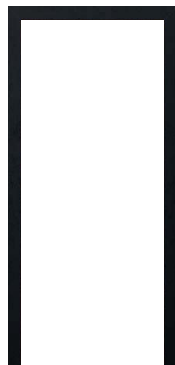

OŚCIEŻNICA



KLAMKA + INNE AKCESORIA

Kupuj WYGODNIE
w komplecie
**SKRZYDŁO
+ OŚCIEŻNICA
+ KLAMKA**



TWOJE DRZWI W KOMPLECIE



Drzwi „220” – podwyższona wysokość drzwi

W ofercie PORTA znajdziesz kolekcje drzwi podwyższonych. Skrzydło w wysokości "220" wypełnione jest płytą wiórową otworową. Drzwi wyposażone w trzy zawiasy.

WYSOKOŚĆ „220” JEST DOSTĘPNA W KOLEKCJACH:

4 ŻYWIÓŁY, PORTA VECTOR, PORTA ART DECO, PORTA DESIRE, PORTA OSŁO, NATURA OSŁO, NATURA CLASSIC, NATURA LINE, NATURA VECTOR, NATURA VERDINO

Tabele wymiarowe znajdziesz na str. 246.

Kierunek otwierania

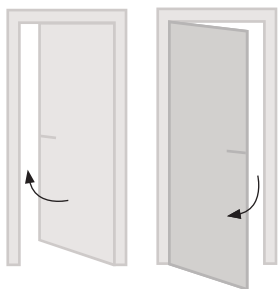

DRZWI PRZYLGOWE I BEZPRZYLGOWE
SKRZYDŁO LEWE

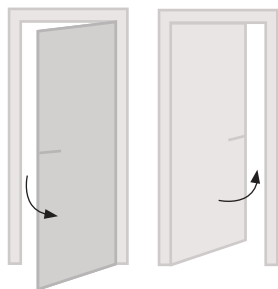

DRZWI PRZYLGOWE I BEZPRZYLGOWE
SKRZYDŁO PRAWO

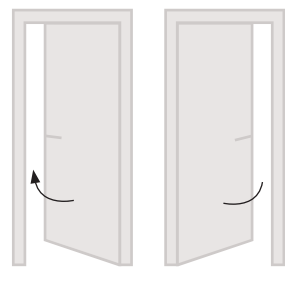

DRZWI Z ODWROTNĄ PRZYLGĄ
SKRZYDŁO LEWE SKRZYDŁO PRAWO

Aktualne promocje znajdziesz na: www.porta.com.pl/PROMOCJE
Zeskanuj kod QR i poznaj szczegóły oraz regulaminy wszystkich promocji.



PORTA HIDE hit cenowy

cena skrzydła od:
394 | **484,62**

cena ościeżnicy od:
799 | **982,77**

cena skrzydła
z ościeżnicą od:
1 193 | **1 467,39**

CENA NETTO | BRUTTO PLN

DOSTĘPNE
W MAGAZYNIE
PRODUCENTA

PAKIET AKUSTYCZNY Kupuj w komplecie!

PROMOCYJNA CENA PAKIETU:

188 | **231,24**

Zmniejsz hałas w pomieszczeniu nawet o połowę! W wybranych kolekcjach uszczelka opadająca w zestawie z wypełnieniem płytą wiórową otworową w niższej cenie.

Cena regularna:

uszczelka opadająca 99 | **121,77**

wypełnienie płytą wiórową otworową 118 | **145,14**

CENA NETTO | BRUTTO PLN

**PAKIET
AKUSTYCZNY**

Tysiące produktów w naszym magazynie

**DOSTĘPNE
W MAGAZYNIE
PRODUCENTA**

Jak zamówić szybko i wygodnie produkt z naszego magazynu?



Znajdź drzwi oznaczone żółtą ikoną w katalogu lub na stronie www.



Zamów wybrane drzwi w Punkcie Sprzedaży PORTA.



Odbierz zamówienie i ciesz się z nowych drzwi PORTA.



Skanuj QR kod
Poznaj szczegóły

3 lata spokoju w prezencie!

Bezpłatna regulacja, konserwacja i naprawa uszkodzeń* na całe Twoje zamówienie!

Zyskaj bezpłatny Pakiet Bezpieczeństwa PORTA na 3 lata w prezencie!

*Dotyczy wszystkich uszkodzeń mechanicznych elementów zakupionego kompletu, możliwych do usunięcia przez Serwis Fabryczny PORTA w domu Klienta, za pomocą profesjonalnych produktów do retuszu OTTIMO.



Skanuj QR kod
Poznaj szczegóły

HIT CENOWY

DOSTĘPNE
W MAGAZYNIE
PRODUCENTA

HIT CENOWY

550 | 676,50

cena kompletu netto | brutto (PLN)

(skrzydło TRIM SOFT model P
+ ościeżnica TRIM SIMPLE zakres A)



Skanuj QR kod
i zobacz wszystkie
DOSTĘPNE MODELE
W MAGAZYNIE
PRODUCENTA



CENNIK NETTO | BRUTTO PLN (zwróć uwagę na DOPLĄTY)

SUPER CENA
W KOMPLECIE

Modele	Cena skrzydła	Cena kompletu (skrzydło + ościeżnica) TRIM SIMPLE zakres A
TRIM LITE, modele A i B	510 627,30	805 990,15
TRIM, model T.1	495 608,85	790 971,70
TRIM, model T.0	455 559,65	750 922,50
TRIM SOFT, model P	255 313,65	550 676,50

Zakres	Dopłata za zmianę zakresu w ościeżnicy TRIM SIMPE
A (75-95)	w cenie kompletu
B (95-135)	20 24,60
C (120-160)	40 49,20
E (160-200)	80 98,40



ościeżnica TRIM SIMPLE
z opaską 50 mm

Skanuj QR kod
i sprawdź tabelę
wymiarową TRIM
SIMPLE



TRIM LITE skrzydła ramiakowe



TRIM LITE model B.5 + ościeżnica TRIM SIMPLE zakres A

805 | **990,15**

TRIM LITE model B.2 z podcięciem wentylacyjnym + ościeżnica TRIM SIMPLE zakres A

844 | **1038,12**

TRIM LITE model A.4 + ościeżnica TRIM SIMPLE zakres A

805 | **990,15**

TRIM LITE model A.2 z podcięciem wentylacyjnym + ościeżnica TRIM SIMPLE zakres A

844 | **1038,12**

TRIM SOFT skrzydła płytowe okleinowane



TRIM SOFT model P + ościeżnica TRIM SIMPLE zakres A

550 | **676,50**

TRIM skrzydła lakierowane



TRIM model T.0 + ościeżnica TRIM SIMPLE zakres A

750 | **922,50**

TRIM model T.1 + ościeżnica TRIM SIMPLE zakres A

790 | **971,70**

INFORMACJE TECHNICZNE

Skrzydła

KONSTRUKCJA SKRZYDŁA

TRIM, TRIM SOFT: Rama skrzydła z MDF. Wypełnienie stanowi „plaster miodu” lub płyta wiórowa otworowa (opcja za dopłatą). Całość obłożona jest płytą HDF.
TRIM LITE: Skrzydła w zależności od wzoru składają się z ramiaków wykonanych z MDF, pomiędzy którymi znajdują się płyciny lub szyby o grubości 4 mm.

AKCESORIA

- trzy srebrne zawiasy czopowe, zamek srebrny na klucz zwykły lub z blokadą łazienkową.

OŚCIEŻNICA

- Rekomendowane ościeżnice przylgowe: TRIM SIMPLE.

UWAGI

- Norma PN EN 14351-2:2018-12.
- Drzwi występują w wersji przylgowej.
- Oferta dostępna w rozmiarach 80.
- Szyby matowe.

DOPLATY

- wypełnienie płytą wiórową otworową* 118 | 145,14
- podcięcie wentylacyjne 39 | 47,97

*Opcja dostępna w TRIM SOFT.

Ościeżnica TRIM SIMPLE

KONSTRUKCJA OŚCIEŻNICY

Ościeżnica składa się z:
- belek głównych: poziomej oraz dwóch pionowych wykonanych z materiałów drewnopochodnych i wyposażonych w niezbędne okucia i akcesoria
- listew opaskowych (50 mm). Kątownik z regulacją do 20 mm w zakresie A, przy zakresach B, C, E kątownik z poszerzonym piórem z regulacją od 20 mm do 40 mm. Ościeżnica jest produkowana i dostarczana do Klienta w postaci kompletu elementów przeznaczonych do składania na miejscu budowy.

AKCESORIA

- trzy srebrne zawiasy czopowe
- uszczelka gumowa na obwodzie ościeżnicy

UWAGI

- Oferta dostępna w rozm. 80, ościeżnica o zakresach A, B, C, E.
- Krajowa Ocena Techniczna ITB-KOT-2018/0358 wydanie 2.
- Montaż ościeżnicy należy wykonać w pomieszczeniach z ostatecznie wykończonymi ścianami (np. tapety) i podłogą (np. parkiet).
- **Ościeżnica TRIM SIMPLE możliwa do zamówienia wyłącznie w komplecie ze skrzydłem z oferty TRIM**

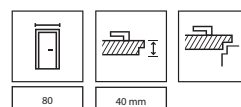

DOSTĘPNE
W MAGAZYNIE
PRODUCENTA

Drzwi w kolorze w Twoim wnętrzu!

Stonowana i spokojna kolorystyka sprawia, że proponowane rozwiązania odnajdą się w niemal każdym wnętrzu. Nowoczesne, subtelne odcienie szarości, zieleni, czy beżu. Wybierz swój ulubiony kolor.

NOWY

SZAŁWIA

Lakier UV Premium Plus

Dostępny w wielu kolekcjach
sprawdź na stronach produktowych

NOWY

KASZMIR

Lakier UV Premium Plus

KASZMIR MATT

Okleina Lakierowana Matt

Dostępny w wielu kolekcjach
sprawdź na stronach produktowych

PLATYNOWY MATT

Okleina Lakierowana Matt

PORTA UNI KOLOR MODERN / str. 90

PORTA HIDE / str. 30

SZARY

Okleina Portadecor

Lakier UV Premium Plus

Dostępny w wielu kolekcjach
sprawdź na stronach produktowych.

FIORD

Okleina Portadecor

POWIETRZE / str. 20

PORTA BALANCE / str. 68

PORTA HARMONY / str. 68

NOWY

OLIWKA

Okleina Portadecor

POWIETRZE / str. 20

PORTA BALANCE / str. 68

PORTA HARMONY / str. 68

GRAFITOWY MATT

Okleina Lakierowana Matt

PORTA UNI KOLOR MODERN / str. 90

PORTA HIDE / str.30

Ulubiony kolor w ulubionym stylu

KOLOR

KLASYKA

/ PORTA BALANCE, PORTA HARMONY; patrz str. 68 / POWIETRZE; patrz str. 20



PORTA BALANCE
model B.0



PORTA BALANCE
model B.1



PORTA BALANCE
model D.3



PORTA HARMONY
model B.0



POWIETRZE
model P.1



POWIETRZE
model P.3

MINIMALIZM

/ PORTA VECTOR Premium; patrz str. 34 / PORTA ART DECO; patrz str. 36 / PORTA DESIRE; patrz str. 44



PORTA VECTOR
model T



PORTA VECTOR
model E



PORTA VECTOR
model U



PORTA ART DECO
model 1



PORTA ART DECO
model 6



PORTA DESIRE
model 3

MODERN

/ PORTA UNI KOLOR MODERN; patrz str. 90



model 4.A



model H.1



model L.1



model I.1



model pełne

Skanuj QR kod
i poznaj nasze kolory



Odkryj naszą szeroką ofertę drzwi klasycznych!

Wnętrza w stylu klasycznym to gwarancja ponadczasowości, elegancji i harmonii. Poznaj modele skrzydeł, dedykowane ościeżnice i akcesoria, które doskonale podkreślą charakter Twojego wnętrza. Zainspiruj się i stwórz niepowtarzalne wnętrze.



POWIETRZE, model P.3

POZNAJ NASZE KOLEKCJE W STYLU KLASYCZNYM



CORDOBA
duży szpros



PORTA NOVA
model 2.1



PORTA GRANDE
model A.1



PORTA HARMONY
model B.0



PORTA ORNATO
model O.2



PORTA IMPERIAL
model I.3



PORTA INSPIRE
model A.0

MODUŁ RETRO
patrz str. 228

GAŁKA ORTICA
patrz str. 219

KLAMKA MODERNO
patrz str. 219

LISTWA OZDOBNA
patrz str. 230

KLAMKA LUNGO
patrz str. 219

LISTWA ŚCIENNA
patrz str. 228

Skanuj QR kod
i sprawdź ofertę
drzwi klasycznych



K

Uwolnij wyobraźnię!
Masz pomysł na swoje drzwi i spójne wnętrze?
Zobacz co możemy dla Ciebie zrobić.

Dostępne są różne
stopnie połysku.

Możemy zrobić
panele ścienne
w kolorze drzwi
lub innym.

Możemy wykonać
różny układ oklein
(pion / poziom / skos).



Możemy wykonać
dowolny wzór
frezowania na drzwiach
i panelach.

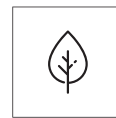

Zrobimy dla Ciebie
**nietypową wysokość
i szerokość** drzwi.

Możesz wybrać
kolor intarsji
(czarny / złoty / srebrny).

Skanuj QR kod
Poznaj nasze
możliwości



Poznaj wartości naszych produktów

PORTA to marka, która istnieje od ponad 30 lat będąc liderem w produkcji drzwi.

W tym czasie sprzedaliśmy ok. 19 mln produktów, a zdobyte doświadczenie pozwoliło nam dopracować do perfekcji jakość, trwałość i dobry design. Ikony prezentują unikatowe cechy naszych produktów. Dzięki nim szybko odnajdziesz wymarzony dla siebie produkt. Szukaj ich na kartach katalogowych.

Trwałe rozwiązania



STRUKTURA DREWNA

Poczuj strukturę drewna. Wykończenie Gladstone / Halifax przypomina naturalne, surowe drewno.

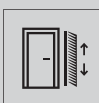

POWIERZCHNIA ODPORNA NA SZOROWANIE

Niepowtarzalna jakość w przystępnej cenie! Powierzchnia tych drzwi jest odporna na szorowanie.



TRWAŁE WYKOŃCZENIE

Trwałe wykończenie laminatu CPL zapewnia odporność na ścieranie i zarysowania.



FORNIR NATURALNE WYKOŃCZENIE

Unikatowe piękno. Fornirowe wykończenie skrzydła pięknie i naturalnie wygląda. To klasyka, która jest zawsze w trendzie.

Sprawdź ikony na stronie z ulubioną kolekcją



Dopasowane do Twojego wnętrza



DOPASUJ

Stwórz harmonijną i kompleksową aranżację wnętrza dzięki odpowiedniemu dopasowaniu okleiny. Dobierz drzwi do podłóg i mebli



W ULUBIONYCH KOLORACH

Dopasuj drzwi do swojego wnętrza. PORTA oferuje bogaty wybór oklein w wielu kolorach. Łatwo dopasujesz je do każdej przestrzeni.



WIĘCEJ ŚWIATŁA

Drzwi przeszklone PORTA sprawdzą się w pomieszczeniach, które potrzebują doświetlenia, takich jak wiatrołap, kuchnia, czy domowe biuro.



POMALUJ W ULUBIONYCH KOLORACH

Kreuj swoją przestrzeń na własnych zasadach. Personalizuj drzwi tak, jak lubisz – maluj, tapetuj lub ozdabiaj sztukaterią.



Detail ma znaczenie

ABS

TRWAŁA KRAWĘDŹ

Krawędź skrzydła drzwi wykończona ABS jest odporna na zarysowania, uszkodzenia mechaniczne, wilgoć, różnice temperatur oraz odbarwienia.



BEZPIECZNA SZYBA LAMINOWANA

Wybierz drzwi z bezpieczną szybą laminowaną. Dzięki zabezpieczeniu nie rozpadnie się w przypadku stłuczenia. Dbamy o Twoje bezpieczeństwo!

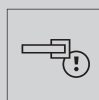

DETAIL MA ZNACZENIE

Możliwość zamówienia spersonalizowanych drzwi (wiele dodatków i akcesoriów) nada Twojemu wnętrzu charakteru.



AQUA STOP

AQUA STOP to unikatowa powłoka, która zabezpiecza dolną krawędź skrzydła przed wnikaniem wody.

Lakier z gwarancją jakości



REKOMENDOWANY DLA ALERGIKÓW I DZIECI

Nasze drzwi nie zawierają szkodliwych substancji. Są rekomendowane osobom szczególnie wrażliwym, ze skłonnościami do alergii i dzieciom.

UV

TRWAŁY KOLOR

Zastosowanie do pokrycia drzwi wysokiej jakości lakieru UV to gwarancja wieloletniej stałości koloru.



SATYNOWA GŁADKOŚĆ

Wyjątkową gładkość powierzchni tych drzwi uzyskaliśmy dzięki zastosowaniu odpowiedniej warstwy lakierniczej, materiałów oraz technologii światłoutwardzania lakieru UV.



TRWAŁE WYKOŃCZENIE

Niezwykła trwałość i gładkość powłoki skrzydła dzięki idealnej warstwie lakierniczej.



POWIERZCHNIA ODPORNA NA ZABRUDZENIA

Drzwi z utwardzonym lakierem bardzo łatwo utrzymać w czystości. Dzięki powierzchni odpornej na zabrudzenia bez problemu zmyjesz plamy z kawy, herbaty, wina, coli, tłuszczu, a nawet buraczków!



POWIERZCHNIA ODPORNA NA SZOROWANIE

Dzięki grubszej warstwie lakieru powierzchnia tych drzwi jest odporna na szorowanie.

Bądź w swoim stylu!

01

TWOJE WNĘTRZE TWÓJ ŻYWIOŁ

**Szukasz drzwi pasujących do Ciebie,
a zaprojektowanych przez designerów?**

Kolekcję PORTA 4 ŻYWIOŁY, inspirowaną naturą, stworzyliśmy z myślą o Tobie. Modele drzwi, które proponujemy, wpisują się we wszystkie aktualnie najpopularniejsze style wnętrzarskie.



OGIEŃ

SZUKASZ NIEBANALNYCH POŁĄCZEŃ,
ZASKAKUJĄCYCH ROZWIĄZAŃ,
POŁĄCZENIE „PALONEGO” DREWNA
ZE STALOWYMI ELEMENTAMI OKREŚLA
STYL INDUSTRIALNY



WODA

POZNAJ MINIMALISTYCZNĄ FORMĘ, GŁADKA,
SATYNOWA POWIERZCHNIA + LINEARNE FREZY



ZIEMIA

DREWNO ZAWSZE MA W SOBIE COŚ WYJĄTKOWEGO.
PROSTOTA I NATURALNOŚĆ DREWNA WPISUJĄ SIĘ
W NIEMAL KAŻDY STYL WNĘTRZA

created by
**CX DESIGN
TEAM**

POLECANE

POWIETRZE

STWÓRZ SPÓJNE WNĘTRZE W ULUBIONYM
KOLORZE I PONADCZASOWYM STYLU KLASYCZNYM



Kolekcja POWIETRZE P.3, wysokość „220”, Fiord, gałka ORTICA czarna



KOLEKCJA
ZAPROJEKTOWANA
W KOMPLECIE



POMALUJ
JAK LUBISZ



DETAL MA
ZNACZENIE



model P.1



model P.2



model P.3



gałka ORTICA



listwy przypodłogowe i ścienne,
patrz str. 228



wersja wykończona białą okleiną
podkładową, do samodzielnego
malowania



WSKAZÓWKA!

Zaprojektowane w komplecie
z ościeżnicą PORTA SYSTEM ELEGANCE
i gałką ORTICA

od 639 | **785,97**
cena skrzydła netto | brutto (PLN)

4 Żywioty P/POWIETRZE

PREMIUM ●●●

KOLORYSTYKA

Lakier UV Premium Plus ◆◆◆◆◆



Biały

Okleina Podkładowa / do samodzielnego malowania



Biały

Okleina Portadecor ◆◆◆◆◆



Fiord

Oliwka

Kolor Fiord zbliżony do NCS: S 3010-B50G
Kolor Oliwka zbliżony do NCS S 6010-G10Y

created by
CX DESIGN TEAM

Skanuj QR kod
i poznaj kolekcję



CENNIK NETTO | BRUTTO PLN (zwróć uwagę na DOPŁATY)

Modele	Okleina Podkładowa do samodzielnego malowania	Portadecor	Lakier UV Premium Plus
P.1	639 785,97	745 916,35	1038 1 276,74
P.2	975 1 199,25	1079 1 327,17	1265 1 555,95
P.3	975 1 199,25	1079 1 327,17	1265 1 555,95

INFORMACJE TECHNICZNE

KONSTRUKCJA SKRZYDŁA

Wypełnienie płyta wiórowa otworowa wzmocniona wewnętrznym ramiakiem. Całość jest obłożona płytą HDF. Przygotowanie do skrótu, maksymalnie 60 mm.

AKCESORIA

- drzwi przylgowe - trzy zawiasy PRIME w kolorach: srebrny lub złoty
- drzwi bezprzylgowe, z odwrotną przylgą - dwa zawiasy ukryte 3D w kolorach: srebrny lub za dopłatą czarny, złoty
- zamek magnetyczny w kolorach: stal nierdzewna lub za dopłatą czarny, złoty
- przy wysokości „220” trzy zawiasy w standardzie

OŚCIEŻNICE patrz str. 188-209.

Rekomendowane ościeżnice przylgowe:

- PORTA SYSTEM w okleinie podkładowej lub Lakierze UV Premium Plus
- PORTA SYSTEM **HYDRO PROTECT™** w okleinie podkładowej lub Lakierze UV Premium Plus

Rekomendowane ościeżnice bezprzylgowe:

- PORTA SYSTEM ELEGANCE w okleinie podkładowej, Fiord, Oliwka lub Lakierze UV Premium Plus
- PORTA SYSTEM ELEGANCE **HYDRO PROTECT™** w okleinie podkładowej, Fiord, Oliwka lub Lakierze UV Premium Plus

Rekomendowane ościeżnice z odwrotną przylgą:

- PORTA SYSTEM z odwrotną przylgą w okleinie podkładowej, Fiord, Oliwka lub Lakierze UV Premium Plus

UWAGI

- Norma PN EN 14351-2:2018-12
- Kolor Fiord i Oliwka występuje wyłącznie w drzwiach bezprzylgowych z ościeżnicą PORTA SYSTEM ELEGANCE i z odwrotną przylgą z ościeżnicą PORTA SYSTEM z odwrotną przylgą.
- Modele P.2, P.3 w wersji z odwrotną przylgą możliwe do zamówienia z ościeżnicą w zakresach B i C.
- Zawiasy pakowane z ościeżnicą

DOPLATY

- rozmiar „100”	54 66,42
- wysokość skrzydła „220”	75 92,25
- podcięcie wentylacyjne	39 47,97
- zmiana zamka magnetycznego srebrnego na czarny	16 19,68
- zmiana zamka magnetycznego srebrnego na złoty	36 44,28
- uszczelka akustyczna opadająca	99 121,77
- skrzydła bezprzylgowe trzeci zawias 3D srebrny / czarny	113 138,99
- skrzydła bezprzylgowe trzeci zawias 3D kolor złoty (dopłata do ceny ośc.)	130 159,90
- skrzydła bezprzylgowe zawiasy 3D kolor złoty (dopłata do ceny ośc.)	59 72,57
- odwrotna przylga – dopłata do skrzydła	214 263,22
- odwrotna przylga – trzeci zawias 3D, kolor czarny (dopłata do ceny ośc.)	225 276,75
- odwrotna przylga – trzeci zawias 3D, kolor srebrny (dopłata do ceny ośc.)	193 237,39
- odwrotna przylga – zawiasy 3D, kolor złoty (dopłata do ceny ośc.)	59 72,57
- odwrotna przylga – trzeci zawias 3D, kolor złoty (dopłata do ceny ośc.)	235 289,05
- klamka z szyldem	(str. 215)

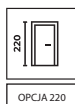

OPCJA 220

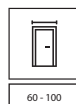

60 - 100

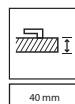

40 mm

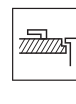

OŚCIEŻNICA
HYDRO PROTECT™



Kolekcja WODA W.2, klamka MAXIMA CONNECT czarna z białym insertem, ościeżnica LEVEL z frezowanym panelem



KOLEKCJA
ZAPROJEKTOWANA
W KOMPLECIE



TRWAŁY
KOLOR



REKOMENDOWANY
DLA ALERGIKÓW
I DZIECI



DETAL MA
ZNACZENIE



TRWAŁE
WYKOŃCZENIE



SATYNOWA
GŁADKOŚĆ

NOWOŚĆ



model W.1 z ościeżnicą
LEVEL i dedykowanym
panelem

NOWOŚĆ



model W.2 z ościeżnicą
LEVEL i dedykowanym
panelem



model W.1



model W.2



klamka MAXIMA CONNECT



frezowanie model W.2



zbliżenie na frezowanie



WSKAZÓWKA!

Zaprojektowane w komplecie
z ościeżnicą PORTA SYSTEM ELEGANCE 90° lub
LEVEL z dedykowanym frezowanym panelem
i klamką MAXIMA CONNECT

od 1159 | **1 425,57**
cena skrzydła netto | brutto (PLN)

4 Żywioty W/WODA

PREMIUM ●●●

KOLORYSTYKA

Lakier UV Premium Plus ♥♥♥♥♥



Biały

created by
CX DESIGN TEAM

Skanuj QR kod
i poznaj kolekcję



CENNIK NETTO | BRUTTO PLN (zwróć uwagę na DOPLATY)

Modele	Lakier UV Premium Plus
W.1	1159 1 425,57
W.2	1265 1 555,95

INFORMACJE TECHNICZNE

KONSTRUKCJA SKRZYDŁA

Wypełnienie płyta wiórowa otworowa wzmocniona wewnętrznym ramiakiem. Całość jest obłożona płytą HDF. Przygotowanie do skrótu, maksymalnie 60 mm.

AKCESORIA

- dwa zawiasy ukryte 3D w kolorach: srebrny lub za dopłatą czarny, biały
- zamek magnetyczny w kolorach: stal nierdzewna lub za dopłatą czarny, biały
- przy wysokości „220” trzy zawiasy w standardzie

OŚCIEŻNICE patrz str. 188-209.

Rekomendowane ościeżnice bezprzylgowe:

- PORTA SYSTEM ELEGANCE 90 stopni
- LEVEL

Rekomendowane ościeżnice z odwrotną przylgą:

- PORTA SYSTEM z odwrotną przylgą

UWAGI

- Norma PN EN 14351-2:2018-12

DOPLATY

- rozmiar „100”	54 66,42
- wysokość skrzydła „220”	75 92,25
- podcięcie wentylacyjne	39 47,97
- zmiana zamka magnetycznego srebrnego na czarny lub biały	16 19,68
- uszczelka akustyczna opadająca	99 121,77
- skrzydła bezprzylgowe trzeci zawias 3D (dopłata do ceny ośc.)	113 138,99
- odwrotna przylga – dopłata do skrzydła	214 263,22
- odwrotna przylga – trzeci zawias 3D, kolor biały, czarny (dopłata do ceny ośc.)	225 276,75
- odwrotna przylga – trzeci zawias 3D, kolor srebrny (dopłata do ceny ośc.)	193 237,39
- klamka z szyldem	(str. 215)

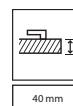
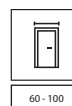
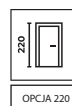



Kolekcja OGIEŃ O.7, Dąb Sherman, ościeżnica Stalowa PORTA SYSTEM ELEGANCE, klamka MAXIMA



KOLEKCJA
ZAPROJEKTOWANA
W KOMPLECIE



STRUKTURA
DREWNA



INNOWACYJNY
ZAMEK
DO POCHWYTÓW



TRWAŁA
KRAWĘDŹ



STALOWA OŚCIEŻNICA
BEZ LINII ŁĄCZENIA



model O.1



model O.7



pochwyty CARBON

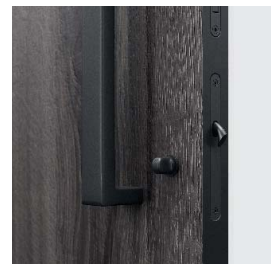

rozeta WC z dodatkowym zamkiem



WSKAZÓWKA!

Zaprojektowane w komplecie
z ościeżnicą Stalowa PORTA SYSTEM ELEGANCE
i klamką MAXIMA lub pochwytem CARBON

od 1205 | **1 482,15**
cena skrzydła netto | brutto (PLN)

4 Żywioty O/OGIEŃ

PREMIUM ●●●

KOLORYSTYKA

Płyta Gladstone ♥♥♥♥♥♥



KOLORYSTYKA OŚCIEŻNICY

Farba Poliesterowa Premium ♥♥♥♥♥◇◇



created by
CX DESIGN TEAM

Skanuj QR kod
i poznaj kolekcję



CENNIK NETTO | BRUTTO PLN (zwróć uwagę na DOPLATY)

Modele	Gladstone
O.1	1205 1 482,15
O.7	1205 1 482,15

INFORMACJE TECHNICZNE

KONSTRUKCJA SKRZYDŁA

Wypełnienie płyta wiórowa otworowa wzmocniona wewnętrznym ramiakiem. Całość jest obłożona płytą HDF. Przygotowanie do skrótów, maksymalnie 60 mm.

WYKOŃCZENIE

Boki skrzydła pokryte są taśmą ABS w kolorze czarnym. Poziomy kierunek usłojenia w modelu O.7. Panele stalowe w kolorze czarnym wyłącznie w modelu O.7.

AKCESORIA

- dwa zawiasy ukryte 3D w kolorze czarnym
- zamek zwykły do ościeżnicy stalowej w kolorze czarnym
- system magnetic w kolorze czarnym przy wariacie z pochwycem (opcja za dopłatą)
- zamek dodatkowy w systemie magnetic przy opcji WC w kolorze czarnym (opcja za dopłatą)
- przy wysokości „220” trzy zawiasy w standardzie

OŚCIEŻNICE patrz str. 188-209.

- Stalowa PORTA SYSTEM ELEGANCE

UWAGI

- Norma PN EN 14351-2:2018-12
- Wysokość „220” dostępna wyłącznie w modelu O.1
- Przy zamku zwykłym (wariant z klamką) - dedykowany zaczepek w ościeżnicy stalowej
- Zawiasy pakowane z ościeżnicą

DOPLATY

- rozmiar „100”	54 66,42
- wysokość skrzydła „220”	75 92,25
- podcięcie wentylacyjne	39 47,97
- uszczelka akustyczna opadająca	99 121,77
- system magnetic z pochwycem: dopłata do ościeżnicy	824 1 013,52
- system magnetic z pochwycem: dopłata do skrzydła	236 290,28
- system magnetic z pochwycem: pochwyt CARBON	177 217,71
- system magnetic z pochwycem: rozeta WC z dodatkowym zamkiem	71 87,33
- trzeci zawias 3D (dopłata do ceny ośc.)	113 138,99
- klamka z szyldem	(str. 215)

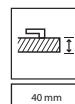
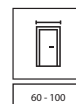
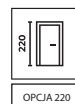



Kolekcja ZIEMIA Z.1, wysokość „220”, Dąb Matowy, ościeżnica PORTA SYSTEM ELEGANCE 90 stopni, klamka FIORO czarna



KOLEKCJA
ZAPROJEKTOWANA
W KOMPLECIE



FORNIR
NATURALNE
WYKOŃCZENIE



DETAL MA
ZNACZENIE



model Z.1



model Z.1
z czarną ościeżnicą



geometryczny układ okleiny
naturalnej, lakier matowy,
klamka FIORO



geometryczny układ okleiny
naturalnej, lakier matowy,
klamka FIORO



WSKAZÓWKA!

Zaprojektowane w komplecie
z ościeżnicą PORTA SYSTEM ELEGANCE 90°
i klamką FIORO

od 1575 | **1 937,25**
cena skrzydła netto | brutto (PLN)

4 Żywioty Z/ ZIEMIA

PREMIUM ●●●

KOLORYSTYKA

Okleina Naturalna Dąb Matowy ▼▼▼▼▼



Dąb
Matowy

KOLORYSTYKA OŚCIEŻNICY

Okleina Naturalna Select ▼▼▼▼▼



Czarny

Okleina Naturalna Dąb Matowy ▼▼▼▼▼



Dąb
Matowy

created by
CX DESIGN TEAM

Skanuj QR kod
i poznaj kolekcję



CENNIK NETTO | BRUTTO PLN (zwróć uwagę na DOPŁATY)

MODELE	Okleina Naturalna Dąb Matowy
Z.1	1575 1 937,25

INFORMACJE TECHNICZNE

KONSTRUKCJA SKRZYDŁA

Wypełnienie płyta wiórowa otworowa wzmocniona wewnętrznym ramiakiem.
Przygotowanie do skrótu, maksymalnie 60 mm.

WYKOŃCZENIE

Całość obłożona jest płytą oklejoną wysokiej jakości okleiną naturalną. Powierzchnia skrzydła zabezpieczona jest ekologicznymi lakierami wodnymi utwardzonymi w technologii UV.

AKCESORIA

- dwa zawiasy ukryte 3D w kolorach: srebrny lub za dopłatą czarny, złoty
- zamek magnetyczny w kolorach: stal nierdzewna lub za dopłatą czarny, złoty
- przy wysokości „220” trzy zawiasy w standardzie

OŚCIEŻNICE patrz str. 188-209.

Rekomendowane ościeżnice bezprzylgowe:

- PORTA SYSTEM ELEGANCE 90 stopni

Rekomendowane ościeżnice z odwrotną przylgą:

- PORTA SYSTEM z odwrotną przylgą

UWAGI

- Norma PN EN 14351-2:2018-12
- Zawiasy pakowane z ościeżnicą

DOPLATY

- rozmiar „100” 54 | 66,42
- wysokość skrzydła „220” 75 | 92,25
- podcięcie wentylacyjne 39 | 47,97
- zmiana zamka magnetycznego srebrnego na czarny 16 | 19,68
- zmiana zamka magnetycznego srebrnego na złoty 36 | 44,28
- uszczelka akustyczna opadająca 99 | 121,77
- skrzydła bezprzylgowe trzeci zawias 3D, kolor srebrny, czarny (dopłata do ceny ośc.) 113 | 138,99
- skrzydła bezprzylgowe trzeci zawias 3D kolor złoty (dopłata do ceny ośc.) 130 | 159,90
- skrzydła bezprzylgowe zawiasy 3D kolor złoty (dopłata do ceny ośc.) 59 | 72,57
- odwrotna przylga – dopłata do skrzydła 214 | 263,22
- odwrotna przylga – trzeci zawias 3D, kolor czarny (dopłata do ceny ośc.) 225 | 276,75
- odwrotna przylga – trzeci zawias 3D, kolor srebrny (dopłata do ceny ośc.) 193 | 237,39
- odwrotna przylga – zawiasy 3D, kolor złoty (dopłata do ceny ośc.) 59 | 72,57
- odwrotna przylga – trzeci zawias 3D, kolor złoty (dopłata do ceny ośc.) 235 | 289,05 (str. 215)
- klamka z szyldem

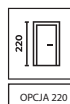

OPCJA 220

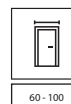

60 - 100



40 mm



DRZWI UKRYTE

02

→ Wybierz drzwi ukryte PORTA HIDE,
zaprojektuj je według swojego pomysłu!



ZAMÓW
W WYBRANEJ
OKLEINIE
PORTA



ZAMÓW
W FORNIRZE

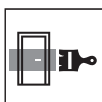

POMALUJ
W ULUBIONYM
KOLORZE

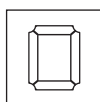

UDEKORUJ
LISTWĄ ŚCIENNĄ



WYKLEJ
CIEKAWĄ
TAPETĄ



WSKAZÓWKA!

Kupuj WYGODNIE w komplecie
drzwi + klamka



Skanuj QR kod
sprawdź najczęściej
zadawane pytania





PORTA HIDE 1.1, Dąb Lorenzo, klamka SIMPLO biała

TRWAŁY
KOLORPOMALUJ
OKLEJ TAPETĄ
JAK LUBISZREKOMENDOWANY
DLA ALERGIKÓW
I DZIECIW ULUBIONYCH
KOLORACH

ATESTOWANY CPL

model 1.1,
Lakier Podkładowymodel 1.1,
Dąb Lorenzomodel 4.A,
Dąb Lorenzo

NOWOŚĆ

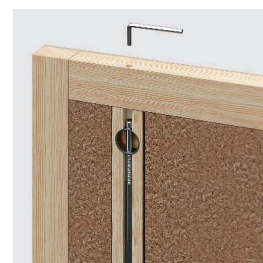

Skrzydło z wzmocnieniem zawiera 2 pręty prostujące, tak aby zachowało ono swoją właściwą płaszczyznę i nie wyginało się (np. po naklejeniu elementów ozdobnych). Pręty można regulować z góry i dołu.

CENNIK NETTO | BRUTTO PLN (zwróć uwagę na DOPLĄTY)

Skrzydło PORTA HIDE

Modele	Lakier podkładowy	Lakier UV Premium	Lakier UV Premium Plus	Portadecor	Portalamino, Okl. Lakierowana Matt, Portaperfect 3D, CPL HQ gr. I	Gladstone / Halifax	Okl. Naturalna Select	Okl. Naturalna Satin
model 1.1	394 484,62	579 712,17	890 1 094,70	495 608,85	545 670,35	915 1 125,45	1049 1 290,27	1159 1 425,57
model 1.1 z wzmocnieniem	644 792,12	-	-	-	-	-	-	-
model 4.A	899 1 105,77	1084 1 333,32	1395 1 715,85	1000 1 230,00	1050 1 291,50	1209 1 487,07	1625 1 998,75	1735 2 134,05

Ościeżnica PORTA HIDE

Modele	aluminium surowe (do samodzielnego malowania)	lakierowana biała, czarna
2 zawiasy	799 982,77	999 1 228,77
3 zawiasy	864 1 062,72	1064 1 308,72

PORTA HIDE w wersji wzmocnionej, podwyższonej "220" NOWOŚĆ

dopłata do ceny skrzydła	370 455,10
dopłata do ceny ościeżnicy	50 61,50

od 1193 | **1 467,39**

cena kompletu netto | **brutto (PLN)**

PORTA HIDE

STANDARD ●●●

KOLORYSTYKA SKRZYDEŁ

Lakier UV Premium



Biały

Lakier UV Premium Plus



Biały

Szary

Kaszmir

Szalwia

Okleina Naturalna Dąb Satin

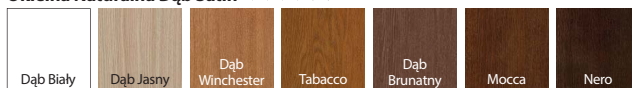

Dąb Biały

Dąb Jasny

Dąb Winchester

Tabacco

Dąb Brunatny

Mocca

Nero

Lakier Podkładowy



Biały

do samodzielnego malowania i tapetowania

Okleina Portadecor



Szary

Okleina Naturalna Select

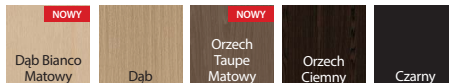

Dąb Bianco Matowy

Dąb

Orzech Taupe Matowy

Orzech Ciemny

Czarny

Portalamino

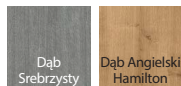

Dąb Srebrzysty

Dąb Angielski Hamilton

Okleina Lakierowana Matt

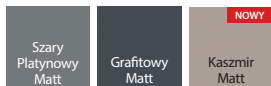

Szary Platynowy Matt

Grafitowy Matt

Kaszmir Matt

Okleina Naturalna



Jesion

Dąb 1

Dąb Matowy

Orzech

Okleina Jesion i Orzech dostępna jest w układzie – kwiat.

Okleina Portaperfect 3D

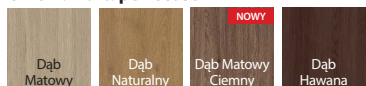

Dąb Matowy

Dąb Naturalny

Dąb Matowy Ciemny

Dąb Hawana

Laminat CPL HQ 0,2

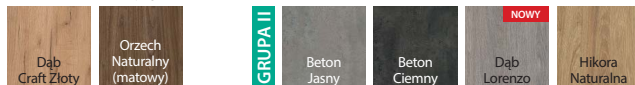

Dąb Craft Złoty

Orzech Naturalny (matowy)

Beton Jasny

Beton Ciemny

Dąb Lorenzo

Hikora Naturalna

Gladstone / Halifax



Dąb Piskowy

Dąb Casella Naturalny

Halifax Naturalny

Halifax Tabak

Dąb Brązowy

Dąb Sherman

GRUPA I

GRUPA II

KOLORYSTYKA OŚCIEŻNIC



Aluminium



Biały



Czarny

NOWOŚĆ

Skanuj QR kod i poznaj nasze promocje



porta.com.pl/promocje

INFORMACJE TECHNICZNE

KONSTRUKCJA SKRZYDEŁA

Wypełnienie „plaster miodu” lub płyta wiórowa otworowa wzmocniona wewnętrznym ramiakiem (opcja za dopłatą). Model 4.A w okleinach naturalnych dostępny wyłącznie z wypełnieniem płytą wiórową otworową. Model wzmocniony posiada dodatkowo 2 pręty stabilizujące. Wysokość "220" zawiera trzy zawiasy, a w okleinach naturalnych wypełnienie płytą wiórową otworową. Całość obłożona jest płytą HDF. Przygotowanie do skrótu dla wypełnienia z płytą wiórową otworową, maksymalnie 60 mm.

OŚCIEŻNICE

Ościeżnica ukryta aluminiowa surowa przygotowana do malowania farbą ścienną lub lakierowana na biało, czarno.

Przeznaczona do skrzydeł drewnianych o grubości 40 mm.

Zastosowanie do ściany murowanej lub G-K.

Wymiary patrz str. 241, TABELA 2, wysokość "220" str. 246, TABELA 13.

DRZWI ZAWIERAJĄ W KOMPLECIE

- Skrzydło
- Dwa zawiasy 3D dedykowany do kolekcji PORTA HIDE, trzy zawiasy dla wypełnienia płytą wiórową otworową
- Zamek magnetyczny na klucz zwykły, z blokadą łazienkową lub dostosowany pod wkładkę patentową
- Ościeżnicę ukrytą aluminiową

UWAGI

- Norma PN EN 14351-2:2018-12
- Uszczelka opadająca w skrzydle z wypełnieniem płytą wiórową otworową
- W komplecie z ościeżnicą lakierowaną na biało, białe zawiasy i biały zaczep zamka, a z ościeżnicą lakierowaną na czarno, czarne zawiasy i czarny zaczep zamka.
- Skrót rekuperacyjny, uszczelka opadająca i pakiet akustyczny niedostępne w modelu 4.A
- **Naklejanie paneli do 18 mm możliwe do wykonania wyłącznie na drzwiach wzmocnionych z odwrótną przylgą (otwierane do wewnątrz).**

DOPLATY

- wypełnienie płytą wiórową otworową 118 | 145,14
- okł. CPL 0,2 – GRUPA II 54 | 66,42
- pokrycie okleiną Nat. Dąb Satin Biały, Nat. Select Czarną 268 | 329,64
- pokrycie okleiną Nat. Jesion, Dąb 1 50 | 61,50
- pokrycie okleiną Nat. matową: Dąb, Dąb Bianco, Orzech Taupe 100 | 123,00
- pokrycie okleiną Nat. Orzech 180 | 221,40
- podcięcie wentylacyjne lub skrót rekuperacyjny 39 | 47,97
- uszczelka akustyczna opadająca 99 | 121,77
- **PROMOCJA** – pakiet akustyczny 188 | 231,24
- klamka z szyldem (str. 215)

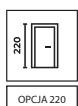

OPCJA 220

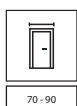

70 - 90

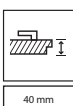

40 mm



DRZWI

WEWNĄTRZLOKALOWE

03-07

→ Wybierz drzwi **w zależności od potrzeb**

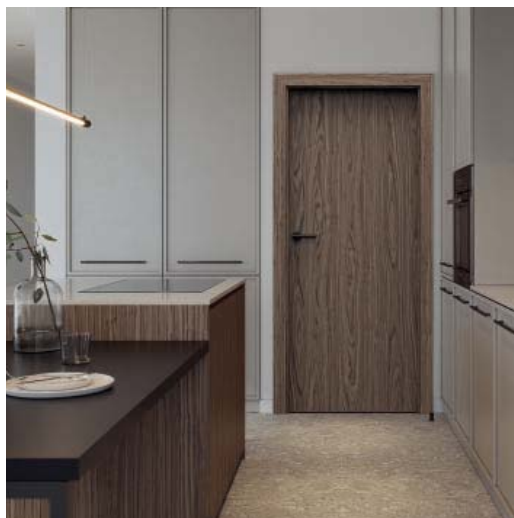

✔ DRZWI PEŁNE

Sprawdzą się w pomieszczeniach, w których dużą rolę odgrywają **prywatność i maksymalne wyciszenie** (np. domowe biuro, sypialnia czy pokój nastolatka).

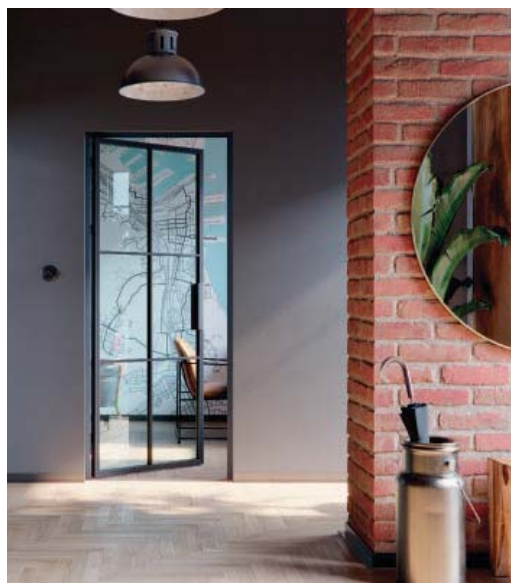

✔ DRZWI PRZESZKLONE

To idealne rozwiązanie w ciemnych pomieszczeniach. Modele drzwi ramiakowych z mniejszymi matowymi przeszkleniami pozwolą zachować prywatność bez rezygnacji z doświetlenia. Z kolei duże przeszklenia nadadzą loftowego charakteru wnętrzu i optycznie powiększą przestrzeń.



✔ DRZWI PERSONALIZOWANE

W naszej ofercie znajdziesz drzwi z bulajem, tablicą magnetyczną, czy lustrem. Ciekawym rozwiązaniem są też drzwi z frezowaniami albo w kolorze Twoich mebli.



WSKAZÓWKA!

Kupuj WYGODNIE w komplecie
skrzydło + ościeżnica + klamka





PORTA VECTOR Premium U, Szary, klamka AZURA

TRWAŁY
KOLORPOWIERZCHNIA
ODPORNĄ
NA ZABRUDZENIAREKOMENDOWANY
DLA ALERGIKÓW
I DZIECITRWAŁE
WYKOŃCZENIEPOWIERZCHNIA
ODPORNĄ
NA SZOROWANIESATYNOWA
GŁADKOŚĆ

VECTOR T



VECTOR A



VECTOR B



VECTOR C

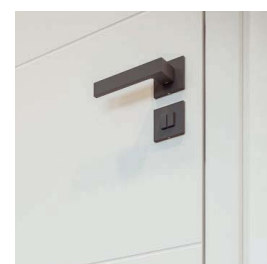

klamka ELEGANTO



zbliżenie na frezowanie



VECTOR E



VECTOR J



VECTOR U



VECTOR V

od 775 | **953,25**
cena skrzydła netto | **brutto (PLN)**

PORTA VECTOR Premium

STANDARD ●●●

KOLORYSTYKA

Lakier UV Premium ◆◆◆◆◆



Lakier UV Premium Plus ◆◆◆◆◆



Skanuj QR kod
i poznaj nasze
promocje



porta.com.pl/promocje

K Uwolnij wyobraźnię! Masz pomysł na własny model?
Możesz wykonać dowolne frezowanie z PORTA KONTRAKT

CENNIK NETTO | BRUTTO PLN (zwróć uwagę na DOPŁATY)

Model*	Lakier UV Premium	Lakier UV Premium Plus
T	775 953,25	920 1 131,60
pozostałe	840 1 033,20	985 1 211,55

* Dotyczy standardowych frezowań.

ZWRÓĆ UWAGĘ

Jeżeli szukasz drzwi przeszkłonych, które będą pasowały do tej kolekcji, zobacz również kolekcję PORTA FOCUS Premium str. 40.

INFORMACJE TECHNICZNE

KONSTRUKCJA SKRZYDŁA

Wypełnienie stanowi „plaster miodu” lub płyta wiórowa wzmocniona wewnętrznym ramakiem (opcja za dopłatą). Całość obłożona jest płytą HDF. Wysokość „220” (modele A, B, C, E, T, U, V, J) zawiera wypełnienie płytą wiórową otworową i trzy zawiasy. Przy opcji „wzmocnienie pod samozamykacz” oraz szerokości „100” wymagany jest 3 zawias.

AKCESORIA

- Drzwi przylgowe: dwa lub trzy zawiasy czopowe standard lub PRIME
- Drzwi bezprzylgowe i z odwrotną przylgą: dwa zawiasy 3D
- Zamek: na klucz zwykły, z blokadą łazienkową lub dostosowany pod wkładkę patentową
- Pochwyty okrągły (do drzwi przesuwnych)

OŚCIEŻNICE patrz str. 188-209.

Rekomendowane ościeżnice przylgowe:

- PORTA SYSTEM **HYDRO PROTECT™** w okleinie Lakierowanej Premium oraz w Lakierze UV Premium Plus
- PORTA SYSTEM w okleinie Lakierowanej Premium oraz w Lakierze UV Premium Plus
- MINIMAX w okleinie Lakierowanej Premium oraz w Lakierze UV Premium Plus

Rekomendowane ościeżnice bezprzylgowe:

- PORTA SYSTEM ELEGANCE **HYDRO PROTECT™** w okleinie Lakierowanej Premium oraz w Lakierze UV Premium Plus
- PORTA SYSTEM ELEGANCE w okleinie Lakierowanej Premium oraz w Lakierze UV Premium Plus
- PORTA SYSTEM ELEGANCE 90 stopni w okleinie Lakierowanej Premium oraz w Lakierze UV Premium Plus
- LEVEL w okleinie Lakierowanej Premium oraz w Lakierze UV Premium Plus

Rekomendowane ościeżnice z odwrotną przylgą:

- PORTA SYSTEM z odwrotną przylgą w okleinie Lakierowanej Premium oraz w Lakierze UV Premium Plus

UWAGI

- Norma PN EN 14351-2:2018-12.
- Możliwość dowolnego zestawienia wymiarów skrzydeł w drzwiach podwójnych.

- Skrzydło podwójne niedostępne z zamkiem magnetycznym.
- W skrzydłach podwójnych bezprzylgowych występują dwa skrzydła czynne i bierne w rozmiarach „60” ÷ „100”.
- Zawiasy PRIME lub zawiasy 3D – pakowane z ościeżnicą.

DOPLATY

- rozmiar „100”	54 66,42
- wysokość skrzydła „220”	182 223,86
- przygotowanie do skrót (maks. 60 mm)	28 34,44
- wypełnienie płytą wiórową otworową	118 145,14
- wypełnienie płytą wiórową pełną	150 184,50
- podcięcie wentylacyjne lub skrót rekuperacyjny	39 47,97
- uszczelka akustyczna opadająca	99 121,77
- PROMOCJA – pakiet akustyczny	188 231,24
- zamek czarny i zawiasy czopowe czarne	22 27,06
- zamek magnetyczny z czółem ze stali nierdzewnej	49 60,27
- zamek magnetyczny czarny i zawiasy czopowe czarne w drzwiach przylg.	65 79,95
- zamek magnetyczny czarny lub biały w drzwiach bezprzylg.	65 79,95
- zamek magnetyczny złoty	85 104,55
- PROMOCJA – pakiet PRIME	bez dopłaty
- skrzydła bezprzylgowe trzeci zawias 3D kolor srebrny, biały, czarny (dopłata do ceny ośc.)	113 138,99
- skrzydła bezprzylgowe trzeci zawias 3D kolor złoty (dopłata do ceny ośc.)	130 159,90
- skrzydła bezprzylgowe zawiasy 3D kolor złoty (dopłata do ceny ośc.)	59 72,57
- odwrotna przylga – dopłata do skrzydła	214 263,22
- odwrotna przylga – trzeci zawias 3D, kolor biały, czarny (dopłata do ceny ośc.)	225 276,75
- odwrotna przylga – trzeci zawias 3D, kolor srebrny (dopłata do ceny ośc.)	193 237,39
- odwrotna przylga – zawiasy 3D, kolor złoty (dopłata do ceny ośc.)	59 72,57
- odwrotna przylga – trzeci zawias 3D, kolor złoty (dopłata do ceny ośc.)	235 289,05
- skrzydła przesuwne – pochwyty podłużny	83 102,09
- skrzydła przesuwne – zamek hakowy z pochwyty bocznymi	179 220,17
- wzmocnienie pod samozamykacz – wymagany 3 zawias	28 34,44
- klamka z szyldem	(str. 215)

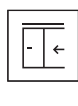
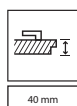
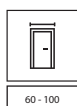
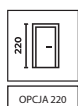



PORTA ART DECO 6, Szałwia, klamka FIORO gunmetal



TRWAŁY KOLOR



POWIERZCHNIA ODPORNA NA ZABRUDZENIA



REKOMENDOWANY DLA ALERGIKÓW I DZIECI



TRWAŁE WYKOŃCZENIE



POWIERZCHNIA ODPORNA NA SZOROWANIE



SATYNOWA GŁADKOŚĆ



model 1



model 2



model 3



model 4



klamka FIORO



zbliżenie na frezowanie model 1, 5, 6, 7

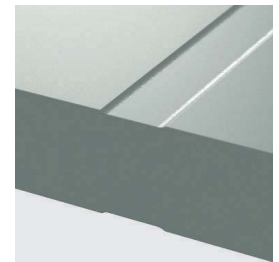

zbliżenie na frezowanie model 2, 3, 4

NOWOŚĆ



model 5

NOWOŚĆ



model 6

NOWOŚĆ



model 7

od 840 | **1 033,20**
cena skrzydła netto | brutto (PLN)

PORTA ART DECO

STANDARD ●●●

KOLORYSTYKA

Lakier UV Premium ◆◆◆◆◇◇



Lakier UV Premium Plus ◆◆◆◆◆◇



CENNIK NETTO | BRUTTO PLN (zwróć uwagę na DOPLATY)

MODELE	Lakier UV Premium	Lakier UV Premium Plus
1-7	840 1 033,20	985 1 211,55

INFORMACJE TECHNICZNE

KONSTRUKCJA SKRZYDŁA

Wypełnienie stanowi „plaster miodu” lub płyta wiórowa wzmocniona wewnętrznym ramiakiem (opcja za dopłatą). Całość obłożona jest płytą HDF. Wysokość „220” zawiera wypełnienie płytą wiórową otworową i trzy zawiasy. Przy opcji „wzmocnienie pod samozamykacz” oraz szerokości „100” wymaganą jest 3 zawias.

AKCESORIA

- Drzwi przylgowe: dwa lub trzy zawiasy czopowe standard lub PRIME
- Drzwi bezprzylgowe i z odwrotną przylgą: dwa zawiasy 3D
- Zamek: na klucz zwykły, z blokadą łazienkową lub dostosowany pod wkładkę patentową
- Pochwyty okrągły (do drzwi przesuwnych)

OŚCIEŻNICE patrz str. 188-209.

Rekomendowane ościeżnice przylgowe:

- PORTA SYSTEM **HYDRO PROTECT™** w okleinie Lakierowanej Premium oraz w Lakierze UV Premium Plus
- PORTA SYSTEM w okleinie Lakierowanej Premium oraz w Lakierze UV Premium Plus
- MINIMAX w okleinie Lakierowanej Premium oraz w Lakierze UV Premium Plus

Rekomendowane ościeżnice bezprzylgowe:

- PORTA SYSTEM ELEGANCE **HYDRO PROTECT™** w okleinie Lakierowanej Premium oraz w Lakierze UV Premium Plus
- PORTA SYSTEM ELEGANCE w okleinie Lakierowanej Premium oraz w Lakierze UV Premium Plus
- PORTA SYSTEM ELEGANCE 90 stopni w okleinie Lakierowanej Premium oraz w Lakierze UV Premium Plus
- LEVEL w okleinie Lakierowanej Premium oraz w Lakierze UV Premium Plus

Rekomendowane ościeżnice z odwrotną przylgą:

- PORTA SYSTEM z odwrotną przylgą w okleinie Lakierowanej Premium oraz w Lakierze UV Premium Plus

UWAGI

- Norma PN EN 14351-2:2018-12.
- Możliwość dowolnego zestawienia wymiarów skrzydeł w drzwiach podwójnych.

- Skrzydło podwójne niedostępne z zamkiem magnetycznym.
- W skrzydłach podwójnych bezprzylgowych występują dwa skrzydła czynne i bierne w rozmiarach 60-100.
- Modele 2 i 5 niedostępne w wersji przesuwnej.
- Zawiasy PRIME lub zawiasy 3D – pakowane z ościeżnicą.

DOPLATY

- rozmiar „100” 54 | 66,42
- wysokość skrzydła „220” 182 | 223,86
- przygotowanie do skrótu (maks. 60 mm) 28 | 34,44
- wypełnienie płytą wiórową otworową 118 | 145,14
- wypełnienie płytą wiórową pełną 150 | 184,50
- podcięcie wentylacyjne lub skrót rekuperacyjny 39 | 47,97
- uszczelka akustyczna opadająca 99 | 121,77
- **PROMOCJA** – pakiet akustyczny 188 | 231,24
- zamek czarny i zawiasy czopowe czarne 22 | 27,06
- zamek magnetyczny z czołem ze stali nierdzewnej 49 | 60,27
- zamek magnetyczny czarny i zawiasy czopowe czarne w drzwiach przylg. 65 | 79,95
- zamek magnetyczny czarny lub biały w drzwiach bezprzylg. 65 | 79,95
- zamek magnetyczny złoty 85 | 104,55
- **PROMOCJA** – pakiet PRIME bez dopłaty
- skrzydła bezprzylgowe trzeci zawias 3D kolor srebrny, biały, czarny (dopłata do ceny ośc.) 113 | 138,99
- skrzydła bezprzylgowe trzeci zawias 3D kolor złoty (dopłata do ceny ośc.) 130 | 159,90
- skrzydła bezprzylgowe zawiasy 3D kolor złoty (dopłata do ceny ośc.) 59 | 72,57
- odwrotna przylga – dopłata do skrzydła 214 | 263,22
- odwrotna przylga – trzeci zawias 3D, kolor biały, czarny (dopłata do ceny ośc.) 225 | 276,75
- odwrotna przylga – trzeci zawias 3D, kolor srebrny (dopłata do ceny ośc.) 193 | 237,39
- odwrotna przylga – zawiasy 3D, kolor złoty (dopłata do ceny ośc.) 59 | 72,57
- odwrotna przylga – trzeci zawias 3D, kolor złoty (dopłata do ceny ośc.) 235 | 289,05
- skrzydła przesuwne – pochwyty podłużny 83 | 102,09
- skrzydła przesuwne – zamek hakowy z pochwytnymi bocznymi 179 | 220,17
- wzmocnienie pod samozamykacz – wymagany 3 zawias 28 | 34,44
- klamka z szyldem (str. 215)

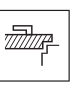
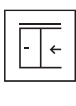
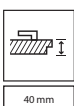
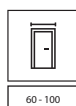
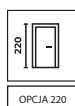

PAKIET
AKUSTYCZNY

OŚCIEŻNICA
HYDRO
PROTECT™



PORTA OSLO 1, Biały, klamka LAGO czarna



TRWAŁY KOLOR



POWIERZCHNIA
ODPORNĄ NA
ZABRUDZENIA



REKOMENDOWANY
DLA ALERGIKÓW
I DZIECI



TRWAŁE
WYKOŃCZENIE



POWIERZCHNIA
ODPORNĄ NA
SZOROWANIE



SATYNOWA
GŁADKOŚĆ



model 1



model 2



model 3



klamka LAGO



zbliżenie na frezowanie
model 1, 2

od 840 | **1 033,20**
cena skrzydła netto | brutto (PLN)

PORTA OSLO

STANDARD ●●●

KOLORYSTYKA

Lakier UV Premium



Lakier UV Premium Plus

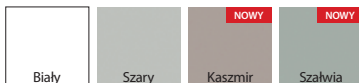

ZWRÓĆ UWAGĘ!

Szukasz drzwi w okleinie naturalnej?
Sprawdź kolekcję NATURA OSLO - str. 118

CENNIK NETTO | BRUTTO PLN (zwróć uwagę na DOPLATY)

Modele	Lakier UV Premium	Lakier UV Premium Plus
1-3	840 1 033,20	985 1 211,55

INFORMACJE TECHNICZNE

KONSTRUKCJA SKRZYDŁA

Wypełnienie stanowi „plaster miodu” lub płyta wiórowa wzmocniona wewnętrznym ramiakiem (opcja za dopłatą). Całość obłożona jest płytą HDF. Wysokość „220” zawiera wypełnienie płytą wiórową otworową i trzy zawiasy. Przy opcji „wzmocnienie pod samozamykacz” oraz szerokości „100” wymagany jest 3 zawias.

AKCESORIA

- Drzwi przylgowe: dwa lub trzy zawiasy czopowe standard lub PRIME
- Drzwi bezprzylgowe i z odwrotną przylgą: dwa zawiasy 3D
- Zamek: na klucz zwykły, z blokadą łazienkową lub dostosowany pod wkładkę patentową
- Pochwyty okrągły (do drzwi przesuwnych)

OŚCIEŻNICE patrz str. 188-209.

Rekomendowane ościeżnice przylgowe:

- PORTA SYSTEM **HYDRO PROTECT™** w okleinie Lakierowanej Premium oraz Lakierze UV Premium Plus
- PORTA SYSTEM w okleinie Lakierowanej Premium oraz w Lakierze UV Premium Plus
- MINIMAX w okleinie Lakierowanej Premium oraz w Lakierze UV Premium Plus

Rekomendowane ościeżnice bezprzylgowe:

- PORTA SYSTEM ELEGANCE **HYDRO PROTECT™** w okleinie Lakierowanej Premium oraz w Lakierze UV Premium Plus
- PORTA SYSTEM ELEGANCE w okleinie Lakierowanej Premium oraz w Lakierze UV Premium Plus
- PORTA SYSTEM ELEGANCE 90 stopni w okleinie Lakierowanej Premium oraz w Lakierze UV Premium Plus
- LEVEL w okleinie Lakierowanej Premium oraz w Lakierze UV Premium Plus

Rekomendowane ościeżnice z odwrotną przylgą:

- PORTA SYSTEM z odwrotną przylgą w okleinie Lakierowanej Premium oraz w Lakierze UV Premium Plus

UWAGI

- Norma PN EN 14351-2:2018-12.
- Możliwość dowolnego zestawienia wymiarów skrzydeł w drzwiach podwójnych.
- Skrzydło podwójne niedostępne z zamkiem magnetycznym.

- W skrzydłach podwójnych bezprzylgowych występują dwa skrzydła czynne i bierne w rozmiarach „60” ÷ „100”.
- Zawiasy PRIME lub zawiasy 3D – pakowane z ościeżnicą.

DOPLATY

- rozmiar „100”	54 66,42
- wysokość skrzydła „220”	182 223,86
- przygotowanie do skrótów (maks. 60 mm)	28 34,44
- wypełnienie płytą wiórową otworową	118 145,14
- wypełnienie płytą wiórową pełną	150 184,50
- podcięcie wentylacyjne	39 47,97
- uszczelka akustyczna opadająca	99 121,77
- PROMOCJA – pakiet akustyczny	188 231,24
- zamek czarny i zawiasy czopowe czarne	22 27,06
- zamek magnetyczny z czołem ze stali nierdzewnej	49 60,27
- zamek magnetyczny czarny i zawiasy czopowe czarne w drzwiach przylg.	65 79,95
- zamek magnetyczny czarny lub biały w drzwiach bezprzylg.	65 79,95
- zamek magnetyczny złoty	85 104,55
- PROMOCJA – pakiet PRIME	bez dopłaty
- skrzydła bezprzylgowe trzeci zawias 3D kolor srebrny, biały, czarny (dopłata do ceny ośc.)	113 138,99
- skrzydła bezprzylgowe trzeci zawias 3D kolor złoty (dopłata do ceny ośc.)	130 159,90
- skrzydła bezprzylgowe zawiasy 3D kolor złoty (dopłata do ceny ośc.)	59 72,57
- odwrotna przylga – dopłata do skrzydła	214 263,22
- odwrotna przylga – trzeci zawias 3D, kolor biały, czarny (dopłata do ceny ośc.)	225 276,75
- odwrotna przylga – trzeci zawias 3D, kolor srebrny (dopłata do ceny ośc.)	193 237,39
- odwrotna przylga – zawiasy 3D, kolor złoty (dopłata do ceny ośc.)	59 72,57
- odwrotna przylga – trzeci zawias 3D, kolor złoty (dopłata do ceny ośc.)	235 289,05
- skrzydła przesuwne – pochwyty podłużny	83 102,09
- skrzydła przesuwne – zamek hakowy z pochwytyami bocznymi	179 220,17
- wzmocnienie pod samozamykacz – wymagany 3 zawias	28 34,44
- klamka z sztyldem	(str. 215)

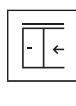
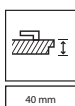
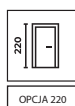

PAKIET
AKUSTYCZNY

OŚCIEŻNICA
HYDRO
PROTECT™



PORTA FOCUS Premium 4.A, Biały, klamka ELEGANTO czarna



TRWAŁY
KOLOR



POWIERZCHNIA
ODPORNĄ NA
ZABRUDZENIA



REKOMENDOWANY
DLA ALERGIKÓW
I DZIECI



BEZPIECZNA
SZYBA
LAMINOWANA



POWIERZCHNIA
ODPORNĄ NA
SZOROWANIE



SATYNOWA
GŁADKOŚĆ

modele z szybą



PORTA FOCUS
model 4.A



PORTA FOCUS
model 4.B



PORTA FOCUS
model 4.C



klamka FIUMO



łączenie z szybą „na kant”
skrzydło bezprzylgowe

modele pełne



PORTA FOCUS
model 5.A



PORTA FOCUS
model 5.B



PORTA FOCUS
model 5.C



łączenie z szybą „na kant”
skrzydło przylgowe

KOLORYSTYKA

Lakier UV Premium ◆◆◆◆◇



Biały

Lakier UV Premium Plus ◆◆◆◆◇



Biały

CENNIK NETTO | BRUTTO PLN (zwróć uwagę na DOPLATY)

Modele	Lakier UV Premium	Lakier UV Premium Plus
4.A	1289 1 585,47	1434 1 763,82
4.B	1415 1 740,45	1560 1 918,80
4.C	1349 1 659,27	1494 1 837,62
5.A, 5.B, 5.C	840 1 033,20	985 1 211,55

INFORMACJE TECHNICZNE

KONSTRUKCJA SKRZYDŁA

Wypełnienie stanowi „plaster miodu” lub płyta wiórowa (opcja za dopłatą).
Całość obłożona jest płytą HDF. Przy opcji szerokości „100” wymagany jest 3 zawias.

WYKOŃCZENIE

Modele przeszklone z szybą laminowaną bezpieczną o gr. 8 mm matową.
Model 4.A możliwy do zamówienia z szybą czarną.

AKCESORIA

- Drzwi przylgowe: dwa lub trzy zawiasy czopowe standard lub PRIME
- Drzwi bezprzylgowe i z odwrotną przylgą: dwa zawiasy 3D
- Zamek: na klucz zwykły, z blokadą wc, dostosowany pod wkładkę patentową

OŚCIEŻNICE patrz str. 188-209.

Rekomendowane ościeżnice przylgowe:

- PORTA SYSTEM **HYDRO PROTECT™**
- PORTA SYSTEM
- MINIMAX

Rekomendowane ościeżnice bezprzylgowe:

- PORTA SYSTEM ELEGANCE **HYDRO PROTECT™**
- PORTA SYSTEM ELEGANCE
- PORTA SYSTEM ELEGANCE 90 stopni
- LEVEL

Rekomendowane ościeżnice z odwrotną przylgą:

- PORTA SYSTEM z odwrotną przylgą

UWAGI

- Norma PN EN 14351-2:2018-12.
- Możliwość dowolnego zestawienia wymiarów skrzydeł w drzwiach podwójnych.
- Skrzydło podwójne niedostępne z zamkiem magnetycznym.
- W skrzydłach podwójnych bezprzylgowych występują dwa skrzydła czynne i bierne w rozmiarach „60”-„100”.
- Stały wymiar szyb, model 4.A.

- W wykonaniu z odwrotną przylgą niedostępne podcięcie wentylacyjne (dotyczy modeli 4.B, 4.C).
- Model 4.B dostępny jedynie z wypełnieniem płytą wiórową otworową (bez dodatkowej dopłaty).
- Zawiasy PRIME lub zawiasy 3D – pakowane z ościeżnicą.

DOPLATY

- rozmiar „100”	54 66,42
- przygotowanie do skrótu (maks. 60 mm)	28 34,44
- wypełnienie płytą wiórową otworową	118 145,14
- wypełnienie płytą wiórową pełną	150 184,50
- podcięcie wentylacyjne	39 47,97
- uszczelka akustyczna opadająca (modele z gr. 5)	99 121,77
- PROMOCJA – pakiet akustyczny (modele z gr. 5)	188 231,24
- czarna szyba – model 4.A	172 211,56
- zamek czarny i zawiasy czopowe czarne	22 27,06
- zamek magnetyczny z czolem ze stali nierdzewnej	49 60,27
- zamek magnetyczny czarny i zawiasy czopowe czarne w drzwiach przylg.	65 79,95
- zamek magnetyczny czarny lub biały w drzwiach bezprzylg.	65 79,95
- zamek magnetyczny złoty	85 104,55
- PROMOCJA – pakiet PRIME	bez dopłaty
- skrzydła bezprzylgowe trzeci zawias 3D kolor srebrny, biały, czarny (dopłata do ceny ośc.)	113 138,99
- skrzydła bezprzylgowe trzeci zawias 3D kolor złoty (dopłata do ceny ośc.)	130 159,90
- skrzydła bezprzylgowe zawiasy 3D kolor złoty (dopłata do ceny ośc.)	59 72,57
- odwrotna przylga – dopłata do skrzydła	214 263,22
- odwrotna przylga – trzeci zawias 3D, kolor biały, czarny (dopłata do ceny ośc.)	225 276,75
- odwrotna przylga – trzeci zawias 3D, kolor srebrny (dopłata do ceny ośc.)	193 237,39
- odwrotna przylga – zawiasy 3D, kolor złoty (dopłata do ceny ośc.)	59 72,57
- odwrotna przylga – trzeci zawias 3D, kolor złoty (dopłata do ceny ośc.)	235 289,05
- skrzydła przesuwne – pochwyty podłużny	83 102,09
- skrzydła przesuwne – zamek hakowy z pochwyty bocznymi	179 220,17
- klamka z szyldem	(str. 215)

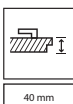
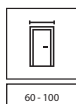



PORTA DUO 4.0, Kaszmir z Dębem Matowym Ciemnym, klamka FIORO czarny



TRWAŁY
KOLOR



POWIERZCHNIA
ODPORNĄ
NA ZABRUDZENIA



REKOMENDOWANY
DLA ALERGIKÓW
I DZIECI



POWIERZCHNIA
ODPORNĄ
NA SZOROWANIE



model 4.0



model 4.A



klamka ELEGANTO, model 4.A

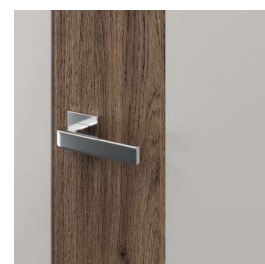

klamka ELEGANTO, model 4.0



model 4.0



model 4.A

od 1165 | **1 432,95**
cena skrzydła netto | brutto (PLN)

PORTA DUO

PREMIUM ●●●

KOLORYSTYKA PANELU SZEROKIEGO

Lakier UV Premium Plus ◆◆◆◆◆◆◆◇

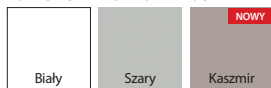

KOLORYSTYKA PANELU WĄSKIEGO

Okleina Portadecor ◆◆◆◆◆◆◆◇



Portalamino ◆◆◆◆◆◆◆◇

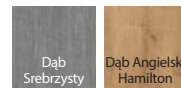

Okleina Portaperfect 3D ◆◆◆◆◆◆◆◇

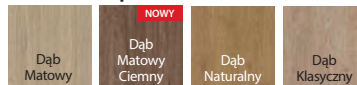

Okleina Naturalna ◆◆◆◆◆◆◆◇



Okleina Naturalna Dąb Satin ◆◆◆◆◆◆◆◇



CENNIK NETTO | BRUTTO PLN (zwróć uwagę na DOPLĄTY)

PORTA DUO	Portadecor	Portaperfect 3D	Okł. Naturalna Dąb	Okł. Naturalna Dąb Satin
4.0	1165 1 432,95	1265 1 555,95	1389 1 708,47	1450 1 783,50
4.A	1289 1 585,47	1389 1 708,47	1515 1 863,45	1575 1 937,25

INFORMACJE TECHNICZNE

KONSTRUKCJA SKRZYDŁA

Wypełnienie stanowi płyta wiórowa otworowa. Przygotowanie do skrótu w modelu 4.0 maksymalnie 60 mm. Przy opcji szerokości „100” wymagany jest 3 zawias.

WYKOŃCZENIE

Skrzydło składa się z: części szerokiej lakierowanej oraz panelu wąskiego, pokrytego okleiną naturalną lub syntetyczną. Wzór przeszklony z szybą matową hartowaną lub czarną laminowaną bezpieczną (opcja za dopłatą) o grubości 8 mm, która stanowi element konstrukcyjny skrzydła. Część lakierowana – satynowana gładka powierzchnia lakieru uzyskana dzięki technologii lakierowania UV. Część w okleinie naturalnej - zabezpieczona jest ekologicznymi lakierami wodnymi, utwardzone w technologii UV (półmat).

AKCESORIA

- Dwa zawiasy 3D
- Zamek na klucz zwykły, z blokadą łazienkową, dostosowany pod wkładkę patentową

OŚCIEŻNICE patrz str. 188-209.

- PORTA SYSTEM ELEGANCE **HYDRO PROTECT™** w Lakierze UV Premium Plus
- PORTA SYSTEM ELEGANCE w Lakierze UV Premium Plus lub kolorze panelu wąskiego
- PORTA SYSTEM ELEGANCE 90 stopni w Lakierze UV Premium Plus lub kolorze panelu wąskiego
- LEVEL w Lakierze UV Premium Plus

UWAGI

- Norma PN EN 14351-2:2018-12.
- Możliwość dowolnego zestawienia wymiarów skrzydeł w drzwiach podwójnych.
- Skrzydło podwójne niedostępne z zamkiem magnetycznym.
- W skrzydłach podwójnych bezprzylgowych występują dwa skrzydła czynne i bierne w rozmiarach „60” ÷ „100”.
- Model 4.A możliwy do zamówienia z szybą czarną
- Stały wymiar szyb, model 4.A.
- Zawiasy pakowane z ościeżnicą.

DOPLĄTY

- rozmiar „100” 54 | 66,42
- podcięcie wentylacyjne 39 | 47,97
- uszczelka akustyczna opadająca - model 4.0 99 | 121,77
- czarna szyba – model 4.A 172 | 211,56
- zamek magnetyczny z czołem ze stali nierdzewnej 49 | 60,27
- zamek magnetyczny czarny lub biały 65 | 79,95
- zamek magnetyczny złoty 85 | 104,55
- trzeci zawias 3D kolor srebrny, biały, czarny (dopłata do ceny ośc.) 113 | 138,99
- trzeci zawias 3D kolor złoty (dopłata do ceny ośc.) 130 | 159,90
- zawiasy 3D kolor złoty (dopłata do ceny ośc.) 59 | 72,57
- klamka z szyldem (str. 215)

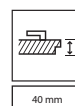
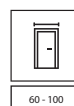

OŚCIEŻNICA
**HYDRO
PROTECT™**



PORTA DESIRE 6, Biały, klamka FIORO złoty mat



TRWAŁY KOLOR



POWIERZCHNIA
ODPORNA NA
ZABRUDZENIA



DETAL MA
ZNACZENIE



REKOMENDOWANY
DLA ALERGIKÓW
I DZIECI



TRWAŁE
WYKOŃCZENIE



POWIERZCHNIA
ODPORNA
NA SZOROWANIE



model 1



model 2



model 3



model 4



intarsja srebrna, model 3



intarsja czarna, model 3



intarsja złota, model 3

NOWOŚĆ



model 5

NOWOŚĆ



model 6

od 1038 | **1 276,74**
cena skrzydła netto | brutto (PLN)

PORTA DESIRE

STANDARD ●●●

KOLORYSTYKA

Lakier UV Premium Plus

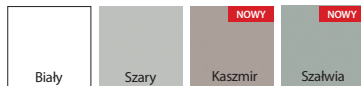

CENNIK NETTO | BRUTTO PLN (zwróć uwagę na DOPŁATY)

Modele	Lakier UV Premium Plus
1	1038 1 276,74
2 - 6	1149 1 413,27

INFORMACJE TECHNICZNE

KONSTRUKCJA SKRZYDŁA

Wypełnienie stanowi płyta wiórowa otworowa wzmocniona wewnętrznym ramiakiem. Całość obłożona jest płytą HDF. Wysokość „220” zawiera trzy zawiasy. Przy opcji szerokości „100” wymagany jest 3 zawias. Przygotowanie do skrótu maksymalnie 60 mm.

WYKOŃCZENIE

Model 3, 4, 5 i 6 z intarsjami (intarsje w kolorze srebrnym, złotym lub czarnym).

AKCESORIA

- Drzwi przylgowe: trzy zawiasy czopowe standard lub PRIME
- Drzwi bezprzylgowe i z odwrotną przylgą: dwa zawiasy 3D
- Zamek z czołem srebrny lub złoty połysk: na klucz zwykły, z blokadą łazienkową lub dostosowany pod wkładkę patentową

OŚCIEŻNICE patrz str. 188-209.

Rekomendowane ościeżnice przylgowe:

- PORTA SYSTEM **HYDRO PROTECT™** w Lakierze UV Premium Plus
- PORTA SYSTEM w Lakierze UV Premium Plus
- MINIMAX w Lakierze UV Premium Plus

Rekomendowane ościeżnice bezprzylgowe:

- PORTA SYSTEM ELEGANCE **HYDRO PROTECT™** w Lakierze UV Premium Plus
- PORTA SYSTEM ELEGANCE w Lakierze UV Premium Plus
- PORTA SYSTEM ELEGANCE 90 stopni w Lakierze UV Premium Plus
- LEVEL w Lakierze UV Premium Plus

Rekomendowane ościeżnice z odwrotną przylgą:

- PORTA SYSTEM z odwrotną przylgą w Lakierze UV Premium Plus

UWAGI

- Norma PN EN 14351-2:2018-12.
- Możliwość dowolnego zestawienia wymiarów skrzydeł w drzwiach podwójnych.
- Skrzydło podwójne niedostępne z zamkiem magnetycznym.
- W skrzydłach podwójnych bezprzylgowych występują dwa skrzydła czynne i bierne w rozmiarach „60” ÷ „100”.
- Zawiasy PRIME lub zawiasy 3D – pakowane z ościeżnicą.
- Skrzydła suwane niedostępne z zamkiem hakowym łazienkowym.

DOPŁATY

- rozmiar „100”	54 66,42
- wysokość skrzydła „220”	182 223,86
- zamiana płyty otworowej na pełną (wysokość „200”)	32 39,36
- podcięcie wentylacyjne	39 47,97
- uszczelka akustyczna opadająca	99 121,77
- zamek czarny i zawiasy czopowe czarne	22 27,06
- zamek magnetyczny z czołem ze stali nierdzewnej	49 60,27
- zamek magnetyczny czarny i zawiasy czopowe czarne w drzwiach przylg.	65 79,95
- zamek magnetyczny czarny lub biały w drzwiach bezprzylg.	65 79,95
- zamek magnetyczny złoty	85 104,55
- skrzydła bezprzylgowe trzeci zawias 3D kolor srebrny, biały, czarny (dopłata do ceny ośc.)	113 138,99
- skrzydła bezprzylgowe trzeci zawias 3D kolor złoty (dopłata do ceny ośc.)	130 159,90
- skrzydła bezprzylgowe zawiasy 3D kolor złoty (dopłata do ceny ośc.)	59 72,57
- odwrotna przylga – dopłata do skrzydła	214 263,22
- odwrotna przylga – trzeci zawias 3D, kolor biały, czarny (dopłata do ceny ośc.)	225 276,75
- odwrotna przylga – trzeci zawias 3D, kolor srebrny (dopłata do ceny ośc.)	193 237,39
- odwrotna przylga – zawiasy 3D, kolor złoty (dopłata do ceny ośc.)	59 72,57
- odwrotna przylga – trzeci zawias 3D, kolor złoty (dopłata do ceny ośc.)	235 289,05
- skrzydła przesuwne – pochwyt podłużny	83 102,09
- skrzydła przesuwne – zamek hakowy z pochwytami bocznymi	179 220,17
- klamka z szyldem	(str. 215)

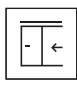
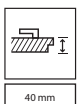
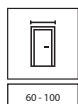
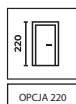



PORTA GRANDE A.1 z szybą ryflowaną, Kaszmir, klamka AZURA złoty



TRWAŁY
KOLOR



POWIERZCHNIA
ODPORNĄ
NA ZABRUDZENIA



REKOMENDOWANY
DLA ALERGIKÓW
I DZIECI



TRWAŁE
WYKOŃCZENIE



BEZPIECZNA
SZYBA
LAMINOWANA



model A.0



model A.1



model B.0



model B.3



klamka AZURA, szyba ryflowana
w modelu A.1



lustro - opcja dostępna
w modelu A.1



model C.0



model D.0



model G.4, szyba matowa



model G.4, szyba czarna
(opcja za dopłatą)

od 1275 | **1 568,25**
cena skrzydła netto | brutto (PLN)

PORTA GRANDE

PREMIUM ●●●

KOLORYSTYKA

Lakier UV Premium Plus



Skanuj QR kod
i poznaj nasze
promocje



porta.com.pl/promocje

ZWRÓĆ UWAGĘ!

Szukasz drzwi w okleinie naturalnej?
Sprawdź kolekcję NATURA GRANDE - str. 120

CENNIK NETTO | BRUTTO PLN (zwróć uwagę na DOPLATY)

Modele	Lakier UV Premium Plus
A	1275 1 568,25
B, C, D	1369 1 683,87
G	1419 1 745,37

INFORMACJE TECHNICZNE

KONSTRUKCJA SKRZYDŁA

Konstrukcja ramowo-plycinowa. Skrzydła w zależności od wzoru składają się z ramiaków poziomych szyb matowych laminowanych bezpiecznych o grubości 6 mm. Plyciny o grubości 6 mm, w modelu A.0 12 mm. Przygotowanie do skrótu maksymalnie 60 mm. Przy opcji szerokości „100” wymagany jest 3 zawias.

WYKOŃCZENIE

Model A.1 możliwy do wykonania z lustrem na jedną lub na dwie strony. Przy wyborze skrzydła z lustrem na jedną stronę z drugiej znajduje się płyta płaska. Możliwość zmiany szyby na przezroczystą hartowaną 6 mm lub w modelu A.1 za dopłatą na szybę ryflowaną hartowaną 6 mm.

AKCESORIA

- Drzwi przylgowe: trzy zawiasy czopowe standard lub PRIME
- Drzwi bezprzylgowe i z odwrótną przylgą: dwa zawiasy 3D
- Zamek z czołem srebrny lub złoty połysk: na klucz zwykły, z blokadą łazienkową lub dostosowany pod wkładkę patentową
- Pochwyty okrągły (do drzwi przesuwanych)

OŚCIEŻNICE patrz str. 188-209.

Rekomendowane ościeżnice przylgowe:

- PORTA SYSTEM **HYDRO PROTECT™** w Lakierze UV Premium Plus
- PORTA SYSTEM w Lakierze UV Premium Plus
- MINIMAX w Lakierze UV Premium Plus

Rekomendowane ościeżnice bezprzylgowe:

- PORTA SYSTEM ELEGANCE **HYDRO PROTECT™** w Lakierze UV Premium Plus
- PORTA SYSTEM ELEGANCE w Lakierze UV Premium Plus
- PORTA SYSTEM ELEGANCE 90 stopni w Lakierze UV Premium Plus
- LEVEL w Lakierze UV Premium Plus

Rekomendowane ościeżnice z odwrótną przylgą:

- PORTA SYSTEM z odwrótną przylgą w Lakierze UV Premium Plus

UWAGI

- Norma PN EN 14351-2:2018-12.
- Możliwość dowolnego zestawienia wymiarów skrzydeł w drzwiach podwójnych.
- Skrzydło podwójne niedostępne z zamkiem magnetycznym.
- W skrzydłach podwójnych bezprzylgowych występują dwa skrzydła czynne i bierne w rozmiarach „60” ÷ „100”.
- Zawiasy PRIME lub zawiasy 3D – pakowane z ościeżnicą.

DOPLATY

- rozmiar „100”	54 66,42
- podcięcie wentylacyjne	39 47,97
- czarna szyba 1 szt. – gr. G	27 33,21
- szyba ryflowana – model A.1	200 246,00
- szyba przezroczysta	bez dopłaty
- lustro na dwie strony	321 394,83
- lustro na jedną stronę	161 198,03
- zamek czarny i zawiasy czopowe czarne	22 27,06
- zamek magnetyczny z czołem ze stali nierdzewnej	49 60,27
- zamek magnetyczny czarny i zawiasy czopowe czarne w drzwiach przylg.	65 79,95
- zamek magnetyczny czarny lub biały w drzwiach bezprzylg.	65 79,95
- zamek magnetyczny złoty	85 104,55
- skrzydła bezprzylgowe trzeci zawias 3D kolor srebrny, biały, czarny (dopłata do ceny ośc.)	113 138,99
- skrzydła bezprzylgowe trzeci zawias 3D kolor złoty (dopłata do ceny ośc.)	130 159,90
- skrzydła bezprzylgowe zawiasy 3D kolor złoty (dopłata do ceny ośc.)	59 72,57
- odwrótna przylga – dopłata do skrzydła	214 263,22
- odwrótna przylga – trzeci zawias 3D, kolor biały, czarny (dopłata do ceny ośc.)	225 276,75
- odwrótna przylga – trzeci zawias 3D, kolor srebrny (dopłata do ceny ośc.)	193 237,39
- odwrótna przylga – zawiasy 3D, kolor złoty (dopłata do ceny ośc.)	59 72,57
- odwrótna przylga – trzeci zawias 3D, kolor złoty (dopłata do ceny ośc.)	235 289,05
- skrzydła przesuwne – pochwyty podłużny	83 102,09
- skrzydła przesuwne – zamek hakowy z pochwytyami bocznymi	179 220,17
- klamka z szyldem	(str. 215)

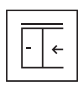
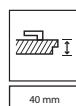
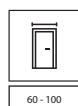
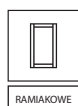



PORTA VERRO V.1, Biały, listwa ozdobna LINEO przy ościeżnicy, klamka LAGO złoty mat



TRWAŁY
KOLOR



POWIERZCHNIA
ODPORNĄ
NA ZABRUDZENIA



REKOMENDOWANY
DLA ALERGIKÓW
I DZIECI



TRWAŁE
WYKOŃCZENIE



BEZPIECZNA
SZYBA
LAMINOWANA



DETAL MA
ZNACZENIE



model V.1



model V.2



klamka LAGO



zbliżenie na szpros



zastosowanie drzwi z listwą ozdobną LINEO

ZWRÓĆ UWAGĘ!

Jeżeli szukasz drzwi pełnych, które będą pasowały do tej kolekcji, zobacz również kolekcję PORTA GRANDE modele A.0, C.0, str. 46.

od 1450 | **1 783,50**
cena skrzydła netto | brutto (PLN)

PORTA VERRO

PREMIUM ●●●

KOLORYSTYKA

Lakier UV Premium Plus



POLECAMY!

Sprawdź jak w prosty sposób możesz nadać drzwiom nowego charakteru!
Zadbaj o detale i sprawdź listwy ozdobne do ościeżnicy - str. 230



CENNIK NETTO | BRUTTO PLN (zwróć uwagę na DOPLATY)

MODELE	Lakier UV Premium Plus
V.1	1450 1 783,50
V.2	1470 1 808,10

INFORMACJE TECHNICZNE

KONSTRUKCJA SKRZYDŁA

Konstrukcja ramowo-płycinowa. Skrzydła w zależności od wzoru składają się z ramiaków poziomych i szyby matowej laminowanej bezpiecznej o grubości 6 mm. Płycina w modelu V.2 o grubości 6 mm. Szprosy o szerokości 30 mm. Przygotowanie do skrótów maksymalnie 60 mm. Przy opcji szerokości „100” wymagany jest 3 zawias.

WYKOŃCZENIE

Model V.1 możliwy do wykonania z lustrem na jedną lub na dwie strony. Przy wyborze skrzydła z lustrem na jedną stronę z drugiej znajduje się płyta płaska. Możliwość zmiany szyby na przezroczystą hartowaną 6 mm.

AKCESORIA

- Drzwi przylgowe: trzy zawiasy czopowe standard lub PRIME
- Drzwi bezprzylgowe i z odwrotną przylgą: dwa zawiasy 3D
- Zamek z czołem srebrny lub złoty polysk: na klucz zwykły, z blokadą łazienkową lub dostosowany pod wkładkę patentową
- Pochwyty okrągły (do drzwi przesuwnych)

OŚCIEŻNICE patrz str. 188-209.

Rekomendowane ościeżnice przylgowe:

- PORTA SYSTEM **HYDRO PROTECT™** w Lakierze UV Premium Plus
- PORTA SYSTEM w Lakierze UV Premium Plus
- MINIMAX w Lakierze UV Premium Plus

Rekomendowane ościeżnice bezprzylgowe:

- PORTA SYSTEM ELEGANCE **HYDRO PROTECT™** w Lakierze UV Premium Plus
- PORTA SYSTEM ELEGANCE w Lakierze UV Premium Plus
- PORTA SYSTEM ELEGANCE 90 stopni w Lakierze UV Premium Plus
- LEVEL w Lakierze UV Premium Plus

Rekomendowane ościeżnice z odwrotną przylgą:

- PORTA SYSTEM z odwrotną przylgą w Lakierze UV Premium Plus

UWAGI

- Norma PN EN 14351-2:2018-12.
- Możliwość dowolnego zestawienia wymiarów skrzydeł w drzwiach podwójnych.
- Skrzydło podwójne niedostępne z zamkiem magnetycznym.
- W skrzydłach podwójnych bezprzylgowych występują dwa skrzydła czynne i bierne w rozmiarach „60” ÷ „100”.
- Zawiasy PRIME lub zawiasy 3D – pakowane z ościeżnicą.

DOPLATY

- rozmiar „100”	54 66,42
- podcięcie wentylacyjne	39 47,97
- szyba przezroczysta	bez dopłaty
- lustro na jedną stronę	161 198,03
- lustro na dwie strony	321 394,83
- zamek czarny i zawiasy czopowe czarne	22 27,06
- zamek magnetyczny z czołem ze stali nierdzewnej	49 60,27
- zamek magnetyczny czarny i zawiasy czopowe czarne w drzwiach przylg.	65 79,95
- zamek magnetyczny czarny lub biały w drzwiach bezprzylg.	65 79,95
- zamek magnetyczny złoty	85 104,55
- skrzydła bezprzylgowe trzeci zawias 3D kolor srebrny, biały, czarny (dopłata do ceny ośc.)	113 138,99
- skrzydła bezprzylgowe trzeci zawias 3D kolor złoty (dopłata do ceny ośc.)	130 159,90
- skrzydła bezprzylgowe zawiasy 3D kolor złoty (dopłata do ceny ośc.)	59 72,57
- odwrotna przylga – dopłata do skrzydła	214 263,22
- odwrotna przylga – trzeci zawias 3D, kolor biały, czarny (dopłata do ceny ośc.)	225 276,75
- odwrotna przylga – trzeci zawias 3D, kolor srebrny (dopłata do ceny ośc.)	193 237,39
- odwrotna przylga – zawiasy 3D, kolor złoty (dopłata do ceny ośc.)	59 72,57
- odwrotna przylga – trzeci zawias 3D, kolor złoty (dopłata do ceny ośc.)	235 289,05
- skrzydła przesuwne – pochwyty podłużny	83 102,09
- skrzydła przesuwne – zamek hakowy z pochwytyami bocznymi	179 220,17
- klamka z szyldem	(str. 215)

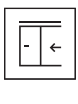
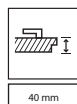
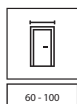
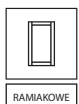



PORTA IMPERIAL I.1, Kaszmir, listwa ozdobna IMPERIAL przy ościeżnicy, klamka MODERNO czarny



TRWAŁY
KOLOR



POWIERZCHNIA
ODPORNĄ
NA ZABRUDZENIA



REKOMENDOWANY
DLA ALERGIKÓW
I DZIECI



TRWAŁE
WYKOŃCZENIE



DETAL MA
ZNACZENIE



model I.1



model I.2



model I.3

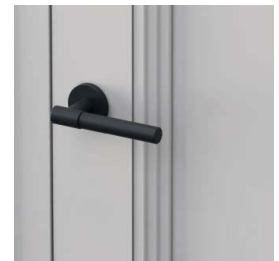

klamka MODERNO



elegancka ozdobna ramka



zastosowanie drzwi z listwą
ozdobną IMPERIAL

od 1550 | **1 906,50**
cena skrzydła netto | **brutto (PLN)**

PORTA IMPERIAL

PREMIUM ●●●

KOLORYSTYKA

Lakier UV Premium Plus



POLECAMY!

Sprawdź jak w prosty sposób możesz nadać drzwiom nowego charakteru! Zadbaj o detale i sprawdź listwy ozdobne do ościeżnicy - str. 230



CENNIK NETTO | BRUTTO PLN (zwróć uwagę na DOPLATY)

MODELE	Lakier UV Premium Plus
I.1	1550 1 906,50
I.2	1650 2 029,50
I.3	1750 2 152,50

INFORMACJE TECHNICZNE

KONSTRUKCJA SKRZYDŁA

Konstrukcja ramowo-płycinowa. Skrzydła posiadają płyciny o grubości 6 mm oraz ramki ozdobne. Przygotowanie do skrótu maksymalnie 60 mm. Przy opcji szerokości „100” wymagany jest 3 zawias.

AKCESORIA

- Drzwi przylgowe: trzy zawiasy czopowe standard lub PRIME
- Drzwi bezprzylgowe i z odwrotną przylgą: dwa zawiasy 3D
- Zamek z czołem srebrny lub złoty połysk: na klucz zwykły, z blokadą łazienkową lub dostosowany pod wkładkę patentową
- Pochwyty okrągły (do drzwi przesuwnych)

OŚCIEŻNICE patrz str. 188-209.

Rekomendowane ościeżnice przylgowe:

- PORTA SYSTEM **HYDRO PROTECT™** w Lakierze UV Premium Plus
- PORTA SYSTEM w Lakierze UV Premium Plus
- MINIMAX w Lakierze UV Premium Plus

Rekomendowane ościeżnice bezprzylgowe:

- PORTA SYSTEM ELEGANCE **HYDRO PROTECT™** w Lakierze UV Premium Plus
- PORTA SYSTEM ELEGANCE w Lakierze UV Premium Plus
- PORTA SYSTEM ELEGANCE 90 stopni w Lakierze UV Premium Plus
- LEVEL w Lakierze UV Premium Plus

Rekomendowane ościeżnice z odwrotną przylgą:

- PORTA SYSTEM z odwrotną przylgą w Lakierze UV Premium Plus

UWAGI

- Norma PN EN 14351-2:2018-12.
- Możliwość dowolnego zestawienia wymiarów skrzydeł w drzwiach podwójnych.
- Skrzydło podwójne niedostępne z zamkiem magnetycznym.
- W skrzydłach podwójnych bezprzylgowych występują dwa skrzydła czynne i bierne w rozmiarach „60” ÷ „100”.
- Zawiasy PRIME lub zawiasy 3D – pakowane z ościeżnicą.

DOPLATY

- rozmiar „100”	54 66,42
- podcięcie wentylacyjne	39 47,97
- zamek czarny i zawiasy czopowe czarne	22 27,06
- zamek magnetyczny z czołem ze stali nierdzewnej	49 60,27
- zamek magnetyczny czarny i zawiasy czopowe czarne w drzwiach przylg.	65 79,95
- zamek magnetyczny czarny lub biały w drzwiach bezprzylg.	65 79,95
- zamek magnetyczny złoty	85 104,55
- skrzydła bezprzylgowe trzeci zawias 3D kolor srebrny, biały, czarny (dopłata do ceny ośc.)	113 138,99
- skrzydła bezprzylgowe trzeci zawias 3D kolor złoty (dopłata do ceny ośc.)	130 159,90
- skrzydła bezprzylgowe zawiasy 3D kolor złoty (dopłata do ceny ośc.)	59 72,57
- odwrotna przylga – dopłata do skrzydła	214 263,22
- odwrotna przylga – trzeci zawias 3D, kolor biały, czarny (dopłata do ceny ośc.)	225 276,75
- odwrotna przylga – trzeci zawias 3D, kolor srebrny (dopłata do ceny ośc.)	193 237,39
- odwrotna przylga – zawiasy 3D, kolor złoty (dopłata do ceny ośc.)	59 72,57
- odwrotna przylga – trzeci zawias 3D, kolor złoty (dopłata do ceny ośc.)	235 289,05
- skrzydła przesuwne – pochwyt podłużny	83 102,09
- skrzydła przesuwne – zamek hakowy z pochwytami bocznymi	179 220,17
- klamka z szyldem	(str. 215)

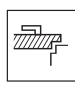
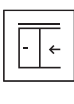
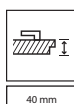
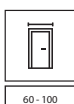
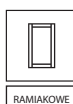



PORTA ORNATO O.1, Szary, listwa ozdobna ORNATO przy ościeżnicy, klamka LUNGO czarny



TRWAŁY
KOLOR



POWIERZCHNIA
ODPORNĄ
NA ZABRUDZENIA



REKOMENDOWANY
DLA ALERGIKÓW
I DZIECI



TRWAŁE
WYKOŃCZENIE



DETAL MA
ZNACZENIE



model O.1



model O.2



klamka LUNGO



elegancka ozdobna ramka



zastosowanie drzwi z listwą
ozdobną ORNATO

od 1550 | **1 906,50**
cena skrzydła netto | brutto (PLN)

PORTA ORNATO

PREMIUM ●●●

KOLORYSTYKA

Lakier UV Premium Plus ◆◆◆◆◆◆◆◆



POLECAMY!

Sprawdź jak w prosty sposób możesz nadać drzwiom nowego charakteru! Zadbaj o detale i sprawdź listwy ozdobne do ościeżnicy - str. 230



CENNIK NETTO | BRUTTO PLN (zwróć uwagę na DOPLATY)

MODELE	Lakier UV Premium Plus
O.1	1550 1 906,50
O.2	1650 2 029,50

INFORMACJE TECHNICZNE

KONSTRUKCJA SKRZYDŁA

Konstrukcja ramowo-płycinowa. Skrzydła posiadają płyciny o grubości 6 mm oraz ramki ozdobne. Przygotowanie do skrótu maksymalnie 60 mm. Przy opcji szerokości „100” wymagany jest 3 zawias.

AKCESORIA

- Drzwi przylgowe: trzy zawiasy czopowe standard lub PRIME
- Drzwi bezprzylgowe i z odwrotną przylgą: dwa zawiasy 3D
- Zamek z czołem srebrny lub złoty połysk: na klucz zwykły, z blokadą łazienkową lub dostosowany pod wkładkę patentową
- Pochwyty okrągły (do drzwi przesuwnych)

OŚCIEŻNICE patrz str. 188-209.

Rekomendowane ościeżnice przylgowe:

- PORTA SYSTEM **HYDRO PROTECT™** w Lakierze UV Premium Plus
- PORTA SYSTEM w Lakierze UV Premium Plus
- MINIMAX w Lakierze UV Premium Plus

Rekomendowane ościeżnice bezprzylgowe:

- PORTA SYSTEM ELEGANCE **HYDRO PROTECT™** w Lakierze UV Premium Plus
- PORTA SYSTEM ELEGANCE w Lakierze UV Premium Plus
- PORTA SYSTEM ELEGANCE 90 stopni w Lakierze UV Premium Plus
- LEVEL w Lakierze UV Premium Plus

Rekomendowane ościeżnice z odwrotną przylgą:

- PORTA SYSTEM z odwrotną przylgą w Lakierze UV Premium Plus

UWAGI

- Norma PN EN 14351-2:2018-12.
- Możliwość dowolnego zestawienia wymiarów skrzydeł w drzwiach podwójnych.
- Skrzydło podwójne niedostępne z zamkiem magnetycznym.
- W skrzydłach podwójnych bezprzylgowych występują dwa skrzydła czynne i bierne w rozmiarach „60” ÷ „100”.
- Zawiasy PRIME lub zawiasy 3D – pakowane z ościeżnicą.

DOPLATY

- rozmiar „100”	54 66,42
- podcięcie wentylacyjne	39 47,97
- zamek czarny i zawiasy czopowe czarne	22 27,06
- zamek magnetyczny z czołem ze stali nierdzewnej	49 60,27
- zamek magnetyczny czarny i zawiasy czopowe czarne w drzwiach przylg.	65 79,95
- zamek magnetyczny czarny lub biały w drzwiach bezprzylg.	65 79,95
- zamek magnetyczny złoty	85 104,55
- skrzydła bezprzylgowe trzeci zawias 3D kolor srebrny, biały, czarny (dopłata do ceny ośc.)	113 138,99
- skrzydła bezprzylgowe trzeci zawias 3D kolor złoty (dopłata do ceny ośc.)	130 159,90
- skrzydła bezprzylgowe zawiasy 3D kolor złoty (dopłata do ceny ośc.)	59 72,57
- odwrotna przylga – dopłata do skrzydła	214 263,22
- odwrotna przylga – trzeci zawias 3D, kolor biały, czarny (dopłata do ceny ośc.)	225 276,75
- odwrotna przylga – trzeci zawias 3D, kolor srebrny (dopłata do ceny ośc.)	193 237,39
- odwrotna przylga – zawiasy 3D, kolor złoty (dopłata do ceny ośc.)	59 72,57
- odwrotna przylga – trzeci zawias 3D, kolor złoty (dopłata do ceny ośc.)	235 289,05
- skrzydła przesuwne – pochwyty podłużny	83 102,09
- skrzydła przesuwne – zamek hakowy z pochwytnymi bocznymi	179 220,17
- klamka z szyldem	(str. 215)

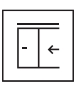
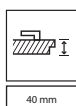
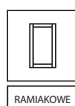



PORTA FACTOR 3, Biały, klamka ORGANIC czarny struktura



TRWAŁY
KOLOR



REKOMENDOWANY
DLA ALERGIKÓW
I DZIECI



model 0



model 1



model 2

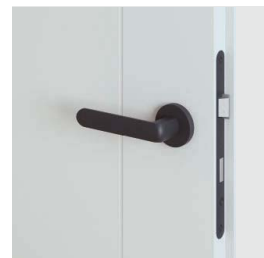

klamka ORGANIC



zbliżenie na frezowanie



model 3



model 4

od 525 | **645,75**
cena skrzydła netto | brutto (PLN)

PORTA FACTOR

ECONOMIC ●○○

KOLORYSTYKA

Lakier UV Standard ◆◆◆◆◆



Biały

CENNIK NETTO | BRUTTO PLN (zwróć uwagę na DOPŁATY)

MODELE	Lakier UV Standard
0	525 645,75
1-4	629 773,67

INFORMACJE TECHNICZNE

KONSTRUKCJA SKRZYDŁA

Wypełnienie stanowi „plaster miodu” lub płyta wiórowa wzmocniona wewnętrznym ramiakiem (opcja za dopłatą). Całość obłożona jest płytą HDF. Wypełnienie płyta wiórowa zawiera przygotowanie do skrótów w standardzie. Rozmiar „110” dostępny tylko z wypełnieniem płytą wiórową. Przy opcji „wzmocnienie pod samozamykacz” oraz szerokości „100” i „110” wymagany jest 3 zawias.

AKCESORIA

- Drzwi przylgowe: dwa lub trzy zawiasy czopowe standard lub PRIME (za dopłatą)
- Drzwi bezprzylgowe, z odwrotną przylgą: dwa zawiasy 3D
- Zamek: na klucz zwykły, z blokadą łazienkową lub dostosowany pod wkładkę patentową
- Pochwyty okrągły (do drzwi przesuwnych)

OŚCIEŻNICE patrz str. 188-209.

Rekomendowane ościeżnice przylgowe:

- PORTA SYSTEM **HYDRO PROTECT™** w Okleinie lakierowanej Premium
- PORTA SYSTEM w Okleinie lakierowanej Premium
- MINIMAX w Okleinie lakierowanej Premium
- STALOWE

Rekomendowane ościeżnice bezprzylgowe:

- PORTA SYSTEM ELEGANCE **HYDRO PROTECT™** w Okleinie lakierowanej Premium
- PORTA SYSTEM ELEGANCE w Okleinie lakierowanej Premium
- PORTA SYSTEM ELEGANCE 90 stopni w Okleinie lakierowanej Premium

Rekomendowane ościeżnice z odwrotną przylgą:

- PORTA SYSTEM z odwrotną przylgą w Okleinie lakierowanej Premium

UWAGI

- Norma PN EN 14351-2:2018-12.
- Możliwość dowolnego zestawienia wymiarów skrzydeł w drzwiach podwójnych.
- Skrzydło podwójne niedostępne z zamkiem magnetycznym.
- W skrzydłach podwójnych bezprzylgowych występują dwa skrzydła czynne i bierne w rozmiarach „60” ± „100”
- Zawiasy PRIME lub zawiasy 3D – pakowane z ościeżnicą.

DOPLATY

- rozmiar „100”, „110”	54 66,42
- przygotowanie do skrótów (maks. 60 mm)	28 34,44
- wypełnienie płytą wiórową otworową	118 145,14
- wypełnienie płytą wiórową pełną	150 184,50
- podcięcie wentylacyjne	39 47,97
- uszczelka akustyczna opadająca	99 121,77
- PROMOCJA – pakiet akustyczny	188 231,24
- zawiasy PRIME (dotyczy dedykowanych ościeżnic)	22 27,06
- zamek PRIME z czołem połysk (srebrny lub złoty)	11 13,53
- zamek czarny i zawiasy czopowe czarne	22 27,06
- zamek magnetyczny z czołem ze stali nierdzewnej	49 60,27
- zamek magnetyczny czarny i zawiasy czopowe czarne w drzwiach przylg.	65 79,95
- zamek magnetyczny czarny lub biały w drzwiach bezprzylg.	65 79,95
- zamek magnetyczny złoty	85 104,55
- skrzydła bezprzylgowe trzeci zawias 3D kolor srebrny, biały, czarny (dopłata do ceny ośc.)	113 138,99
- skrzydła bezprzylgowe trzeci zawias 3D kolor złoty (dopłata do ceny ośc.)	130 159,90
- skrzydła bezprzylgowe zawiasy 3D kolor złoty (dopłata do ceny ośc.)	59 72,57
- odwrotna przylga – dopłata do skrzydła	214 263,22
- odwrotna przylga – trzeci zawias 3D, kolor biały, czarny (dopłata do ceny ośc.)	225 276,75
- odwrotna przylga – trzeci zawias 3D, kolor srebrny (dopłata do ceny ośc.)	193 237,39
- odwrotna przylga – zawiasy 3D, kolor złoty (dopłata do ceny ośc.)	59 72,57
- odwrotna przylga – trzeci zawias 3D, kolor złoty (dopłata do ceny ośc.)	235 289,05
- skrzydła przesuwne – pochwyt podłużny	83 102,09
- skrzydła przesuwne – zamek hakowy z pochwytami bocznymi	179 220,17
- wzmocnienie pod samozamykacz – wymagany 3 zawias	28 34,44
- klamka z sztydem	(str. 215)



60 - 110



120 - 200

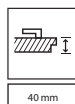

40 mm





PORTA ROYAL A, Biały, klamka FIUMO srebrna



REKOMENDOWANY
DLA ALERGIKÓW
I DZIECI



PORTA ROYAL
model A



LONDYN
model P



LONDYN
model B



LONDYN
model C



PORTA ROYAL
model P



WIEDEŃ
model P



WIEDEŃ
model B



WIEDEŃ
model C

od 540 | **664,20**
cena skrzydła netto | brutto (PLN)

PORTA ROYAL, LONDYN, WIEDEŃ

ECONOMIC ●○○

KOLORYSTYKA PORTA ROYAL, LONDYN

Lakier Premium ♥♥♥♥◇◇



Wykończenie dostępne w kolekcji LONDYN i ROYAL
- gładka powierzchnia



LONDYN, WIEDEŃ
słój drewna

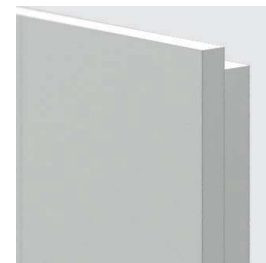

LONDYN, ROYAL
gładka powierzchnia

KOLORYSTYKA LONDYN, WIEDEŃ

Lakier Standard ♥♥◇◇◇◇



Wykończenie dostępne w kolekcji LONDYN i WIEDEŃ
- powierzchnia z widocznymi słojami drewna

CENNIK NETTO | BRUTTO PLN (zwróć uwagę na DOPŁATY)

ROYAL	Lakier Premium	LONDYN	Lakier Premium	LONDYN, WIEDEŃ	Lakier Standard
A, P	849 1 044,27	P	839 1 031,97	P	540 664,20
		O	994 1 222,62	O	695 854,85
		B	1098 1 350,54	B	799 982,77
		C	1158 1 424,34	C	859 1 056,57

INFORMACJE TECHNICZNE

KONSTRUKCJA SKRZYDŁA

Wypełnienie stabilizujące lub płyta wiórowa pełna (PORTA ROYAL - opcja za dopłatą) dwustronnie obłożone tłoczoną płytą HDF. Przy opcji „wzmocnienie pod samozamykacz” wymagany jest 3 zawias.

AKCESORIA

- Drzwi przylgowe (PORTA ROYAL, LONDYN, WIEDEŃ): dwa lub trzy zawiasy czopowe standard lub PRIME
- Drzwi bezprzylgowe (PORTA ROYAL): dwa zawiasy 3D
- Zamek: na klucz zwykły, z blokadą łazienkową lub dostosowany pod wkładkę patentową
- Szyba wzór: „chinchilla” (LONDYN, WIEDEŃ)
- Pochwyty okrągły (do drzwi przesuwnych)

OŚCIEŻNICE patrz str. 188-209.

Rekomendowane ościeżnice przylgowe:

- PORTA SYSTEM **HYDRO PROTECT™** w okleinie Portadecor lub w Okleinie Lakierowanej Premium (PORTA ROYAL, LONDYN)
- PORTA SYSTEM w okleinie Portadecor lub w Okleinie Lakierowanej Premium (PORTA ROYAL, LONDYN)
- MINIMAX w okleinie Portadecor lub w Okleinie Lakierowanej Premium (PORTA ROYAL, LONDYN)
- STALOWE

Rekomendowane ościeżnice bezprzylgowe (PORTA ROYAL):

- PORTA SYSTEM ELEGANCE **HYDRO PROTECT™** w Okleinie Lakierowanej Premium
- PORTA SYSTEM ELEGANCE w Okleinie Lakierowanej Premium
- PORTA SYSTEM ELEGANCE 90 stopni w Okleinie Lakierowanej Premium
- LEVEL w Okleinie Lakierowanej Premium

UWAGI

- Norma PN EN 14351-2:2018-12.
- Możliwość dowolnego zestawienia wymiarów skrzydeł w drzwiach podwójnych.
- Skrzydło podwójne niedostępne z zamkiem magnetycznym.
- W skrzydłach podwójnych bezprzylgowych występują dwa skrzydła czynne i bierne w rozmiarach „60” ± „100”.
- LONDYN, WIEDEŃ: W związku z użyciem różnych materiałów, może wystąpić niewielka różnica kolorystyczna między skrzydłem a ramką.
- Zawiasy PRIME lub zawiasy 3D – pakowane z ościeżnicą.

DOPLATY PORTA ROYAL

- przygotowanie do skrótu (maks. 60 mm) 28 | 34,44
- wypełnienie płytą wiórową pełną 150 | 184,50
- podcięcie wentylacyjne 39 | 47,97
- uszczelka akustyczna opadająca 99 | 121,77
- zamek czarny i zawiasy czopowe czarne 22 | 27,06
- zamek magnetyczny z czołem ze stali nierdzewnej 49 | 60,27
- zamek magnetyczny czarny i zawiasy czopowe czarne w drzwiach przylg. 65 | 79,95
- zamek magnetyczny czarny lub biały w drzwiach bezprzylg. 65 | 79,95
- zamek magnetyczny złoty 85 | 104,55
- **PROMOCJA** – pakiet PRIME bez dopłaty
- skrzydła bezprzylgowe trzeci zawias 3D kolor srebrny, biały, czarny (dopłata do ceny ośc.) 113 | 138,99
- skrzydła bezprzylgowe trzeci zawias 3D kolor złoty (dopłata do ceny ośc.) 130 | 159,90
- skrzydła bezprzylgowe zawiasy 3D kolor złoty (dopłata do ceny ośc.) 59 | 72,57
- skrzydła przesuwne – pochwyt podłużny 83 | 102,09
- skrzydła przesuwne – zamek hakowy z pochwytami bocznymi 179 | 220,17
- wzmocnienie pod samozamykacz – wymagany 3 zawias 28 | 34,44
- klamka z szyldem (str. 215)

DOPLATY LONDYN, WIEDEŃ

- przygotowanie do skrótu (maks. 60 mm) 28 | 34,44
- podcięcie wentylacyjne 39 | 47,97
- zawiasy PRIME (dotyczy dedykowanych ościeżnic) 22 | 27,06
- zamek PRIME z czołem połysk (srebrny lub złoty) 11 | 13,53
- zamek czarny i zawiasy czopowe czarne 22 | 27,06
- zamek magnetyczny z czołem ze stali nierdzewnej 49 | 60,27
- zamek magnetyczny czarny i zawiasy czopowe czarne w drzwiach przylg. 65 | 79,95
- zamek magnetyczny złoty 85 | 104,55
- skrzydła przesuwne – pochwyt podłużny 83 | 102,09
- skrzydła przesuwne – zamek hakowy z pochwytami bocznymi 179 | 220,17
- wzmocnienie pod samozamykacz – wymagany 3 zawias 28 | 34,44
- klamka z szyldem (str. 215)

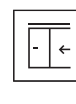
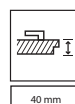



MINIMAX P, Biały z ościeżnicą Stalową PORTA SYSTEM, klamka ELEGANTO srebrna



REKOMENDOWANY
DLA ALERGIKÓW
I DZIECI



model P



model M



model D



model L



klamka DORO



szyba „chinchilla”

od 489 | **601,47**
cena skrzydła netto | brutto (PLN)

MINIMAX
ECONOMIC ●○○

KOLORYSTYKA

Lakier Standard ♥♥♦♦♦♦



CENNIK NETTO | BRUTTO PLN (zwróć uwagę na DOPŁATY)

MODELE	Lakier Standard
P	489 601,47
M	590 725,70
D	645 793,35
L	629 773,67

INFORMACJE TECHNICZNE

KONSTRUKCJA SKRZYDŁA

Wypełnienie stanowi „plaster miodu” lub płyta wiórowa wzmocniona wewnętrznym ramiakiem (opcja za dopłatą). Całość obłożona jest płytą HDF. Wypełnienie płytą wiórową zawiera przygotowanie do skrótów w standardzie. Rozmiar „110” dostępny tylko z wypełnieniem płytą wiórową, rozmiary przeszkleń – jak w „100”. Przy opcji „wzmocnienie pod samozamykacz” oraz szerokości „100” i „110” wymagany jest 3 zawias.

WYKOŃCZENIE

Skrzydła dostępne w wersji do samodzielnego malowania w cenie skrzydła MINIMAX Biały. Szyba wzór „chinchilla” lub matowa hartowana (opcja za dopłatą). W związku z użyciem różnych materiałów, może wystąpić niewielka różnica kolorystyczna między skrzydłem a ramką.

AKCESORIA

- Dwa lub trzy zawiasy czopowe standard lub PRIME (opcja za dopłatą)
- Zamek: na klucz zwykły, z blokadą łazienkową lub dostosowany pod wkładkę patentową
- Pochwyty okrągły (do drzwi przesuwnych)

OŚCIEŻNICE patrz str. 188-209

- PORTA SYSTEM **HYDRO PROTECT™** w okleinie Portadecor
- PORTA SYSTEM w okleinie Portadecor
- MINIMAX w okleinie Portadecor
- STALOWE

UWAGI

- Norma PN EN 14351-2:2018-12
- Możliwość dowolnego zestawienia wymiarów skrzydeł w drzwiach podwójnych.
- Skrzydło podwójne niedostępne z zamkiem magnetycznym.
- Skrzydło bierne w rozmiarach „60” do „100”. Skrzydło bierne w rozmiarach „30”, „40”, „50” (tzw. dostawka), tylko w wersji pełnej.

- W skrzydłach podwójnych bezprzylgowych występują dwa skrzydła czynne i bierne w rozmiarach „60” ÷ „100”.
- Rozmiar „80” i „90” w normie inwestycyjnej dla drzwi przylgowych (światło przejścia 800, 900 mm) dostępny jako standard – bez dopłaty.
- Zawiasy PRIME – pakowane z ościeżnicą.

DOPŁATY

- | | |
|--|--------------|
| - rozmiar „100”, „110” | 54 66,42 |
| - przygotowanie do skrótów (maks. 60 mm) | 28 34,44 |
| - wypełnienie płytą wiórową otworową | 118 145,14 |
| - wypełnienie płytą wiórową pełną | 150 184,50 |
| - podcięcie, tuleje lub kratka wentylacyjna | 39 47,97 |
| - uszczelka akustyczna opadająca | 99 121,77 |
| - PROMOCJA – pakiet akustyczny | 188 231,24 |
| - odwrócenie szyby | bez dopłaty |
| - szyba matowa hartowana – model D | 58 71,34 |
| - szyba matowa hartowana – model L | 33 40,59 |
| - szyba matowa hartowana – model M | 18 22,14 |
| - zawiasy PRIME (dotyczy dedykowanych ościeżnic) | 22 27,06 |
| - zamek PRIME z czołem połysk (srebrny lub złoty) | 11 13,53 |
| - zamek czarny i zawiasy czopowe czarne | 22 27,06 |
| - zamek magnetyczny z czołem ze stali nierdzewnej | 49 60,27 |
| - zamek magnetyczny czarny i zawiasy czopowe czarne w drzwiach przylg. | 65 79,95 |
| - zamek magnetyczny złoty | 85 104,55 |
| - skrzydła przesuwne – pochwyt podłużny | 83 102,09 |
| - skrzydła przesuwne – zamek hakowy z pochwytami bocznymi | 179 220,17 |
| - wzmocnienie pod samozamykacz – wymagany 3 zawias | 28 34,44 |
| - klamka z sztyldem | (str. 215) |

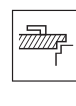
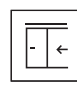
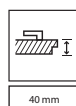
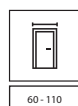



PORTA GLASS, szyba grafitowa matowa



BEZPIECZNA
SZYBA
HARTOWANA



WIĘCEJ
SWIATŁA



szyba grafitowa
matowa



szyba matowa



szyba
przezroczysta



srebrny zawias



srebrny zamek



szyba matowa z malowa-
nymi szprosami



szyba przezroczysta
z malowanymi szprosami

od 765 | **940,95**
cena tafli netto | brutto (PLN)

PORTA GLASS

STANDARD ●●○

PORTA GLASS
(komplet)

=

cena tafli szklanej

+

cena ościeżnicy

+

cena kpl. okuć

CENNIK NETTO | BRUTTO PLN (zwróć uwagę na DOPŁATY)

TAFLA SZKLANA		OKUCIA	srebrny	czarny
tafla przezroczysta	765 940,95	zamek z klamką, zawiasy	619 761,37	845 1 039,35
tafla matowa	819 1 007,37	zamek przystosowany pod wkładkę, z klamką, zawiasy	619 761,37	845 1 039,35
tafla grafitowa matowa	975 1 199,25	zamek WC z klamką, zawiasy	899 1 105,77	1125 1 383,75
tafla przezroczysta z malowanymi szprosami	975 1 199,25			
tafla matowa z malowanymi szprosami	975 1 199,25			

INFORMACJE TECHNICZNE

SKRZYDŁO

Tafla szklana hartowana o grubości 8 mm z przygotowanymi otworami pod montaż zamka i zawiasów.

AKCESORIA

- Zamek zwykły (tylko klamka), z blokadą WC lub pod wkładkę patentową w kolorze srebrnym lub czarnym.
- Dwa zawiasy w kolorze srebrnym lub czarnym.

OŚCIEŻNICE patrz str. 188-209.

- PORTA SYSTEM
- STALOWE

UWAGI

- Norma PN-EN 14351-2:2018-12
- Zamek i zawiasy pakowane oddzielnie.
- Szerokość linii we wzorach z malowanymi szprosami - 30 mm. Szprosy malowane są po jednej stronie od strony zawiasów (tzn. drzwi otwierane do siebie).
- Szyba matowa jest po jednej stronie od strony zawiasów (tzn. drzwi otwierane do siebie).

DOPLATY

- rozmiar „90” 118 | 145,14
-  podcięcie wentylacyjne 73 | 89,79

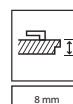

8 mm



60 - 90



NATURA LUMIA 1, Czarny, pochwyt ESTIMA czarny



BEZPIECZNA
SZYBA
HARTOWANA



WIĘCEJ
SWIATŁA



INNOWACYJNY
ZAMEK DO
POCHWYTÓW



DREWNIANA
KONSTRUKCJA

NOWOŚĆ



model 1



model 1



model 1



pochwyt ESTIMA



zamek magnesowy

NOWOŚĆ



model 2



model 2



model 2



zawias 3D

od 1419 | **1 745,37**
cena skrzydła netto | brutto (PLN)

PORTA LUMIA, NATURA LUMIA

PREMIUM ●●●

KOLORYSTYKA PORTA LUMIA

Okleina Lakierowana Premium ♥♥♥♥♥



Biały

Okleina SUPER MATT ♥♥♥♥♥



Czarny

Okleina Portaperfect 3D ♥♥♥♥♥



Dąb
Matowy

SZYBY



przezroczysta



matowa

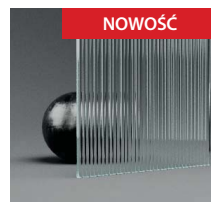

ryflowana

KOLORYSTYKA NATURA LUMIA

Okleina Naturalna Dąb Satin ♥♥♥♥♥



Dąb Biały

Okleina Naturalna Select ♥♥♥♥♥



Czarny

Okleina Naturalna ♥♥♥♥♥



Dąb
Matowy

CENNIK NETTO | BRUTTO PLN (zwróć uwagę na DOPŁATY)

PORTA LUMIA	Okł. Lakierowana Premium, Super Matt, Portaperfect 3D
1	1419 1 745,37
2	1470 1 808,10

NATURA LUMIA	Okł. Naturalna Select, Okł. Naturalna Dąb Satin, Okł. Naturalna Dąb Matowy
1	1960 2 410,80
2	2015 2 478,45

Skanuj QR kod
i dowiedz się więcej
o zamku magnesyowym



INFORMACJE TECHNICZNE

KONSTRUKCJA SKRZYDŁA

Ramiaki pionowe i poziome z klejony sosnowej o szerokości 80 mm. Brak możliwości skrótu skrzydła. Produkt jest dostępny z szybą o grubości 6 mm: przezroczystą hartowaną, matową laminowaną bezpieczną lub za dopłatą ryflowaną.

AKCESORIA

- 2 zawiasy 3D bezprzylgowe
- zamek magnesyowy
Kolory okuć: biały, czarny, srebrny mat

OŚCIEŻNICE patrz str. 188-209.

- PORTA SYSTEM ELEGANCE
- PORTA SYSTEM ELEGANCE 90 stopni

UWAGI

- Norma PN EN 14351-2:2018-12
- Zawiasy pakowane z ościeżnicą.
- Minimalna odległość nawiertów pod pochwy: 18 mm od szyby.
- PORTA LUMIA: Dolna powierzchnia ramiaków pionowych zabezpieczona przed wilgocią w technologii TechnoPORTA AQUA STOP.

DOPLATY

- szyba ryflowana	200 246,00
- dedykowany zaczep do ościeżnicy (dopłata do ceny ośc.)	107 131,61
- skrzydła bezprzylgowe trzeci zawias 3D kolor srebrny, biały, czarny (dopłata do ceny ośc.)	113 138,99
- pochwyty (biały lub czarny)	107 131,61



RAMIAKOWE

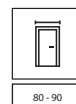

80 - 90

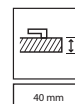

40 mm



NOWOŚĆ



PORTA LOFT STALOWE, model 2, Szampański, szyba dymiona grafit i ryflowana



BEZPIECZNA
SZYBA
LAMINOWANA



STALOWA
KONSTRUKCJA



PRZESZKLENIA
WIĘCEJ ŚWIATŁA



model 1



model 2

NOWOŚĆ



model 3



model 4



kolor szampański, szyba ryflowana



kolor biały struktura,
szyba przezroczysta



kolor czarny struktura,
szyba dymiona grafit

od 3999 | **4 918,77**
cena skrzydła netto | brutto (PLN)

PORTA LOFT STALOWE

PREMIUM ●●●

KOLORYSTYKA

Farba Proszkowa ◆◆◆◆◆◆



Kolor Czarny Struktura zbliżony do RAL 9005
Kolor Biały Struktura zbliżony do RAL 9003
Kolor Szampański zbliżony do RAL 1035

SZYBY



przezroczysta

dymiona grafit

ryflowana

K Masz pomysł na własny model albo kolor?
Dostosuj produkt do indywidualnych potrzeb.
Sprawdź możliwość realizacji w PORTA KONTRAKT.

CENNIK NETTO | BRUTTO PLN (zwróć uwagę na DOPLATY)

Modele	Farba proszkowa
1,2,4	4350 5 350,50
3*	3999 4 918,77

* cena dotyczy rozm. „80”

Skanuj QR kod
i sprawdź najczęściej
zadawane pytania



INFORMACJE TECHNICZNE

KONSTRUKCJA SKRZYDŁA

Skrzydło stalowe w kolorze Czarny struktura, Biały struktura lub Szampański (malowanie proszkowe). Rama o przekroju 40 mm na 20 mm, szpory wewnętrzne szerokości 15 mm. Szyba przezroczysta, bezpieczna laminowana o grubości 6 mm, lub za dopłatą dymiona grafit, ryflowana o grubości 6 mm.

KOMPLETNY ZESTAW

- skrzydło stalowe
- dedykowana stalowa ościeżnica
- zestaw okuć: trzy zawiasy, pochwyt, magnes

OŚCIEŻNICA

Ościeżnica stalowa dedykowana do tego produktu

UWAGI

- Norma PN EN 14351-2:2018-12.
- Wymiary patrz str. 245, TABELA 10.

DOPLATY

- zmiana szyby na dymioną grafit lub ryflowaną 450 | 553,50
- model 3, rozm. „90” 351 | 431,73

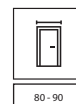



PORTA VERTE HOME N.3, szyba przezroczysta, klamka SIMPLO czarna



PRZESZKLENIA
WIĘCEJ ŚWIATŁA



AQUA STOP



model B.5



model B.5
szyba malowana
przezroczysta



klamka SIMPLO



szyba matowa lub przezroczysta
(za dopłatą)



model L.4



model N.3

od 780 | **959,40**
cena skrzydła netto | brutto (PLN)

PORTA VERTE HOME CZARNY

STANDARD ●●●

KOLORYSTYKA

Okleina SUPER MATT ◆◆◆◆◆

Czarny

CENNIK NETTO | BRUTTO PLN (zwróć uwagę na DOPLATY)

MODELE	OKI. SUPER MATT
B.5	780 959,40
L.4	780 959,40
N.3	780 959,40

INFORMACJE TECHNICZNE

KONSTRUKCJA SKRZYDŁA

Skrzydła w zależności od wzoru składają się z ramiaków poziomych i szyb wykonanych ze szkła hartowanego. Szyby o grubości 4 mm. Przygotowanie do skrótu maksymalnie 30 mm. Przy szerokości „100” wymagany jest 3 zawias.

AKCESORIA

- Zamek dostępny w wariantach: na klucz zwykły, z blokadą łazienkową, dostosowany pod wkładkę patentową lub bez nawiertu pod klucz
- Drzwi przylgowe: trzy zawiasy czopowe standard lub PRIME (opcja za dopłatą)
- Drzwi bezprzylgowe: dwa zawiasy 3D
- Szyba hartowana matowa lub przezroczysta (za dopłatą)
- Pochwyty okrągły (do drzwi przesuwnych)

OŚCIEŻNICE patrz str. 188-209.

Rekomendowane ościeżnice przylgowe:

- PORTA SYSTEM **HYDRO PROTECT™**
- PORTA SYSTEM

Rekomendowane ościeżnice bezprzylgowe:

- PORTA SYSTEM ELEGANCE **HYDRO PROTECT™**
- PORTA SYSTEM ELEGANCE
- PORTA SYSTEM ELEGANCE 90 stopni

UWAGI

- Norma PN EN 14351-2:2018-12.
- Możliwość dowolnego zestawienia wymiarów skrzydeł w drzwiach podwójnych.
- Skrzydło podwójne niedostępne z zamkiem magnetycznym.
- W skrzydłach podwójnych bezprzylgowych występują dwa skrzydła czynne i bierne w rozmiarach „60” +/- „100”.

- Szerokość (grubość) malowanych linii w szybie do modelu B.5 wynosi 25 mm, wzór jednostronny.
- Szyba malowana przezroczysta niedostępna w skrzydłach przesuwnych.
- Zawiasy PRIME lub zawiasy 3D – pakowane z ościeżnicą.
- Dolna powierzchnia ramiaków pionowych zabezpieczona przed wilgocią w technologii TechnoPORTA AQUA STOP.

DOPLATY

- | | |
|--|--------------|
| - rozmiar „100” | 54 66,42 |
| - tuleje lub podcięcie wentylacyjne | 39 47,97 |
| - szyba przezroczysta malowana model B.5 | 107 131,61 |
| - szyba przezroczysta model B.5 | 86 105,78 |
| - szyba przezroczysta model L.4 1 szt. | 22 27,06 |
| - szyba przezroczysta model N.3 1 szt. | 33 40,59 |
| - zawiasy PRIME (dotyczy dedykowanych ościeżnic) | 22 27,06 |
| - zamek PRIME z czołem połysk (srebrny lub złoty) | 11 13,53 |
| - zamek czarny i zawiasy czopowe czarne | 22 27,06 |
| - zamek magnetyczny z czołem ze stali nierdzewnej | 49 60,27 |
| - zamek magnetyczny czarny i zawiasy czopowe czarne w drzwiach przylg. | 65 79,95 |
| - zamek magnetyczny czarny lub biały w drzwiach bezprzylg. | 65 79,95 |
| - zamek magnetyczny złoty | 85 104,55 |
| - skrzydła bezprzylgowe trzeci zawias 3D kolor srebrny, biały, czarny (dopłata do ceny ośc.) | 113 138,99 |
| - skrzydła bezprzylgowe trzeci zawias 3D kolor złoty (dopłata do ceny ośc.) | 130 159,90 |
| - skrzydła bezprzylgowe zawiasy 3D kolor złoty (dopłata do ceny ośc.) | 59 72,57 |
| - skrzydła przesuwne – pochwyt podłużny | 83 102,09 |
| - skrzydła przesuwne – zamek hakowy z pochwytami bocznymi | 179 220,17 |
| - klamka z szyldem | (str. 215) |

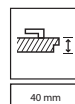
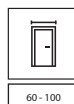
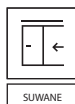



PORTA HARMONY B.0, Oliwka, klamka LUNGO Czarny



DOPASUJ DRZWI
DO PODŁÓG
I MEBLI



W WIELU
ULUBIONYCH
KOLORACH



AQUA STOP



PORTA BALANCE
model A.0



PORTA BALANCE
model B.0



PORTA BALANCE
model B.1



PORTA BALANCE
model D.0



klamka LUNGO



elegancka profilowana płycina



PORTA HARMONY
model A.0



PORTA HARMONY
model B.0



PORTA HARMONY
model B.1



PORTA HARMONY
model B.2

od 835 | **1 027,05**
cena skrzydła netto | brutto (PLN)

PORTA BALANCE, PORTA HARMONY

STANDARD ●●●

KOLORYSTYKA

Okleina Portadecor ▼▼▼▼▼

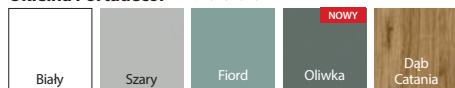

Okleina Portasynchro 3D ▼▼▼▼▼



Okleina Portaperfect 3D ▼▼▼▼▼

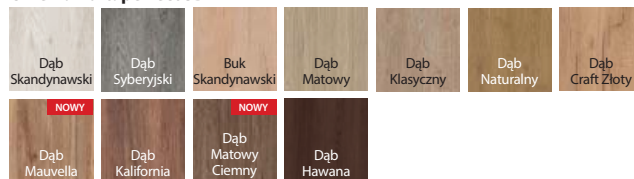

Portalamino ▼▼▼▼▼

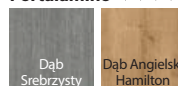

CENNIK NETTO | BRUTTO PLN (zwróć uwagę na DOPLĄTY)

PORTA BALANCE	Portadecor, Portasynchro 3D	Portaperfect 3D, Portalamino
A.0 B.0-B.1 D.0-D.3*	875 1 076,25	975 1 199,25

PORTA HARMONY	Portadecor, Portasynchro 3D	Portaperfect 3D, Portalamino
A.0-B.2	835 1 027,05	935 1 150,05

*cyfra przy gr.D oznacza ilość szyb

INFORMACJE TECHNICZNE

KONSTRUKCJA SKRZYDŁA

Skrzydła w zależności od wzoru składają się z ramiaków poziomych, pomiędzy którymi znajdują się płyciny lub szyby matowe wykonane ze szkła hartowanego o grubości 4 mm. Przygotowanie do skrótu maksymalnie 30 mm. Przy szerokości „100” wymagany jest 3 zawias.

AKCESORIA

- Zamek dostępny w wariantach: na klucz zwykły, z blokadą łazienkową lub dostosowany pod wkładkę patentową
- Drzwi przylgowe: trzy zawiasy czopowe standard lub PRIME (opcja za dopłatą)
- Drzwi bezprzylgowe, z odwrotną przylgą: dwa zawiasy 3D
- Pochwyty okrągły (do drzwi przesuwanych)

OŚCIEŻNICE patrz str. 188-209.

Rekomendowane ościeżnice przylgowe:

- PORTA SYSTEM **HYDRO PROTECT™**
- PORTA SYSTEM
- MINIMAX
- STALOWE

Rekomendowane ościeżnice bezprzylgowe:

- PORTA SYSTEM ELEGANCE **HYDRO PROTECT™**
- PORTA SYSTEM ELEGANCE
- PORTA SYSTEM ELEGANCE 90 stopni
- LEVEL

Rekomendowane ościeżnice z odwrotną przylgą:

- PORTA SYSTEM z odwrotną przylgą

UWAGI

- Norma PN EN 14351-2:2018-12.
- Możliwość dowolnego zestawienia wymiarów skrzydeł w drzwiach podwójnych.
- Skrzydło podwójne niedostępne z zamkiem magnetycznym.

- W skrzydłach podwójnych bezprzylgowych występują dwa skrzydła czynne i bierne w rozmiarach „60” ÷ „100”.
- Zawiasy PRIME lub zawiasy 3D – pakowane z ościeżnicą.
- Dolna powierzchnia ramiaków pionowych zabezpieczona przed wilgocią w technologii TechnoPORTA AQUA STOP.

DOPLĄTY

- rozmiar „100”	54 66,42
- podcięcie wentylacyjne	39 47,97
- zawiasy PRIME (dotyczy dedykowanych ościeżnic)	22 27,06
- zamek PRIME z czołem połysk (srebrny lub złoty)	11 13,53
- zamek czarny i zawiasy czopowe czarne	22 27,06
- zamek magnetyczny z czołem ze stali nierdzewnej	49 60,27
- zamek magnetyczny czarny i zawiasy czopowe czarne w drzwiach przylg.	65 79,95
- zamek magnetyczny czarny lub biały w drzwiach bezprzylg.	65 79,95
- zamek magnetyczny złoty	85 104,55
- skrzydła bezprzylgowe trzeci zawias 3D kolor srebrny, biały, czarny (dopłata do ceny ośc.)	113 138,99
- skrzydła bezprzylgowe trzeci zawias 3D kolor złoty (dopłata do ceny ośc.)	130 159,90
- skrzydła bezprzylgowe zawiasy 3D kolor złoty (dopłata do ceny ośc.)	59 72,57
- odwrotna przylga – dopłata do skrzydła	214 263,22
- odwrotna przylga – trzeci zawias 3D, kolor biały, czarny (dopłata do ceny ośc.)	225 276,75
- odwrotna przylga – trzeci zawias 3D, kolor srebrny (dopłata do ceny ośc.)	193 237,39
- odwrotna przylga – zawiasy 3D, kolor złoty (dopłata do ceny ośc.)	59 72,57
- odwrotna przylga – trzeci zawias 3D, kolor złoty (dopłata do ceny ośc.)	235 289,05
- skrzydła przesuwne – pochwyty podłużny	83 102,09
- skrzydła przesuwne – zamek hakowy z pochwytyami bocznymi	179 220,17
- klamka z szyldem	(str. 215)

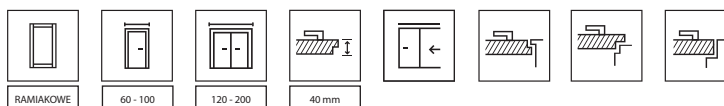

OŚCIEŻNICA
HYDRO PROTECT™



PORTA INSPIRE A.0, Wenge White, moduł retro, klamka FIORO srebrny



DOPASUJ DRZWI
DO PODŁÓG
I MEBLI



DREWNIANA
KONSTRUKCJA



W WIELU
ULUBIONYCH
KOLORACH



AQUA STOP



model A.0



model A.1



model A.1
z lustrem



klamka FIORO



szyba matowa „ramka” - modele
z grupy A



model C.0



model C.2



model C.4



model C.4
z czarną szybą



regulacja zawiasów czopowych
regulowanych 3D

od 965 | **1 186,95**
cena skrzydła netto | brutto (PLN)

PORTA INSPIRE

STANDARD ●●●

KOLORYSTYKA

Okleina Lakierowana Premium



Biały*

* kolor tylko w modelach z grupy C

Okleina Portadecor



Dąb Catania

Okleina Portasynchro 3D



Okleina Portaperfect 3D

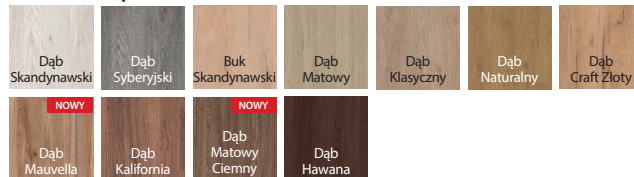

Portalamino

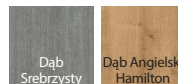

Sprawdź jak wyregulować zawiasy



CENNIK NETTO | BRUTTO PLN (zwróć uwagę na DOPLATY)

MODELE	Portadecor, Portasynchro 3D	Portaperfect 3D, Portalamino	Okleina Lakierowana Premium
A.0, A.1	965 1 186,95	1065 1 309,95	-
C.0-C.4	965 1 186,95	1065 1 309,95	1065 1 309,95

POLECAMY!

Specjalna konstrukcja wielowarstwowa drewniana (opcja za dopłatą).



INFORMACJE TECHNICZNE

KONSTRUKCJA SKRZYDŁA

Skrzydła w zależności od wzoru składają się z ramiaków poziomych, pomiędzy którymi znajdują się płyciny lub szyby matowe wykonane ze szkła hartowanego o grubości 6 mm. Przygotowanie do skrótu maksymalnie 60 mm. Przy szerokości „100” wymagany jest 3 zawiasy.

WYKOŃCZENIE

Model A.1 możliwy do wykonania z lustrem na jedną lub na dwie strony. Przy wyborze skrzydła z lustrem na jedną stronę z drugiej znajduje się płyta płaska. Szyba matowa hartowana „ramka” oraz szyba matowa

AKCESORIA

- Zamek dostępny w wariantach: na klucz zwykły, z blokadą łazienkową lub dostosowany pod wkładkę patentową
- Drzwi przylgowe: trzy zawiasy czopowe regulowane 3D
- Drzwi bezprzylgowe, z odwrotną przylgą: dwa zawiasy 3D
- Pochwyt okrągły (do drzwi przesuwnych)

OŚCIEŻNICE patrz str. 188-209.

Rekomendowane ościeżnice przylgowe:

- PORTA SYSTEM **HYDRO PROTECT™**
- PORTA SYSTEM

Rekomendowane ościeżnice bezprzylgowe:

- PORTA SYSTEM ELEGANCE **HYDRO PROTECT™**
- PORTA SYSTEM ELEGANCE
- PORTA SYSTEM ELEGANCE 90 stopni
- LEVEL

Rekomendowane ościeżnice z odwrotną przylgą:

- PORTA SYSTEM z odwrotną przylgą

UWAGI

- Norma PN EN 14351-2:2018-12.
- Możliwość dowolnego zestawienia wymiarów skrzydeł w drzwiach podwójnych.
- Skrzydło podwójne niedostępne z zamkiem magnetycznym.
- W skrzydłach podwójnych bezprzylgowych występują dwa skrzydła czynne i bierne w rozmiarach „60” ÷ „100”.
- Czarna szyba niedostępna w skrzydłach przesuwnych.
- Zawiasy pakowane z ościeżnicą.
- Dolna powierzchnia ramiaków pionowych zabezpieczona przed wilgocią w technologii TechnoPORTA AQUA STOP.

DOPLATY

- rozmiar „100”	54 66,42
- konstrukcja wielowarstwowa drewniana (ramiaki pionowe)	49 60,27
- podcięcie wentylacyjne	39 47,97
- czarna szyba 1 szt. - gr C	27 33,21
- lustro na dwie strony	321 394,83
- lustro na jedną stronę	161 198,03
- zamek magnetyczny z czołem ze stali nierdzewnej	49 60,27
- zamek magnetyczny czarny lub biały w drzwiach bezprzylg.	65 79,95
- zamek magnetyczny złoty	85 104,55
- skrzydła bezprzylgowe trzeci zawias 3D kolor srebrny, biały, czarny (dopłata do ceny ośc.)	113 138,99
- skrzydła bezprzylgowe trzeci zawias 3D kolor złoty (dopłata do ceny ośc.)	130 159,90
- skrzydła bezprzylgowe zawiasy 3D kolor złoty (dopłata do ceny ośc.)	59 72,57
- odwrotna przylga – dopłata do skrzydła	214 263,22
- odwrotna przylga – trzeci zawias 3D, kolor biały, czarny (dopłata do ceny ośc.)	225 276,75
- odwrotna przylga – trzeci zawias 3D, kolor srebrny (dopłata do ceny ośc.)	193 237,39
- odwrotna przylga – zawiasy 3D, kolor złoty (dopłata do ceny ośc.)	59 72,57
- odwrotna przylga – trzeci zawias 3D, kolor złoty (dopłata do ceny ośc.)	235 289,05
- skrzydła przesuwne – pochwyt podłużny	83 102,09
- skrzydła przesuwne – zamek hakowy z pochwyty bocznymi	179 220,17
- klamka z szyldem	(str. 215)

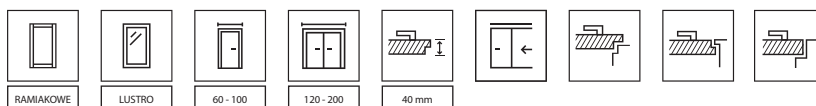

OŚCIEŻNICA
HYDRO PROTECT™



PORTA KONCEPT A.9, Dąb Hamilton, klamka LAGO srebrna



DOPASUJ DRZWI DO PODŁÓG I MEBLI



DREWNIANA KONSTRUKCJA



W WIELU ULUBIONYCH KOLORACH



AQUA STOP

PORTA KONCEPT grupa A



model A.0



model A.3



model A.9



model A.9 z czarną szybą



klamka ELEGANTO

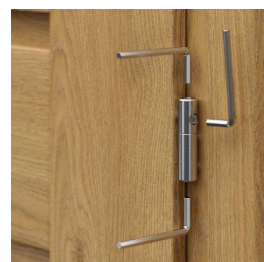

regulacja zawiasów czopowych regulowanych 3D w PORTA KONCEPT

PORTA VERTE PREMIUM grupa D



model D.0



model D.2



model D.3



model D.8

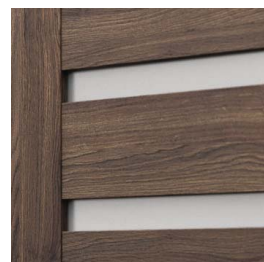

szyba matowa w modelu D.8

od 890 | **1 094,70**
cena skrzydła netto | **brutto (PLN)**

PORTA KONCEPT grupa A, PORTA VERTE PREMIUM grupa D

STANDARD ●●●

KOLORYSTYKA

Okleina Lakierowana Premium ◆◆◆◆◆



Okleina Portadecor * ◆◆◆◆◆

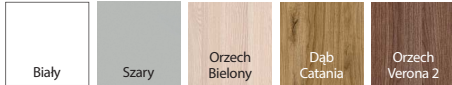

* Okleina Portadecor tylko w PORTA KONCEPT

Okleina Portasynchro 3D ◆◆◆◆◆



Okleina Portaperfect 3D ◆◆◆◆◆

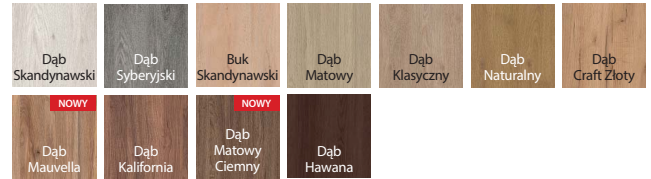

Portalamino ◆◆◆◆◆

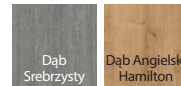

ZWRÓĆ UWAGĘ!

Szukasz drzwi w okleinie naturalnej? Sprawdź kolekcję NATURA KONCEPT - str. 124

CENNIK NETTO | BRUTTO PLN (zwróć uwagę na DOPŁATY)

PORTA KONCEPT	Portadecor, Portasynchro 3D	Okleina Lakierowana Premium, Portaperfect 3D, Portalamino
A.0-A.9	890 1 094,70	990 1 217,70

PORTA VERTE PREMIUM	Portasynchro 3D	Okleina Lakierowana Premium, Portaperfect 3D, Portalamino
D.0-D.8	890 1 094,70	990 1 217,70

Sprawdź jak wyregulować zawiasy



POLECAMY!

Specjalna konstrukcja wielowarstwowa drewniana w PORTA KONCEPT (opcja za dopłatą)



INFORMACJE TECHNICZNE

KONSTRUKCJA SKRZYDŁA

Skrzydła w zależności od wzoru składają się z ramiaków poziomych, pomiędzy którymi znajdują się płyciny lub szyby matowe wykonane ze szkła hartowanego o grubości 6 mm. Przygotowanie do skrótów maksymalnie 60 mm. Przy szerokości „100” wymagany jest 3 zawiasy.

AKCESORIA

- Zamek dostępny w wariantach: na klucz zwykły, z blokadą łazienkową lub dostosowany pod wkładkę patentową
- Drzwi przylgowe: trzy zawiasy czopowe regulowane 3D (PORTA KONCEPT), trzy zawiasy czopowe standard lub PRIME (PORTA VERTE PREMIUM)
- Drzwi bezprzylgowe, z odwrotną przylgą: dwa zawiasy 3D
- Pochwyty okrągły (do drzwi przesuwanych)

OŚCIEŻNICE (patrz str. 188-209)

Rekomendowane ościeżnice przylgowe:

- PORTA SYSTEM **HYDRO PROTECT™**
- PORTA SYSTEM

Rekomendowane ościeżnice bezprzylgowe:

- PORTA SYSTEM ELEGANCE **HYDRO PROTECT™**
- PORTA SYSTEM ELEGANCE
- PORTA SYSTEM ELEGANCE 90 stopni
- LEVEL

Rekomendowane ościeżnice z odwrotną przylgą:

- PORTA SYSTEM z odwrotną przylgą

UWAGI

- Norma PN EN 14351-2:2018-12.
- Możliwość dowolnego zestawienia wymiarów skrzydeł w drzwiach podwójnych.
- Skrzydło podwójne niedostępne z zamkiem magnetycznym.

- W skrzydłach podwójnych bezprzylgowych występują dwa skrzydła czynne i bierne w rozmiarach „60” ÷ „100”.
- Czarna szyba niedostępna w skrzydłach przesuwanych.
- Zawiasy pakowane z ościeżnicą.
- Dolna powierzchnia ramiaków pionowych zabezpieczona przed wilgocią w technologii TechnoPORTA AQUA STOP.

DOPLATY

- rozmiar „100” 54 | 66,42
- konstrukcja wielowarstwowa drewniana (ramiaki pionowe), PORTA KONCEPT 49 | 60,27
- podcięcie wentylacyjne 39 | 47,97
- czarna szyba 1 szt. – gr A PORTA KONCEPT 22 | 27,06
- zamek czarny i zawiasy czopowe czarne (PORTA VERTE PREMIUM) 22 | 27,06
- zamek magnetyczny czarny i zawiasy czopowe czarne w drzwiach przylg. (PORTA VERTE PREMIUM) 65 | 79,95
- zamek magnetyczny z czołem ze stali nierdzewnej 49 | 60,27
- zamek magnetyczny czarny lub biały w drzwiach bezprzylg. 65 | 79,95
- zamek magnetyczny złoty 85 | 104,55
- **PROMOCJA** - pakiet PRIME (PORTA VERTE PREMIUM) bez dopłaty
- skrzydła bezprzylgowe trzeci zawias 3D kolor srebrny, biały, czarny 113 | 138,99 (dopłata do ceny ośc.)
- skrzydła bezprzylgowe trzeci zawias 3D kolor złoty (dopłata do ceny ośc.) 130 | 159,90
- skrzydła bezprzylgowe zawiasy 3D kolor złoty (dopłata do ceny ośc.) 59 | 72,57
- odwrotna przylga – dopłata do skrzydła 214 | 263,22
- odwrotna przylga – trzeci zawias 3D, kolor biały, czarny (dopłata do ceny ośc.) 225 | 276,75
- odwrotna przylga – trzeci zawias 3D, kolor srebrny (dopłata do ceny ośc.) 193 | 237,39
- odwrotna przylga – zawiasy 3D, kolor złoty (dopłata do ceny ośc.) 59 | 72,57
- odwrotna przylga – trzeci zawias 3D, kolor złoty (dopłata do ceny ośc.) 235 | 289,05
- skrzydła przesuwne – pochwyt podłużny 83 | 102,09
- skrzydła przesuwne – zamek hakowy z pochwytami bocznymi 179 | 220,17 (str. 215)
- klamka z szyldem

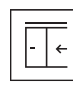
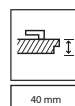
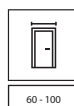
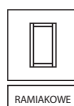



PORTA KONCEPT C.6, Biały, klamka ELEGANTO srebrna



DOPASUJ DRZWI
DO PODŁÓG
I MEBLI



DREWNIANA
KONSTRUKCJA



W WIELU
ULUBIONYCH
KOLORACH



AQUA STOP



model C.0



model C.2



model C.6



klamka ELEGANTO



panel płaski



model H.0



model H.2



model H.4

Sprawdź jak
wyregulować
zawiasy



regulacja zawiasów czopowych
regulowanych 3D

od 875 | **1 076,25**
cena skrzydła netto | brutto (PLN)

PORTA KONCEPT, grupa C i H

STANDARD ●●●

KOLORYSTYKA

Okleina Lakierowana Premium



Okleina Portadecor*

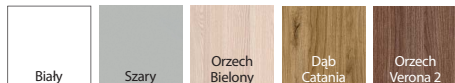

Okleina Portasynchro 3D



Okleina Portaperfect 3D

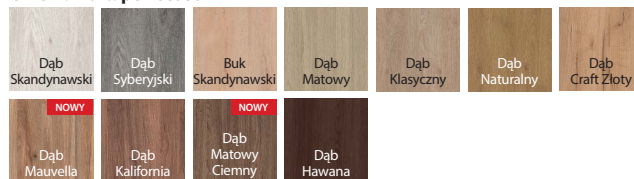

Portalamino

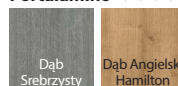

ZWRÓĆ UWAGĘ!

Szukasz drzwi w okleinie naturalnej? Sprawdź kolekcję NATURA KONCEPT - str. 124

CENNIK NETTO | BRUTTO PLN (zwróć uwagę na DOPŁATY)

MODELE	Portadecor, Portasynchro 3D	Portaperfect 3D, Portalamino, Okleina Lakierowana Premium
C.0-C.6 H.0-H.4	875 1 076,25	975 1 199,25

POLECAMY!

Specjalna konstrukcja wielowarstwowa drewniana (opcja za dopłatą).



INFORMACJE TECHNICZNE

KONSTRUKCJA SKRZYDŁA

Skrzydła w zależności od wzoru składają się z ramiaków poziomych, pomiędzy którymi znajdują się płyciny lub szyby matowe wykonane ze szkła hartowanego o grubości 6 mm. Przygotowanie do skrótu maksymalnie 60 mm. Przy szerokości „100” wymagany jest 3 zawias.

AKCESORIA

- Zamek dostępny w wariantach: na klucz zwykły, z blokadą łazienkową lub dostosowany pod wkładkę patentową
- Drzwi przylgowe: trzy zawiasy czopowe regulowane 3D
- Drzwi bezprzylgowe, z odwrotną przylgą: dwa zawiasy 3D
- Pochwyty okrągły (do drzwi przesuwanych)

OŚCIEŻNICE patrz str. 188-209.

Rekomendowane ościeżnice przylgowe:

- PORTA SYSTEM **HYDRO PROTECT™**
- PORTA SYSTEM

Rekomendowane ościeżnice bezprzylgowe:

- PORTA SYSTEM ELEGANCE **HYDRO PROTECT™**
- PORTA SYSTEM ELEGANCE
- PORTA SYSTEM ELEGANCE 90 stopni
- LEVEL

Rekomendowane ościeżnice z odwrotną przylgą:

- PORTA SYSTEM z odwrotną przylgą

UWAGI

- Norma PN EN 14351-2:2018-12.
- Możliwość dowolnego zestawienia wymiarów skrzydeł w drzwiach podwójnych.
- Skrzydło podwójne niedostępne z zamkiem magnetycznym.

- W skrzydłach podwójnych bezprzylgowych występują dwa skrzydła czynne i bierne w rozmiarach „60” ÷ „100”.
- Zawiasy pakowane z ościeżnicą.
- Dolna powierzchnia ramiaków pionowych zabezpieczona przed wilgocią w technologii TechnoPORTA AQUA STOP.

DOPLATY

- rozmiar „100”	54 66,42
- konstrukcja wielowarstwowa drewniana (ramiaki pionowe)	49 60,27
- podcięcie wentylacyjne	39 47,97
- zamek magnetyczny z czołem ze stali nierdzewnej	49 60,27
- zamek magnetyczny czarny lub biały w drzwiach bezprzylg.	65 79,95
- zamek magnetyczny złoty	85 104,55
- skrzydła bezprzylgowe trzeci zawias 3D kolor srebrny, biały, czarny (dopłata do ceny ośc.)	113 138,99
- skrzydła bezprzylgowe trzeci zawias 3D kolor złoty (dopłata do ceny ośc.)	130 159,90
- skrzydła bezprzylgowe zawiasy 3D kolor złoty (dopłata do ceny ośc.)	59 72,57
- odwrotna przylga – dopłata do skrzydła	214 263,22
- odwrotna przylga – trzeci zawias 3D, kolor biały, czarny (dopłata do ceny ośc.)	225 276,75
- odwrotna przylga – trzeci zawias 3D, kolor srebrny (dopłata do ceny ośc.)	193 237,39
- odwrotna przylga – zawiasy 3D, kolor złoty (dopłata do ceny ośc.)	59 72,57
- odwrotna przylga – trzeci zawias 3D, kolor złoty (dopłata do ceny ośc.)	235 289,05
- skrzydła przesuwne – pochwyty podłużny	83 102,09
- skrzydła przesuwne – zamek hakowy z pochwytyami bocznymi	179 220,17
- klamka z szyldelem	(str. 215)

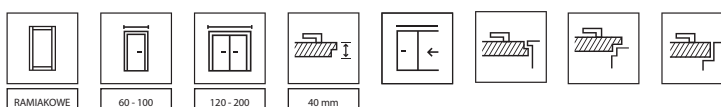



PORTA KONCEPT K.3, Dąb Angielski Hamilton, klamka ELEGANTO srebrna



DOPASUJ DRZWI DO PODŁÓG I MEBLI



DREWNIANA KONSTRUKCJA



W WIELU ULUBIONYCH KOLORACH



AQUA STOP

PORTA KONCEPT, grupa K



model K.0



model K.1



model K.3



klamka ELEGANTO

PORTA VERTE PREMIUM, grupa A



model A.0



model A.1



model A.4

Sprawdź jak wyregulować zawiasy

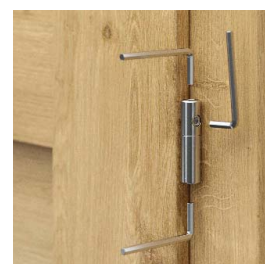

regulacja zawiasów czopowych regulowanych 3D w PORTA KONCEPT

PORTA VERTE PREMIUM, grupa C



model C.0



model C.1



model C.2



panel płaski

od 865 | **1 063,95**
cena skrzydła netto | brutto (PLN)

PORTA KONCEPT, grupa K, PORTA VERTE PREMIUM, grupa A,C

STANDARD ●●●

KOLORYSTYKA

Okleina Lakierowana Premium



* niedostępne w PORTA VERTE PREMIUM gr C

Okleina Portadecor *

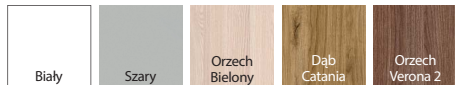

* Okleina Portadecor tylko w PORTA KONCEPT

Okleina Portasynchro 3D



Okleina Portaperfect 3D

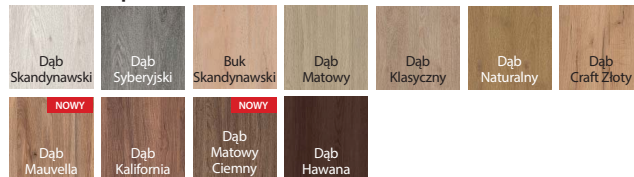

Portalamino

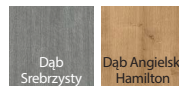

ZWRÓĆ UWAGĘ!

Szukasz drzwi w okleinie naturalnej? Sprawdź kolekcję NATURA KONCEPT - str. 124

CENNIK NETTO | BRUTTO PLN (zwróć uwagę na DOPŁATY)

PORTA KONCEPT	Portadecor, Portasynchro 3D	Portaperfect 3D, Portalamino, Okleina Lakierowana Premium	
K.0-K.3	865 1 063,95	965 1 186,95	
PORTA VERTE PREMIUM	Portasynchro 3D	Portaperfect 3D, Portalamino	Okł. Lakierowana Premium
A.0-A.4	865 1 063,95	965 1 186,95	965 1 186,95
C.0-C.2	865 1 063,95	965 1 186,95	-

POLECAMY!

Specjalna konstrukcja wielowarstwowa drewniana wykonana w PORTA KONCEPT (opcja za dopłatą).



INFORMACJE TECHNICZNE

KONSTRUKCJA SKRZYDŁA

Skrzydła w zależności od wzoru składają się z ramiaków poziomych, pomiędzy którymi znajdują się płyciny lub szyby matowe wykonane ze szkła hartowanego o grubości 6 mm. Przygotowanie do skrótu maksymalnie 60 mm. Przy szerokości „100” wymagany jest 3 zawias.

AKCESORIA

- Zamek dostępny w wariantach: na klucz zwykły, z blokadą łazienkową lub dostosowany pod wkładkę patentową
- Drzwi przylgowe: trzy zawiasy czopowe regulowane 3D (PORTA KONCEPT), trzy zawiasy czopowe standard lub PRIME (PORTA VERTE PREMIUM)
- Drzwi bezprzylgowe, z odwrotną przylgą: dwa zawiasy 3D
- Pochwyty okrągły (do drzwi przesuwanych)

OŚCIEŻNICE patrz str. 188-209.

Rekomendowane ościeżnice przylgowe:

- PORTA SYSTEM **HYDRO PROTECT™**
- PORTA SYSTEM

Rekomendowane ościeżnice bezprzylgowe:

- PORTA SYSTEM ELEGANCE **HYDRO PROTECT™**
- PORTA SYSTEM ELEGANCE
- PORTA SYSTEM ELEGANCE 90 stopni
- LEVEL

Rekomendowane ościeżnice z odwrotną przylgą:

- PORTA SYSTEM z odwrotną przylgą

UWAGI

- Norma PN EN 14351-2:2018-12.
- Możliwość dowolnego zestawienia wymiarów skrzydeł w drzwiach podwójnych.
- Skrzydło podwójne niedostępne z zamkiem magnetycznym.

- W skrzydłach podwójnych bezprzylgowych występują dwa skrzydła czynne i bierne w rozmiarach „60”÷„100”.
- Zawiasy pakowane w ościeżnicę.
- Dolna powierzchnia ramiaków pionowych zabezpieczona przed wilgocią w technologii TechnoPORTA AQUA STOP.

DOPLATY

- rozmiar „100”	54 66,42
- konstrukcja wielowarstwowa drewniana (ramiaki pionowe), PORTA KONCEPT	49 60,27
- podcięcie wentylacyjne	39 47,97
- zamek czarny i zawiasy czopowe czarne (PORTA VERTE PREMIUM)	22 27,06
- zamek magnetyczny czarny i zawiasy czopowe czarne w drzwiach przylg. (PORTA VERTE PREMIUM)	65 79,95
- zamek magnetyczny z czolem ze stali nierdzewnej	49 60,27
- zamek magnetyczny czarny lub biały w drzwiach bezprzylg.	65 79,95
- zamek magnetyczny złoty	85 104,55
- PROMOCJA - pakiet PRIME (PORTA VERTE PREMIUM) bez dopłaty	
- skrzydła bezprzylgowe trzeci zawias 3D kolor srebrny, biały, czarny (dopłata do ceny ośc.)	113 138,99
- skrzydła bezprzylgowe trzeci zawias 3D kolor złoty (dopłata do ceny ośc.)	130 159,90
- skrzydła bezprzylgowe zawiasy 3D kolor złoty (dopłata do ceny ośc.)	59 72,57
- odwrotna przylga – dopłata do skrzydła	214 263,22
- odwrotna przylga – trzeci zawias 3D, kolor biały, czarny (dopłata do ceny ośc.)	225 276,75
- odwrotna przylga – trzeci zawias 3D, kolor srebrny (dopłata do ceny ośc.)	193 237,39
- odwrotna przylga – zawiasy 3D, kolor złoty (dopłata do ceny ośc.)	59 72,57
- odwrotna przylga – trzeci zawias 3D, kolor złoty (dopłata do ceny ośc.)	235 289,05
- skrzydła przesuwne – pochwyty podłużny	83 102,09
- skrzydła przesuwne – zamek hakowy z pochwytyami bocznymi	179 220,17
- klamka z szyldem	(str. 215)

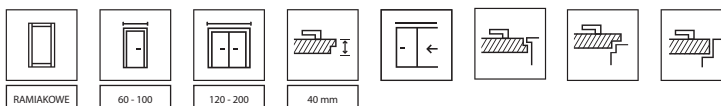

OŚCIEŻNICA
**HYDRO
PROTECT™**



PORTA VERTE PREMIUM E.5, Białe, klamka ELEGANTO srebrna



DOPASUJ DRZWI
DO PODŁÓG
I MEBLI



W WIELU
ULUBIONYCH
KOLORACH



AQUA STOP



model E.0



model E.2



klamka ELEGANTO



szyba matowa



model E.5



model E.5
z czarnymi szymbami



szyba czarna

od 809 | **995,07**
cena skrzydła netto | brutto (PLN)

PORTA VERTE PREMIUM, grupa E

STANDARD ●●●○

KOLORYSTYKA

Okleina Lakierowana Premium



Okleina Portadecor

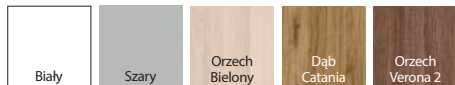

Okleina Portasynchro 3D



Lakier UV Premium Plus

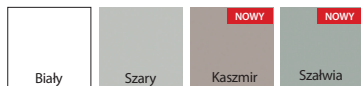

Okleina Portaperfect 3D

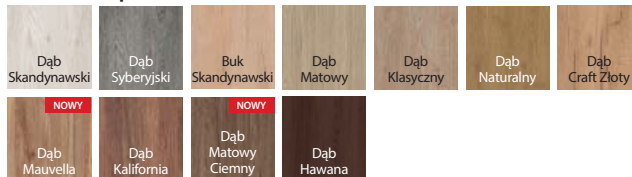

Portalamino

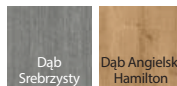

CENNIK NETTO | BRUTTO PLN (zwróć uwagę na DOPŁATY)

MODELE	Portadecor, Portasynchro 3D	Okł. Lakierowana Premium, Portaperfect 3D, Portalamino	Lakier UV Premium Plus
E.0-E.5	809 995,07	909 1 118,07	1150 1 414,50

INFORMACJE TECHNICZNE

KONSTRUKCJA SKRZYDŁA

Skrzydła w zależności od wzoru składają się z ramiaków poziomych, pomiędzy którymi znajdują się płyciny lub szyby matowe wykonane ze szkła hartowanego o grubości 6 mm. Przygotowanie do skrótu maksymalnie 60 mm. Przy szerokości „100” wymagany jest 3 zawiasy.

AKCESORIA

- Zamek dostępny w wariantach: na klucz zwykły, z blokadą łazienkową lub dostosowany pod wkładkę patentową
- Drzwi przylgowe: trzy zawiasy czopowe standard lub PRIME
- Drzwi bezprzylgowe, z odwrotną przylgą: dwa zawiasy 3D
- Pochwyty okrągły (do drzwi przesuwnych)

OŚCIEŻNICE patrz str. 188-209.

Rekomendowane ościeżnice przylgowe:

- PORTA SYSTEM **HYDRO PROTECT™**
- PORTA SYSTEM
- MINIMAX
- STALOWE

Rekomendowane ościeżnice bezprzylgowe:

- PORTA SYSTEM ELEGANCE **HYDRO PROTECT™**
- PORTA SYSTEM ELEGANCE
- PORTA SYSTEM ELEGANCE 90 stopni
- LEVEL

Rekomendowane ościeżnice z odwrotną przylgą:

- PORTA SYSTEM z odwrotną przylgą

UWAGI

- Norma PN EN 14351-2:2018-12.
- Możliwość dowolnego zestawienia wymiarów skrzydeł w drzwiach podwójnych.

- Skrzydło podwójne niedostępne z zamkiem magnetycznym.
- W skrzydłach podwójnych bezprzylgowych występują dwa skrzydła czynne i bierne w rozmiarach „60” ÷ „100”.
- Czarna szyba niedostępna w skrzydłach przesuwnych.
- Zawiasy PRIME lub zawiasy 3D – pakowane z ościeżnicą.
- Dolna powierzchnia ramiaków pionowych zabezpieczona przed wilgocią w technologii TechnoPORTA AQUA STOP.

DOPLATY

- rozmiar „100”	54 66,42
- podcięcie wentylacyjne	39 47,97
- czarna szyba 1 szt.	27 33,21
- zamek czarny i zawiasy czopowe czarne	22 27,06
- zamek magnetyczny z czołem ze stali nierdzewnej	49 60,27
- zamek magnetyczny czarny i zawiasy czopowe czarne w drzwiach przylg.	65 79,95
- zamek magnetyczny czarny lub biały w drzwiach bezprzylg.	65 79,95
- zamek magnetyczny złoty	85 104,55
- PROMOCJA – pakiet PRIME bez dopłaty	
- skrzydła bezprzylgowe trzeci zawias 3D kolor srebrny, biały, czarny (dopłata do ceny ośc.)	113 138,99
- skrzydła bezprzylgowe trzeci zawias 3D kolor złoty (dopłata do ceny ośc.)	130 159,90
- skrzydła bezprzylgowe zawiasy 3D kolor złoty (dopłata do ceny ośc.)	59 72,57
- odwrotna przylga – dopłata do skrzydła	214 263,22
- odwrotna przylga – trzeci zawias 3D, kolor biały, czarny (dopłata do ceny ośc.)	225 276,75
- odwrotna przylga – trzeci zawias 3D, kolor srebrny (dopłata do ceny ośc.)	193 237,39
- odwrotna przylga – zawiasy 3D, kolor złoty (dopłata do ceny ośc.)	59 72,57
- odwrotna przylga – trzeci zawias 3D, kolor złoty (dopłata do ceny ośc.)	235 289,05
- skrzydła przesuwne – pochwyty podłużny	83 102,09
- skrzydła przesuwne – zamek hakowy z pochwytyami bocznymi	179 220,17
- klamka z szyldem	(str. 215)

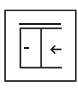
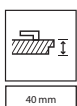
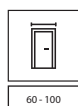
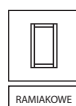



PORTA VERTE HOME M.1, Dąb Mauvella, klamka ELEGANTO czarna



DOPASUJ DRZWI
DO PODŁÓG
I MEBLI



W WIELU
ULUBIONYCH
KOLORACH



AQUA STOP



model E.0



model M.1



model M.2



model B.0



model B.1



model B.5

NOWOŚĆ



model B.5
szyba malowana
przezroczysta



klamka ELEGANTO



dedykowana szyba matowa
z przezroczystymi paskami
w modelu B.5



model E.1



model E.5



model E.0 tablica



opcja z czarną tablicą magnetyczną
do rysowania markerami kredowymi
(opcja dostępna w modelu E.0 z jednej
strony, tylko wersja przylgowa)

od 675 | **830,25**
cena skrzydła netto | brutto (PLN)

PORTA VERTE HOME, grupa B, E i M

ECONOMIC ●○○

KOLORYSTYKA

Okleina Lakierowana Premium* ◆◆◆◆◆



* Okleina Lakierowana Premium tylko w grupie B

Okleina Portadecor ◆◆◆◆◆



Okleina Portasynchro 3D ◆◆◆◆◆



Okleina Portaperfect 3D ◆◆◆◆◆

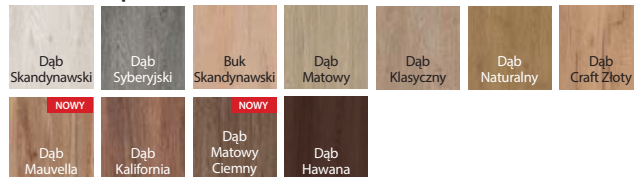

Portalamino* ◆◆◆◆◆

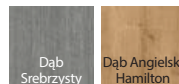

* Okleina Portalamino tylko w grupie B

CENNIK NETTO | BRUTTO PLN (zwróć uwagę na DOPLĄTY)

MODELE	Portadecor, Portasynchro 3D	Okl. Lakierowana Premium, Portaperfect 3D, Portalamino
B.0-B.7	675 830,25	865 1 063,95

MODELE	Portadecor, Portasynchro 3D	Portaperfect 3D
E.0	675 830,25	780 959,40
E.0 TABLICA	895 1 100,85	1000 1 230,00
E.1, E.5	769 945,87	875 1 076,25
M.1	769 945,87	875 1 076,25
M.2	865 1 063,95	970 1 193,10

INFORMACJE TECHNICZNE

KONSTRUKCJA SKRZYDŁA

Skrzydła w zależności od wzoru składają się z ramiaków poziomych, pomiędzy którymi znajdują się płyciny lub szyby matowe wykonane ze szkła hartowanego o grubości 4 mm. W modelach M.1, M.2 i B.5 dostępna szyba przezroczysta, w B.5 również szyba z malowanymi szprosami. Przygotowanie do skrótu maksymalnie 30 mm. Przy szerokości „100” wymagany jest 3 zawiasy.

AKCESORIA

- Zamek dostępny w wariantach: na klucz zwykły, z blokadą łazienkową, dostosowany pod wkładkę patentową lub bez nawiertu pod klucz
- Drzwi przylgowe: trzy zawiasy czopowe standard lub PRIME (opcja za dopłatą)
- Drzwi bezprzylgowe: dwa zawiasy 3D
- Pochwyty okrągły (do drzwi przesuwnych)

OŚCIEŻNICE patrz str. 188-209.

Rekomendowane ościeżnice przylgowe:

- PORTA SYSTEM **HYDRO PROTECT™**
- PORTA SYSTEM
- MINIMAX
- STAŁOWE

Rekomendowane ościeżnice bezprzylgowe:

- PORTA SYSTEM ELEGANCE **HYDRO PROTECT™**
- PORTA SYSTEM ELEGANCE
- PORTA SYSTEM ELEGANCE 90 stopni
- LEVEL

UWAGI

- Norma PN EN 14351-2:2018-12.
- Możliwość dowolnego zestawienia wymiarów skrzydeł w drzwiach podwójnych.
- Skrzydło podwójne niedostępne z zamkiem magnetycznym.

- W skrzydłach podwójnych bezprzylgowych występują dwa skrzydła czynne i bierne w rozmiarach „60” ÷ „100”.
- Szerokość (grubość) malowanych linii w szybie do modelu B.5 wynosi 25 mm, wzór jednostronny.
- Szyba malowana przezroczysta niedostępna w skrzydłach przesuwnych.
- Model E.0 z tablicą niedostępny w rozmiarze „100”
- Zawiasy PRIME lub zawiasy 3D – pakowane z ościeżnicą.
- Dolna powierzchnia ramiaków pionowych zabezpieczona przed wilgocią w technologii TechnoPORTA AQUA STOP.

DOPLĄTY

- rozmiar „100”	54 66,42
- szyba przezroczysta malowana model B.5	107 131,61
- szyba przezroczysta model B.5	86 105,78
- tuleje lub podcięcie wentylacyjne	39 47,97
- zawiasy PRIME (dotyczy dedykowanych ościeżnic)	22 27,06
- zamek PRIME z czołem połysk (srebrny lub złoty)	11 13,53
- zamek czarny i zawiasy czopowe czarne	22 27,06
- zamek magnetyczny z czołem ze stali nierdzewnej	49 60,27
- zamek magnetyczny czarny i zawiasy czopowe czarne w drzwiach przylg.	65 79,95
- zamek magnetyczny czarny lub biały w drzwiach bezprzylg.	65 79,95
- zamek magnetyczny złoty	85 104,55
- skrzydła bezprzylgowe trzeci zawias 3D kolor srebrny, biały, czarny (dopłata do ceny ośc.)	113 138,99
- skrzydła bezprzylgowe trzeci zawias 3D kolor złoty (dopłata do ceny ośc.)	130 159,90
- skrzydła bezprzylgowe zawiasy 3D kolor złoty (dopłata do ceny ośc.)	59 72,57
- skrzydła przesuwne – pochwyty podłużny	83 102,09
- skrzydła przesuwne – zamek hakowy z pochwytyami bocznymi	179 220,17
- klamka z szyldem	(str. 215)

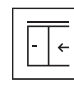
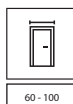



PORTA VERTE HOME C.5, Dąb Matowy, klamka SIMPLO czarny



DOPASUJ DRZWI
DO PODŁÓG
I MEBLI



W WIELU
ULUBIONYCH
KOLORACH



AQUA STOP



model C.0



model C.2



model C.4



model C.5



klamka SIMPLO



szyba matowa hartowana



model D.0



model D.2



model D.7

od 675 | **830,25**
cena skrzydła netto | brutto (PLN)

PORTA VERTE HOME, grupa Ci D

ECONOMIC ●○○

KOLORYSTYKA

Okleina Lakierowana Premium



Okleina Portadecor

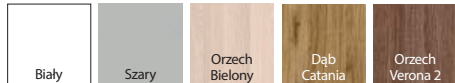

Okleina Portasynchro 3D



Okleina Portaperfect 3D

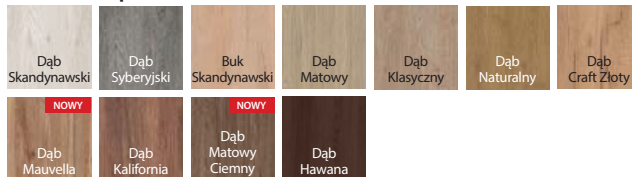

Portalamino

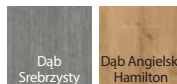

CENNIK NETTO | BRUTTO PLN (zwróć uwagę na DOPŁATY)

MODELE	Portadecor, Portasynchro 3D	Okł. Lakierowana Premium, Portaperfect 3D, Portalamino
C.0 - C.5	675 830,25	805 990,15
D.0 - D.7	675 830,25	845 1 039,35

INFORMACJE TECHNICZNE

KONSTRUKCJA SKRZYDŁA

Skrzydła w zależności od wzoru składają się z ramiaków poziomych, pomiędzy którymi znajdują się płyciny lub szyby matowe wykonane ze szkła hartowanego o grubości 4 mm. Przygotowanie do skrótu maksymalnie 30 mm. Przy szerokości „100” wymagany jest 3 zawiasy.

AKCESORIA

- Zamek dostępny w wariantach: na klucz zwykły, z blokadą łazienkową, dostosowany pod wkładkę patentową lub bez nawiertu pod klucz
- Drzwi przylgowe: trzy zawiasy czopowe standard lub PRIME (opcja za dopłatą)
- Drzwi bezprzylgowe: dwa zawiasy 3D
- Pochwyty okrągły (do drzwi przesuwnych)

OŚCIEŻNICE patrz str. 188-209.

Rekomendowane ościeżnice przylgowe:

- PORTA SYSTEM **HYDRO PROTECT™**
- PORTA SYSTEM
- MINIMAX
- STALOWE

Rekomendowane ościeżnice bezprzylgowe:

- PORTA SYSTEM ELEGANCE **HYDRO PROTECT™**
- PORTA SYSTEM ELEGANCE
- PORTA SYSTEM ELEGANCE 90 stopni
- LEVEL

UWAGI

- Norma PN EN 14351-2:2018-12.
- Możliwość dowolnego zestawienia wymiarów skrzydeł w drzwiach podwójnych.
- Skrzydło podwójne niedostępne z zamkiem magnetycznym.

- W skrzydłach podwójnych bezprzylgowych występują dwa skrzydła czynne i bierne w rozmiarach „60” ÷ „100”.
- Zawiasy PRIME lub zawiasy 3D – pakowane z ościeżnicą.
- Dolna powierzchnia ramiaków pionowych zabezpieczona przed wilgocią w technologii TechnoPORTA AQUA STOP.

DOPLATY

- rozmiar „100”	54 66,42
- tuleje lub podcięcie wentylacyjne	39 47,97
- zawiasy PRIME (dotyczy dedykowanych ościeżnic)	22 27,06
- zamek PRIME z czolem połysk (srebrny lub złoty)	11 13,53
- zamek czarny i zawiasy czopowe czarne	22 27,06
- zamek magnetyczny z czolem ze stali nierdzewnej	49 60,27
- zamek magnetyczny czarny i zawiasy czopowe czarne w drzwiach przylg.	65 79,95
- zamek magnetyczny czarny lub biały w drzwiach bezprzylg.	65 79,95
- zamek magnetyczny złoty	85 104,55
- skrzydła bezprzylgowe trzeci zawias 3D kolor srebrny, biały, czarny (dopłata do ceny ośc.)	113 138,99
- skrzydła bezprzylgowe trzeci zawias 3D kolor złoty (dopłata do ceny ośc.)	130 159,90
- skrzydła bezprzylgowe zawiasy 3D kolor złoty (dopłata do ceny ośc.)	59 72,57
- skrzydła przesuwne – pochwyty podłużny	83 102,09
- skrzydła przesuwne – zamek hakowy z pochwytyami bocznymi	179 220,17
- klamka z szyldem	(str. 215)

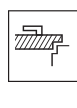
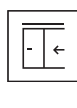
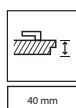
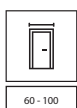
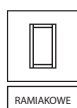



PORTA VERTE HOME G.4, Biały, klamka ELEGANTO srebrna



DOPASUJ DRZWI
DO PODŁÓG
I MEBLI



W WIELU
ULUBIONYCH
KOLORACH



AQUA STOP



model G.0



model G.2



klamka ELEGANTO



przeszklenie w modelu G.4



model G.4



model G.4
z czarnymi szymbami

Skanuj QR kod
i poznaj nasze
promocje



porta.com.pl/promocje

od 675 | **830,25**
cena skrzydła netto | **brutto (PLN)**

PORTA VERTE HOME, grupa G

ECONOMIC ●○○

KOLORYSTYKA

Okleina Portadecor ▼▼▼▼▼

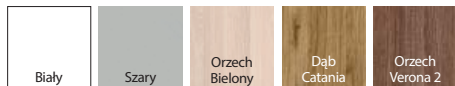

Okleina Portasynchro 3D ▼▼▼▼▼



Okleina Portaperfect 3D ▼▼▼▼▼

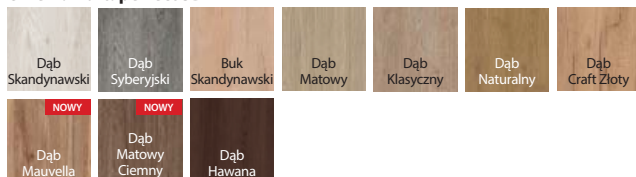

CENNIK NETTO | BRUTTO PLN (zwróć uwagę na DOPŁATY)

MODELE	Portadecor, Portasynchro 3D	Portaperfect 3D
G.0 - G.4	675 830,25	780 959,40

INFORMACJE TECHNICZNE

KONSTRUKCJA SKRZYDŁA

Skrzydła w zależności od wzoru składają się z ramiaków poziomych, pomiędzy którymi znajdują się płyciny lub szyby matowe wykonane ze szkła hartowanego o grubości 4 mm. Przygotowanie do skrótu maksymalnie 30 mm. Przy szerokości „100” wymagany jest 3 zawiasy.

AKCESORIA

- Zamek dostępny w wariantach: na klucz zwykły, z blokadą łazienkową, dostosowany pod wkładkę patentową lub bez nawiertu pod klucz
- Drzwi przylgowe: trzy zawiasy czopowe standard lub PRIME (opcja za dopłatą)
- Drzwi bezprzylgowe: dwa zawiasy 3D
- Pochwyty okrągły (do drzwi przesuwnych)

OŚCIEŻNICE patrz str. 188-209.

Rekomendowane ościeżnice przylgowe:

- PORTA SYSTEM **HYDRO PROTECT™**
- PORTA SYSTEM
- MINIMAX
- STALOWE

Rekomendowane ościeżnice bezprzylgowe:

- PORTA SYSTEM ELEGANCE **HYDRO PROTECT™**
- PORTA SYSTEM ELEGANCE
- PORTA SYSTEM ELEGANCE 90 stopni
- LEVEL

UWAGI

- Norma PN EN 14351-2:2018-12.
- Możliwość dowolnego zestawienia wymiarów skrzydeł w drzwiach podwójnych.
- Skrzydło podwójne niedostępne z zamkiem magnetycznym.

- W skrzydłach podwójnych bezprzylgowych występują dwa skrzydła czynne i bierne w rozmiarach „60” ÷ „100”.
- Czarna szyba niedostępna w skrzydłach przesuwnych.
- Zawiasy PRIME lub zawiasy 3D – pakowane z ościeżnicą.
- Dolna powierzchnia ramiaków pionowych zabezpieczona przed wilgocią w technologii TechnoPORTA AQUA STOP.

DOPLATY

- rozmiar „100”	54 66,42
- czarna szyba 1 szt	27 33,21
- tuleje lub podcięcie wentylacyjne	39 47,97
- zawiasy PRIME (dotyczy dedykowanych ościeżnic)	22 27,06
- zamek PRIME z czołem połysk (srebrny lub złoty)	11 13,53
- zamek czarny i zawiasy czopowe czarne	22 27,06
- zamek magnetyczny z czołem ze stali nierdzewnej	49 60,27
- zamek magnetyczny czarny i zawiasy czopowe czarne w drzwiach przylg.	65 79,95
- zamek magnetyczny czarny lub biały w drzwiach bezprzylg.	65 79,95
- zamek magnetyczny złoty	85 104,55
- skrzydła bezprzylgowe trzeci zawias 3D kolor srebrny, biały, czarny (dopłata do ceny ośc.)	113 138,99
- skrzydła bezprzylgowe trzeci zawias 3D kolor złoty (dopłata do ceny ośc.)	130 159,90
- skrzydła bezprzylgowe zawiasy 3D kolor złoty (dopłata do ceny ośc.)	59 72,57
- skrzydła przesuwne – pochwyt podłużny	83 102,09
- skrzydła przesuwne – zamek hakowy z pochwytami bocznymi	179 220,17
- klamka z szyldem	(str. 215)

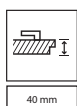
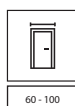
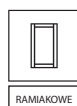



PORTA VERTE HOME H.5, Dąb Naturalny



DOPASUJ DRZWI DO PODŁÓG I MEBLI



W WIELU ULUBIONYCH KOLORACH



AQUA STOP



model H.0



model H.2



model H.5



model H.5 z czarnymi szymbami



klamka EUFORIA



plycina w modelu H.0



model J.0



model J.2



model J.6



model J.6 z czarnymi szymbami



plycina w modelu J.0

od 675 | **830,25**
cena skrzydła netto | **brutto (PLN)**

PORTA VERTE HOME, grupa H i J

ECONOMIC ●○○

KOLORYSTYKA

Okleina Portadecor ▼▼▼▼▼

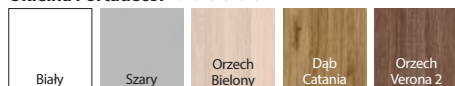

Okleina Portasynchro 3D ▼▼▼▼▼



Okleina Portaperfect 3D ▼▼▼▼▼

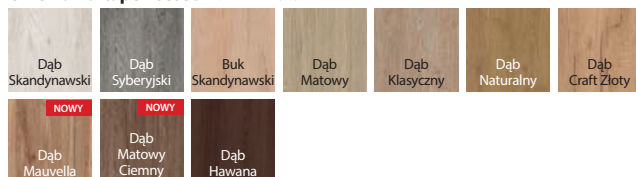

CENNIK NETTO | BRUTTO PLN (zwróć uwagę na DOPŁATY)

MODELE	Portadecor, Portasynchro 3D	Portaperfect 3D
H.0 - H.5 J.0 - J.6	675 830,25	780 959,40

INFORMACJE TECHNICZNE

KONSTRUKCJA SKRZYDŁA

Skrzydła w zależności od wzoru składają się z ramiaków poziomych, pomiędzy którymi znajdują się płyciny lub szyby matowe wykonane ze szkła hartowanego o grubości 4 mm. Przygotowanie do skrótu maksymalnie 30 mm. Przy szerokości, 100" wymagany jest 3 zawias.

AKCESORIA

- Zamek dostępny w wariantach: na klucz zwykły, z blokadą łazienkową, dostosowany pod wkładkę patentową lub bez nawiertu pod klucz
- Drzwi przylgowe: trzy zawiasy czopowe standard lub PRIME (opcja za dopłatą)
- Drzwi bezprzylgowe: dwa zawiasy 3D
- Pochwyty okrągły (do drzwi przesuwanych)

OŚCIEŻNICE patrz str. 188-209.

Rekomendowane ościeżnice przylgowe:

- PORTA SYSTEM **HYDRO PROTECT™**
- PORTA SYSTEM
- MINIMAX
- STALOWE

Rekomendowane ościeżnice bezprzylgowe:

- PORTA SYSTEM ELEGANCE **HYDRO PROTECT™**
- PORTA SYSTEM ELEGANCE
- PORTA SYSTEM ELEGANCE 90 stopni
- LEVEL

UWAGI

- Norma PN EN 14351-2:2018-12.
- Możliwość dowolnego zestawienia wymiarów skrzydeł w drzwiach podwójnych.
- Skrzydło podwójne niedostępne z zamkiem magnetycznym.

- W skrzydłach podwójnych bezprzylgowych występują dwa skrzydła czynne i bierne w rozmiarach „60” ÷ „100”.
- Czarna szyba niedostępna w skrzydłach przesuwanych.
- Zawiasy PRIME lub zawiasy 3D – pakowane z ościeżnicą.
- Dolna powierzchnia ramiaków pionowych zabezpieczona przed wilgocią w technologii TechnoPORTA AQUA STOP.

DOPLATY

- rozmiar „100”	54 66,42
- tuleje lub podcięcie wentylacyjne	39 47,97
- czarna szyba 1 szt.	27 33,21
- zawiasy PRIME (dotyczy dedykowanych ościeżnic)	22 27,06
- zamek PRIME z czołem polysk (srebrny lub złoty)	11 13,53
- zamek czarny i zawiasy czopowe czarne	22 27,06
- zamek magnetyczny z czołem ze stali nierdzewnej	49 60,27
- zamek magnetyczny czarny i zawiasy czopowe czarne w drzwiach przylg.	65 79,95
- zamek magnetyczny czarny lub biały w drzwiach bezprzylg.	65 79,95
- zamek magnetyczny złoty	85 104,55
- skrzydła bezprzylgowe trzeci zawias 3D kolor srebrny, biały, czarny (dopłata do ceny ośc.)	113 138,99
- skrzydła bezprzylgowe trzeci zawias 3D kolor złoty (dopłata do ceny ośc.)	130 159,90
- skrzydła bezprzylgowe zawiasy 3D kolor złoty (dopłata do ceny ośc.)	59 72,57
- skrzydła przesuwne – pochwyt podłużny	83 102,09
- skrzydła przesuwne – zamek hakowy z pochwytami bocznymi	179 220,17
- klamka z szyldem	(str. 215)

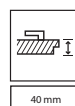
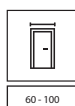
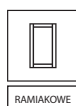



PORTA VERTE HOME N.0 i N.3, Dąb Matowy Ciemny, klamka DORO czarna



DOPASUJ DRZWI
DO PODŁÓG
I MEBLI



W WIELU
ULUBIONYCH
KOLORACH



AQUA STOP



model L.0



model L.1



model L.3



model L.4



klamka ELEGANTO



plycina w modelu L.0



model N.0



model N.1



model N.2



model N.3



plycina w modelu N.0

od 675 | **830,25**
cena skrzydła netto | brutto (PLN)

PORTA VERTE HOME, grupa L i N

ECONOMIC ●○○

KOLORYSTYKA

Okleina Portadecor ♥♥♥♥♥

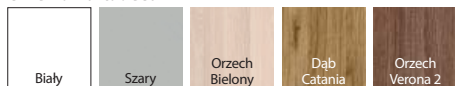

Okleina Portasynchro 3D ♥♥♥♥♥



Okleina Portaperfect 3D ♥♥♥♥♥

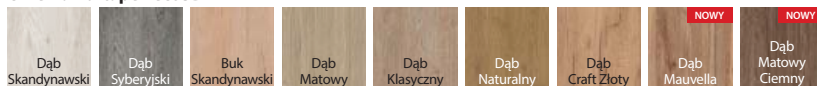

CENNIK NETTO | BRUTTO PLN (zwróć uwagę na DOPŁATY)

MODELE	Portadecor, Portasynchro 3D	Portaperfect 3D
L.0 - L.4	675 830,25	780 959,40
N.0 - N.3	675 830,25	780 959,40

INFORMACJE TECHNICZNE

KONSTRUKCJA SKRZYDŁA

Skrzydła w zależności od wzoru składają się z ramiaków poziomych, pomiędzy którymi znajdują się płyciny lub szyby matowe wykonane ze szkła hartowanego o grubości 4 mm. Przygotowanie do skrótu maksymalnie 30 mm. Przy szerokości „100” wymagany jest 3 zawias.

AKCESORIA

- Zamek dostępny w wariantach: na klucz zwykły, z blokadą łazienkową, dostosowany pod wkładkę patentową lub bez nawiertu pod klucz
- Drzwi przylgowe: trzy zawiasy czopowe standard lub PRIME (opcja za dopłatą)
- Drzwi bezprzylgowe: dwa zawiasy 3D
- Pochwyty okrągły (do drzwi przesuwanych)

OŚCIEŻNICE patrz str. 188-209

Rekomendowane ościeżnice przylgowe:

- PORTA SYSTEM **HYDRO PROTECT™**
- PORTA SYSTEM
- MINIMAX
- STAŁOWE

Rekomendowane ościeżnice bezprzylgowe:

- PORTA SYSTEM ELEGANCE **HYDRO PROTECT™**
- PORTA SYSTEM ELEGANCE
- PORTA SYSTEM ELEGANCE 90 stopni
- LEVEL

UWAGI

- Norma PN EN 14351-2:2018-12.
- Możliwość dowolnego zestawienia wymiarów skrzydeł w drzwiach podwójnych.
- Skrzydło podwójne niedostępne z zamkiem magnetycznym.

- W skrzydłach podwójnych bezprzylgowych występują dwa skrzydła czynne i bierne w rozmiarach „60” ÷ „100”.
- Zawiasy PRIME lub zawiasy 3D – pakowane z ościeżnicą.
- Dolna powierzchnia ramiaków pionowych zabezpieczona przed wilgocią w technologii TechnoPORTA AQUA STOP.

DOPLATY

- rozmiar „100”	54 66,42
- szyba przezroczysta modele z gr. L - 1 szt.	22 27,06
- szyba przezroczysta modele z gr. N - 1 szt.	33 40,59
- tuleje lub podcięcie wentylacyjne	39 47,97
- zawiasy PRIME (dotyczy dedykowanych ościeżnic)	22 27,06
- zamek PRIME z czołem polysk (srebrny lub złoty)	11 13,53
- zamek czarny i zawiasy czopowe czarne	22 27,06
- zamek magnetyczny z czołem ze stali nierdzewnej	49 60,27
- zamek magnetyczny czarny i zawiasy czopowe czarne w drzwiach przylg.	65 79,95
- zamek magnetyczny czarny lub biały w drzwiach bezprzylg.	65 79,95
- zamek magnetyczny złoty	85 104,55
- skrzydła bezprzylgowe trzeci zawias 3D kolor srebrny, biały, czarny (dopłata do ceny ośc.)	113 138,99
- skrzydła bezprzylgowe trzeci zawias 3D kolor złoty (dopłata do ceny ośc.)	130 159,90
- skrzydła bezprzylgowe zawiasy 3D kolor złoty (dopłata do ceny ośc.)	59 72,57
- skrzydła przesuwne – pochwyty podłużny	83 102,09
- skrzydła przesuwne – zamek hakowy z pochwytyami bocznymi	179 220,17 (str. 215)
- klamka z szyldem	

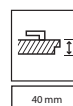
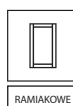

OŚCIEŻNICA
**HYDRO
PROTECT™**



PORTA UNI KOLOR MODERN z czarną szybą, Kaszmir Matt, klamka LAGO czarna



BEZPIECZNA
SZYBA
LAMINOWANA



DETAL MA
ZNACZENIE



TRWAŁE
WYKOŃCZENIE



model 1.1



model 4.A



model H.1



klamka MODERNO

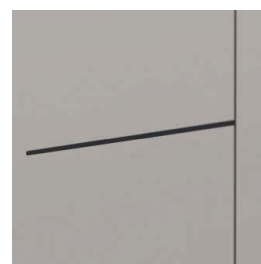

intarsja czarna
dostępne również intarsje
srebrne i złote



model F.1



model L.1



model I.1

od 649 | **798,27**
cena skrzydła netto | brutto (PLN)

PORTA UNI KOLOR MODERN

STANDARD ●●●

KOLORYSTYKA

Okleina Lakierowana Matt

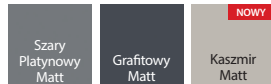

Skanuj QR kod
i poznaj nasze kolory



CENNIK NETTO | BRUTTO PLN (zwróć uwagę na DOPLATY)

MODEL	Okleina Lakierowana Matt
1.1	649 798,27
H.1, F.1, L.1, I.1	859 1 056,57
4.A	1185 1 457,55

INFORMACJE TECHNICZNE

KONSTRUKCJA SKRZYDŁA

Wypełnienie stanowi „plaster miodu” lub płyta wiórowa wzmocniona wewnętrznym ramiakiem (opcja za dopłatą). Całość obłożona jest płytą HDF. Wypełnienie płyta wiórowa zawiera przygotowanie do skrótów w standardzie. Przy opcji „wzmocnienie pod samozamykacz” oraz szerokości „100” i „110” wymagany jest 3 zawias. Rozmiar „110” dostępny tylko z wypełnieniem płyta wiórowa.

WYKOŃCZENIE

Skrzydła uzupełnione są intarsjami w kolorze srebrnym, złotym lub czarnym o szerokości 6 mm. Modele przeszklone z szybą laminowaną bezpieczną o gr. 8 mm matową lub z szybą czarną (opcja za dopłatą).

AKCESORIA

- Drzwi przylgowe: dwa lub trzy zawiasy czopowe standard lub PRIME (opcja za dopłatą)
- Drzwi bezprzylgowe, z odwrotną przylgą: dwa zawiasy 3D
- Zamek: na klucz zwykły, z blokadą łazienkową lub dostosowany pod wkładkę patentową
- Pochwyty okrągły (do drzwi przesuwnych)

OŚCIEŻNICE patrz str. 188-209.

Rekomendowane ościeżnice przylgowe:

- PORTA SYSTEM **HYDRO PROTECT™**
- PORTA SYSTEM

Rekomendowane ościeżnice bezprzylgowe:

- PORTA SYSTEM ELEGANCE **HYDRO PROTECT™**
- PORTA SYSTEM ELEGANCE
- PORTA SYSTEM ELEGANCE 90 stopni

Rekomendowane ościeżnice z odwrotną przylgą:

- PORTA SYSTEM z odwrotną przylgą

UWAGI

- Norma PN EN 14351-2:2018-12.
- Możliwość dowolnego zestawienia wymiarów skrzydeł w drzwiach podwójnych.
- Skrzydło podwójne niedostępne z zamkiem magnetycznym.
- Skrzydło bierne w rozmiarach „60” do „100”. Skrzydło bierne w rozmiarach „30”, „40”, „50” (tzw. dostawka), tylko w wersji pełnej.

- W skrzydłach podwójnych bezprzylgowych występują dwa skrzydła czynne i bierne w rozmiarach „60” ÷ „100”.
- Rozmiar „110” niedostępny dla modelu 4.A.
- Stały wymiar szyby dla modelu 4.A.
- Zawiasy PRIME lub zawiasy 3D – pakowane z ościeżnicą.

DOPLATY

- czarna szyba – model 4.A	172 211,56
- rozmiar „100”, „110”	54 66,42
- przygotowanie do skrótów (maks. 60 mm)	28 34,44
- wypełnienie płytą wiórową otworową	118 145,14
- wypełnienie płytą wiórową pełną	150 184,50
- podcięcie wentylacyjne	39 47,97
- uszczelka akustyczna opadająca INVEST (niedostępna w modelu 4.A)	146 179,58
- zawiasy PRIME (dotyczy dedykowanych ościeżnic)	22 27,06
- zamek PRIME z czołem połysk (srebrny lub złoty)	11 13,53
- zamek czarny i zawiasy czopowe czarne	22 27,06
- zamek magnetyczny z czołem ze stali nierdzewnej	49 60,27
- zamek magnetyczny czarny i zawiasy czopowe czarne w drzwiach przylg.	65 79,95
- zamek magnetyczny czarny lub biały w drzwiach bezprzylg.	65 79,95
- zamek magnetyczny złoty	85 104,55
- skrzydła bezprzylgowe trzeci zawias 3D kolor srebrny, biały, czarny (dopłata do ceny ośc.)	113 138,99
- skrzydła bezprzylgowe trzeci zawias 3D kolor złoty (dopłata do ceny ośc.)	130 159,90
- skrzydła bezprzylgowe zawiasy 3D kolor złoty (dopłata do ceny ośc.)	59 72,57
- odwrotna przylga – dopłata do skrzydła	214 263,22
- odwrotna przylga – trzeci zawias 3D, kolor biały, czarny (dopłata do ceny ośc.)	225 276,75
- odwrotna przylga – trzeci zawias 3D, kolor srebrny (dopłata do ceny ośc.)	193 237,39
- odwrotna przylga – zawiasy 3D, kolor złoty (dopłata do ceny ośc.)	59 72,57
- odwrotna przylga – trzeci zawias 3D, kolor złoty (dopłata do ceny ośc.)	235 289,05
- skrzydła przesuwne – pochwyty podłużny	83 102,09
- skrzydła przesuwne – zamek hakowy z pochwytyami bocznymi	179 220,17
- wzmocnienie pod samozamykacz – wymagany 3 zawias	28 34,44
- klamka z szyldem	(str. 215)

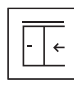
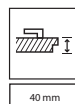
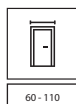



PORTA RESIST 1.1, Dąb Casella Naturalny, klamka LAGO czarna

DOPASUJ
DRZWI
DO PODŁÓG
I MEBLISTRUKTURA
DREWNAAQUA
STOPTRWAŁE
WYKOŃCZENIETRWAŁA
KRAWĘDŹPOWIERZCHNIA
ODPORNĄ
NA SZOROWANIE

usłojenie pionowe:



model 1.1



model 1.2



model 1.3



model 1.4



klamka LAGO czarna

usłojenie poziome:



model 7.1



model 7.2



model 7.3

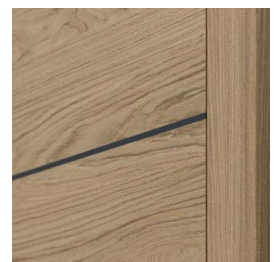

model 7.4

intarsja czarna
dostępne również intarsje srebrne

usłojenie pionowe lub poziome:



model B.1*



model E.1*



model H.1*

model 4.A
dostępna również
czarna szyba

model 4.B

przeszklenie w modelu 4.A
dostępna również szyba czarna
- opcja za dopłatą

od 785 | **965,55**
cena skrzydła netto | **brutto (PLN)**

PORTA RESIST

STANDARD ●●●

KOLORYSTYKA

Gladstone / Halifax



K Sprawdź możliwości realizacji innych modeli w PORTA KONTRAKT.

POLECAMY!

Powierzchnia skrzydła pokryta wysoko skompresowaną płytą z bardzo drobną strukturą włókien. Dzięki swojej dużej gęstości gwarantuje wysoką odporność na uderzenia, ścieranie i zarysowania.

POLECAMY!

3 klasę wytrzymałości mechanicznej posiadają modele z wypełnieniem płytą wiórową. Sprawdź też Pakiet inwestycyjny dodatkowo z 6 klasą trwałości mechanicznej – szczegóły str. 235.

CENNIK NETTO | BRUTTO PLN (zwróć uwagę na DOPŁATY)

MODELE	Gladstone / Halifax (ukt. Pionowy)	MODELE	Gladstone / Halifax (ukt. poziomy)	MODELE	Gladstone / Halifax
1.1	945 1 162,35	7.1	785 965,55	4.A	1239 1 523,97
1.2	1025 1 260,75	7.2	865 1 063,95	4.B	1369 1 683,87
1.3	1065 1 309,95	7.3	905 1 113,15	E.1	975 1 199,25
1.4	1130 1 389,90	7.4	975 1 199,25	B.1, H.1	1135 1 396,05

INFORMACJE TECHNICZNE

KONSTRUKCJA SKRZYDŁA

Wypełnienie stanowi „plaster miodu” lub płyta wiórowa wzmocniona wewnętrznym ramiakiem (opcja za dopłatą), modele 1.4, 7.4 – płyta wiórowa pełna, 4.B – płyta wiórowa otworowa. Całość obłożona jest płytą HDF. Skrzydła 4.A, 4.B wyposażone są w szybę laminowaną bezpieczną o grubości 8 mm, która stanowi element konstrukcyjny skrzydła. Wypełnienie płytą wiórową zawiera przygotowanie do skrótu w standardzie. Rozmiar „110” dostępny tylko z wypełnieniem płytą wiórową, rozmiary przeszkleń – jak w „100”. Przy opcji „wzmocnienie pod samozamykacz” oraz szerokości „100” i „110” wymagany jest 3 zawias.

WYKOŃCZENIE

Boki skrzydła pokryte są taśmą ABS. Modele z intarsjami uzupełnione są wstawkami w kolorze srebrnym lub czarnym o szerokości 6 mm. Szyba – modele gr. 1 i 7: matowa hartowana, przezroczysta, modele gr. 4: matowa laminowana bezpieczna 8 mm. Model 4.A możliwy do zamówienia z szybą czarną (opcja za dopłatą). Skrzydło pokryte jest płytą Gladstone/Halifax o strukturze synchronicznej, ościeżnica pokryta jest dopasowanym laminatem CPL 0,2 mm.

AKCESORIA

- Drzwi przylgowe: dwa lub trzy zawiasy czopowe standard lub PRIME
- Drzwi bezprzylgowe, z odwrotną przylgą: dwa zawiasy 3D
- Zamek: na klucz zwykły, z blokadą łazienkową, dostosowany pod wkładkę patentową
- Pochwyty okrągły (do drzwi przesuwnych)

OŚCIEŻNICE patrz str. 188-209.

Rekomendowane ościeżnice przylgowe:

- PORTA SYSTEM **HYDRO PROTECT™**
- PORTA SYSTEM
- MINIMAX
- STAŁOWE

Rekomendowane ościeżnice bezprzylgowe:

- PORTA SYSTEM ELEGANCE **HYDRO PROTECT™**
- PORTA SYSTEM ELEGANCE
- PORTA SYSTEM ELEGANCE 90 stopni

Rekomendowane ościeżnice z odwrotną przylgą:

- PORTA SYSTEM z odwrotną przylgą

UWAGI

- Norma PN EN 14351-2:2018-12.
- Przygotowanie do skrótu niedostępne dla modeli gr. 4.
- Rozmiar „100” i „110” niedostępny dla modelu 1.4, 7.4.
- Rozmiar „110” niedostępny dla modeli z gr. 4.

- Stały wymiar szyb w modelu 4.A.
- Możliwość dowolnego zestawienia wymiarów skrzydeł w drzwiach podwójnych.
- Skrzydło podwójne niedostępne z zamkiem magnetycznym.
- Skrzydło bierne w rozmiarach „60” do „100”. Skrzydło bierne w rozmiarach „30”, „40”, „50” (tzw. dostawka), tylko w wersji pełnej.
- W skrzydłach podwójnych bezprzylgowych występują dwa skrzydła czynne i bierne w rozmiarach „60” ÷ „100”.
- Rozmiar „80” i „90” w normie inwestycyjnej dla drzwi przylgowych (światło przejścia 800, 900 mm) dostępny jako standard (dotyczy modeli gr. 1 i 7) – bez dopłaty.
- Zawiasy PRIME lub zawiasy 3D – pakowane z ościeżnicą.
- Dolna krawędź zabezpieczona przed wilgocią w technologii TechnoPORTA AQUA STOP.

DOPŁATY

- rozmiar „100”, „110” 54 | 66,42
- przygotowanie do skrótu (maks. 60 mm) – wyj. gr. 4 28 | 34,44
- wypełnienie płytą wiórową otworową 118 | 145,14
- wypełnienie płytą wiórową pełną 150 | 184,50
- podcięcie wentylacyjne 39 | 47,97
- uszczelka akustyczna opadająca INVEST 146 | 179,58
- bulaj – ze stali nierdzewnej – model 1.1, 7.1 537 | 660,51
- bulaj czarny 589 | 724,47
- czarna szyba – model 4.A 172 | 211,56
- odwrócenie szyby bez dopłaty
- zamek czarny i zawiasy czopowe czarne 22 | 27,06
- zamek magnetyczny z czołem ze stali nierdzewnej 49 | 60,27
- zamek magnetyczny czarny i zawiasy czopowe czarne w drzwiach przylg. 65 | 79,95
- zamek magnetyczny czarny lub biały w drzwiach bezprzylg. 65 | 79,95
- zamek magnetyczny złoty 85 | 104,55
- **PROMOCJA** – pakiet PRIME bez dopłaty
- skrzydła bezprzylgowe trzeci zawias 3D kolor srebrny, biały, czarny 113 | 138,99 (dopłata do ceny ośc.)
- skrzydła bezprzylgowe trzeci zawias 3D kolor złoty (dopłata do ceny ośc.) 130 | 159,90
- skrzydła bezprzylgowe zawiasy 3D kolor złoty (dopłata do ceny ośc.) 59 | 72,57
- odwrotna przylga – dopłata do skrzydła 214 | 263,22
- odwrotna przylga – trzeci zawias 3D, kolor biały, czarny (dopłata do ceny ośc.) 225 | 276,75
- odwrotna przylga – trzeci zawias 3D, kolor srebrny (dopłata do ceny ośc.) 193 | 237,39
- odwrotna przylga – zawiasy 3D, kolor złoty (dopłata do ceny ośc.) 59 | 72,57
- odwrotna przylga – trzeci zawias 3D, kolor złoty (dopłata do ceny ośc.) 235 | 289,05
- skrzydła przesuwne – pochwyty podłużny 83 | 102,09
- skrzydła przesuwne – zamek hakowy z pochwyty bocznymi 179 | 220,17
- pakiet inwestycyjny (dopłata do ośc.) 66 | 81,18
- pakiet inwestycyjny (dopłata do skrz.) 66 | 81,18
- wzmocnienie pod samozamykacz – wymagany 3 zawias 28 | 34,44
- klamka z szyldem (str. 215)

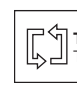
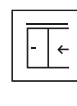
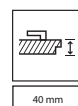
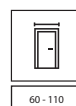



PORTA FOCUS 4.A, Orzech Naturalny (matowy), klamka LAGO czarna, ościeżnica LEVEL (niestandardowe wykonanie PORTA KONTRAKT)



DOPASUJ DRZWI
DO PODŁÓG
I MEBLI



W WIELU
ULUBIONYCH
KOLORACH



BEZPIECZNA
SZYBA
LAMINOWANA



TRWAŁA
KRAWĘDŹ



POWIERZCHNIA
ODPORNĄ
NA SZOROWANIE



ATESTOWANY
CPL



model 4.A



model 4.A
z czarną szybą



klamka ELEGANTO



łączenie z szybą „na kant”
skrzydło przylgowe



model 2.0



model 4.B



łączenie z szybą „na kant”
skrzydło bezprzylgowe

od 1060 | **1 303,80**
cena skrzydła netto | brutto (PLN)

PORTA FOCUS

STANDARD ●●●

KOLORYSTYKA

Okleina Portadecor ◆◆◆◆◆



Okleina Portasynchro 3D ◆◆◆◆◆



Okleina Portaperfect 3D ◆◆◆◆◆

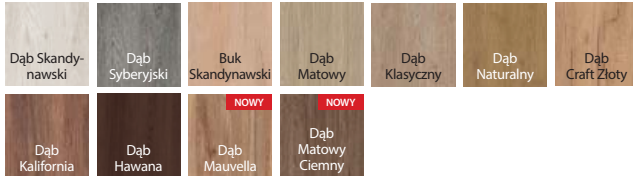

Laminat CPL HQ 0,2 ◆◆◆◆◆



Portalamino ◆◆◆◆◆

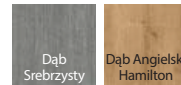

Okleina Lakierowana Matt ◆◆◆◆◆



CENNIK NETTO | BRUTTO PLN (zwróć uwagę na DOPŁATY)

MODELE	Portadecor, Portasynchro 3D	Portaperfect 3D, CPL HQ gr. I, Portalamino, Okleina Lakierowana Matt
2.0	1060 1 303,80	1170 1 439,10
4.A	1075 1 322,25	1185 1 457,55
4.B	1205 1 482,15	1315 1 617,45

INFORMACJE TECHNICZNE

KONSTRUKCJA SKRZYDŁA

Wypełnienie stanowi „plaster miodu” lub płyta wiórowa wzmocniona wewnętrznym ramiakiem (opcja za dopłatą). Całość obłożona jest płytą HDF. Rozmiar „110” dostępny tylko z wypełnieniem płytą wiórową. Przy opcji szerokości „100” i „110” wymagany jest 3 zawias.

WYKOŃCZENIE

Modele przeszklone z szybą laminowaną bezpieczną o gr. 8 mm matową. Model 4.A możliwy do zamówienia z szybą czarną (opcja za dopłatą). W wykonaniu CPL HQ boki skrzydła pokryte są taśmą ABS.

AKCESORIA

- Drzwi przylgowe: dwa lub trzy zawiasy czopowe standard lub PRIME
- Drzwi bezprzylgowe, z odwrotną przylgą: dwa zawiasy 3D
- Zamek: na klucz zwykły, z blokadą wc, dostosowany pod wkładkę patentową
- Pochwyty okrągły (do drzwi przesuwnych)

OŚCIEŻNICE patrz str. 188-209.

Rekomendowane ościeżnice przylgowe:

- PORTA SYSTEM **HYDRO PROTECT™**
- PORTA SYSTEM
- MINIMAX
- STAŁOWE

Rekomendowane ościeżnice bezprzylgowe:

- PORTA SYSTEM ELEGANCE **HYDRO PROTECT™**
- PORTA SYSTEM ELEGANCE
- PORTA SYSTEM ELEGANCE 90 stopni
- LEVEL

Rekomendowane ościeżnice z odwrotną przylgą:

- PORTA SYSTEM z odwrotną przylgą

UWAGI

- Norma PN EN 14351-2:2018-12.
- Możliwość dowolnego zestawienia wymiarów skrzydeł w drzwiach podwójnych.
- Skrzydło podwójne niedostępne z zamkiem magnetycznym.
- Skrzydło bierne w rozmiarach „60” do „100”. Skrzydło bierne w rozmiarach „30”, „40”, „50” (tzw. dostawka), tylko w wersji pełnej.

- W skrzydłach podwójnych bezprzylgowych występują dwa skrzydła czynne i bierne w rozmiarach „60” ÷ „100”.
- Modele 4.B dostępny jedynie z wypełnieniem płytą wiórową otworową (bez dodatkowej dopłaty).
- Rozmiar „110” niedostępny dla modeli z grupy 4.
- Stały wymiar szyb, tylko modele z grupy 2, model 4.A.
- Zawiasy PRIME lub zawiasy 3D – pakowane z ościeżnicą.

DOPŁATY

- rozmiar „100”, „110” 54 | 66,42
- wypełnienie płytą wiórową otworową 118 | 145,14
- wypełnienie płytą wiórową pełną 150 | 184,50
- okł. CPL 0,2 mm – GRUPA II 54 | 66,42
- podcięcie wentylacyjne 39 | 47,97
- czarna szyba – model 4.A 172 | 211,56
- zawiasy PRIME (dotyczy dedykowanych ościeżnic) 22 | 27,06
- zamek PRIME z czołem połysk (srebrny lub złoty) 11 | 13,53
- zamek czarny i zawiasy czopowe czarne 22 | 27,06
- zamek magnetyczny z czołem ze stali nierdzewnej 49 | 60,27
- zamek magnetyczny czarny i zawiasy czopowe czarne w drzwiach przylg. 65 | 79,95
- zamek magnetyczny czarny lub biały w drzwiach bezprzylg. 65 | 79,95
- zamek magnetyczny złoty 85 | 104,55
- **PROMOCJA** - w drzwiach w okł. CPL – pakiet PRIME bez dopłaty
- skrzydła bezprzylgowe trzeci zawias 3D kolor srebrny, biały, czarny 113 | 138,99 (dopłata do ceny ośc.)
- skrzydła bezprzylgowe trzeci zawias 3D kolor złoty (dopłata do ceny ośc.) 130 | 159,90
- skrzydła bezprzylgowe zawiasy 3D kolor złoty (dopłata do ceny ośc.) 59 | 72,57
- odwrotna przylga – dopłata do skrzydła 214 | 263,22
- odwrotna przylga – trzeci zawias 3D, kolor biały, czarny (dopłata do ceny ośc.) 225 | 276,75
- odwrotna przylga – trzeci zawias 3D, kolor srebrny (dopłata do ceny ośc.) 193 | 237,39
- odwrotna przylga – zawiasy 3D, kolor złoty (dopłata do ceny ośc.) 59 | 72,57
- odwrotna przylga – trzeci zawias 3D, kolor złoty (dopłata do ceny ośc.) 235 | 289,05
- skrzydła przesuwne – pochwyty podłużny 83 | 102,09
- skrzydła przesuwne – zamek hakowy z pochwytyami bocznymi 179 | 220,17 (str. 215)
- klamka z szyldem

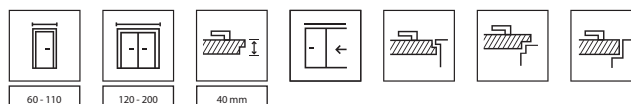



PORTA LOFT, 1.1, Halifax Tabak, klamka ELEGANTO czarna

DOPASUJ
DRZWI DO
PODŁÓG
I MEBLISTRUKTURA
DREWNABEZPIECZNA
SZYBA
LAMINOWANADETAL MA
ZNACZENIETRWAŁA
KRAWĘDŹATESTOWANY
CPL

model 7.1



model 1.1



klamka ELEGANTO

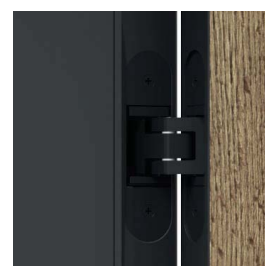

zawiasy 3D w kolorze ościeżnicy

model 4.A
dostępna również czarna szyba

model 4.B

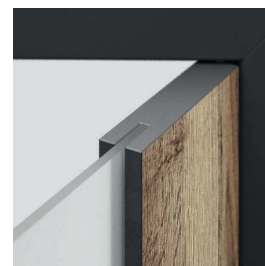

łączenie z szybą

od 795 | **977,85**
cena skrzydła netto | **brutto (PLN)**

PORTA LOFT

STANDARD ●●●

KOLORYSTYKA

Laminat CPL HQ 0,2

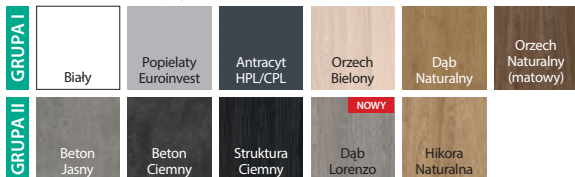

Okleina Portaperfect 3D

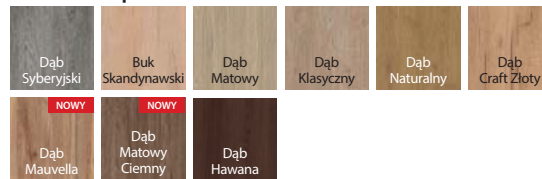

Okleina Lakierowana Matt



Gladstone / Halifax



KOLORYSTYKA OŚCIEŻNICA

Okleina SUPER MATT



CENNIK NETTO | BRUTTO PLN (zwróć uwagę na DOPLATY)

MODELE SKRZYDŁA	Portaperfect 3D, CPL HQ gr. I, Okleina Lakierowana Matt	Gladstone/Halifax (ukł. poziomy)	Gladstone/Halifax (ukł. pionowy)
1.1	795 977,85	-	1065 1 309,95
7.1	-	925 1 137,75	-
4.A	1249 1 536,27	-	1399 1 720,77
4.B	1379 1 696,17	-	1529 1 880,67

OŚCIEŻNICA PS ELEGANCE ZAKRES SZEROKOŚCI MURU

	Czarna
B-C	925 1 137,75
D-E	945 1 162,35
F-G	995 1 223,85
H-I	1025 1 260,75
J-K	1055 1 297,65
L-N	1145 1 408,35

INFORMACJE TECHNICZNE

KONSTRUKCJA SKRZYDŁA

Wypełnienie stanowi „plaster miodu” lub płyta wiórowa wzmocniona wewnętrznym ramiakiem (opcja za dopłatą). Całość obłożona jest płytą HDF. Wypełnienie płyta wiórowa zawiera przygotowanie do skrótu w standardzie. Przy szerokości „100” wymagany jest 3 zawias.

WYKOŃCZENIE

Wzory przeszlifowane z szybą matową laminowaną bezpieczną o grubości 8 mm. Model 4.A możliwy do zamówienia z szybą czarną (opcja za dopłatą). Charakterystyczną cechą kolekcji jest zastosowanie obrzeża ABS (boki skrzydła) w kolorze Czarnym.

AKCESORIA

- Dwa zawiasy 3D – w kolorze ościeżnicy Czarne
- Zamek zwykły lub magnetyczny z czołem w kolorze obrzeża skrzydła - Czarny

OŚCIEŻNICA patrz str. 188-209.

Rekomendowane ościeżnice bezprzylgowe:

- PORTA SYSTEM ELEGANCE **HYDRO PROTECT™** w kolorze Czarnym.
- PORTA SYSTEM ELEGANCE w kolorze Czarnym.
- PORTA SYSTEM ELEGANCE 90 stopni w kolorze Czarnym.
- Stalowa PORTA SYSTEM ELEGANCE w kolorze Czarnym

Rekomendowane ościeżnice z odwrotną przylgą:

- PORTA SYSTEM z odwrotną przylgą w kolorze Czarnym

UWAGI

- Norma PN EN 14351-2:2018-12.
- Model 4.B dostępny jedynie z wypełnieniem płyta wiórowa (bez dodatkowej dopłaty).
- Stały wymiar szyb w modelu 4.A.
- Zawiasy 3D – pakowane z ościeżnicą.
- Zamek zwykły - dedykowany zaczep w ościeżnicy.

DOPLATY

- rozmiar „100” 54 | 66,42
- przygotowanie do skrótu (maks. 60 mm) – model 1.1, 7.1 28 | 34,44
- wypełnienie płytą wiórową otworową 118 | 145,14
- wypełnienie płytą wiórową pełną 150 | 184,50
- okł. CPL 0,2 mm – GRUPA II 54 | 66,42
- podcięcie wentylacyjne 39 | 47,97
- uszczelka akustyczna opadająca – model 1.1, 7.1 99 | 121,77
- **PROMOCJA** – pakiet akustyczny – model 1.1, 7.1 188 | 231,24
- czarna szyba – model 4.A 172 | 211,56
- skrzydła bezprzylgowe trzeci zawias 3D (dopłata do ceny ośc.) 113 | 138,99
- odwrotna przylga – dopłata do skrzydła 214 | 263,22
- odwrotna przylga – trzeci zawias 3D (dopłata do ceny ośc.) 225 | 276,75
- klamka z szyldem (str. 215)

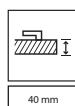
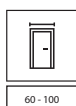



PORTA LEVEL C.2, Dąb Catania z dedykowaną ościeżnicą LEVEL z panelem 100 cm, klamka FIORO czarna



DETAL MA
ZNACZENIE



model C.1
Ościeżnica
z panelem 20 cm



model C.2
z intarsją
Ościeżnica
z panelem 20 cm



model C.3
z intarsją
Ościeżnica
z panelem 20 cm

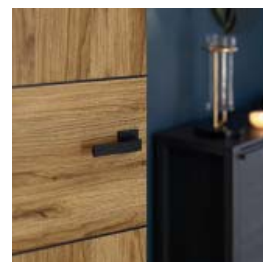

klamka ELEGANTO

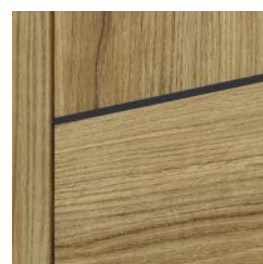

intarsje czarne



intarsje srebrne

ZWRÓĆ UWAGĘ

Kolekcja PORTA LEVEL wraz z dodatkową ościeżnicą LEVEL dają nietypowe możliwości aranżacji wnętrza. Panel ościeżnicy LEVEL dostępny w wysokości 20 cm lub 100 cm, może posiadać pionowy lub poziomy kierunek usłojenia - dotyczy wybranych 6 kolorów.

od 785 | **965,55**
cena skrzydła netto | brutto (PLN)

PORTA LEVEL

STANDARD ●●●○

KOLORYSTYKA

Okleina Portadecor ▼▼▼▼▼



Okleina Portaperfect 3D ▼▼▼▼▼

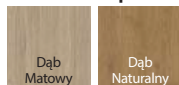

Portalamino ▼▼▼▼▼

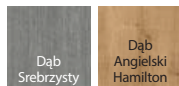

CENNIK NETTO | BRUTTO PLN (zwróć uwagę na DOPŁATY)

MODELE	Portadecor	Portaperfect 3D, Portalamino
C.1 - C.3	785 965,55	885 1 088,55

INFORMACJE TECHNICZNE

KONSTRUKCJA SKRZYDŁA

Wypełnienie „plaster miodu” lub płyta wiórowa wzmocniona wewnętrznym ramiakiem (opcja za dopłatą). Całość obłożona jest płytą HDF. Wypełnienie płyta wiórowa zawiera przygotowanie do skrótów w standardzie. Przy opcji „wzmocnienie pod samozamykacz” oraz szerokości „100” wymagany jest 3 zawias.

AKCESORIA

- Drzwi przylgowe: dwa lub trzy zawiasy czopowe standard lub PRIME (opcja za dopłatą)
- Drzwi bezprzylgowe, z odwrotną przylgą: dwa zawiasy 3D
- Zamek: na klucz zwykły, z blokadą łazienkową lub dostosowany pod wkładkę patentową

OŚCIEŻNICE patrz str. 188-209.

Rekomendowane ościeżnice przylgowe:

- PORTA SYSTEM **HYDRO PROTECT™**
- PORTA SYSTEM
- MINIMAX
- STALOWE

Rekomendowane ościeżnice bezprzylgowe:

- PORTA SYSTEM ELEGANCE **HYDRO PROTECT™**
- PORTA SYSTEM ELEGANCE
- PORTA SYSTEM ELEGANCE 90 stopni
- LEVEL

Rekomendowane ościeżnice z odwrotną przylgą:

- PORTA SYSTEM z odwrotną przylgą

UWAGI

- Norma PN EN 14351-2:2018-12.
- Możliwość dowolnego zestawienia wymiarów skrzydeł w drzwiach podwójnych.
- Skrzydło podwójne niedostępne z zamkiem magnetycznym.
- Skrzydło bierne w rozmiarach „60” do „100”. Skrzydło bierne w rozmiarach „30”, „40”, „50” (tzw. dostawka), tylko w wersji pełnej.
- W skrzydłach podwójnych bezprzylgowych występują dwa skrzydła czynne i bierne w rozmiarach „60” - „100”.
- Zawiasy PRIME lub zawiasy 3D – pakowane z ościeżnicą

DOPŁATY

- rozmiar „100” 54 | 66,42
- przygotowanie do skrótów (maks. 60 mm) 28 | 34,44
- wypełnienie płytą wiórową otworową 118 | 145,14
- wypełnienie płytą wiórową pełną 150 | 184,50
- podcięcie wentylacyjne 39 | 47,97
- uszczelka akustyczna opadająca 99 | 121,77
- **PROMOCJA** – pakiet akustyczny 188 | 231,24
- zawiasy PRIME (dotyczy dedykowanych ościeżnic) 22 | 27,06
- zamek PRIME z czołem połysk (srebrny lub złoty) 11 | 13,53
- zamek czarny i zawiasy czopowe czarne 22 | 27,06
- zamek magnetyczny z czołem ze stali nierdzewnej 49 | 60,27
- zamek magnetyczny czarny i zawiasy czopowe czarne w drzwiach przylg. 65 | 79,95
- zamek magnetyczny czarny lub biały w drzwiach bezprzylg. 65 | 79,95
- zamek magnetyczny złoty 85 | 104,55
- skrzydła bezprzylgowe trzeci zawias 3D kolor srebrny, biały, czarny (dopłata do ceny ośc.) 113 | 138,99
- skrzydła bezprzylgowe trzeci zawias 3D kolor złoty (dopłata do ceny ośc.) 130 | 159,90
- skrzydła bezprzylgowe zawiasy 3D kolor złoty (dopłata do ceny ośc.) 59 | 72,57
- odwrotna przylga – dopłata do skrzydła 214 | 263,22
- odwrotna przylga – trzeci zawias 3D, kolor biały, czarny (dopłata do ceny ośc.) 225 | 276,75
- odwrotna przylga – trzeci zawias 3D, kolor srebrny (dopłata do ceny ośc.) 193 | 237,39
- odwrotna przylga – zawiasy 3D, kolor złoty (dopłata do ceny ośc.) 59 | 72,57
- odwrotna przylga – trzeci zawias 3D, kolor złoty (dopłata do ceny ośc.) 235 | 289,05
- skrzydła przesuwne – pochwyty podłużny 83 | 102,09
- skrzydła przesuwne – zamek hakowy z pochwyty bocznymi 179 | 220,17
- wzmocnienie pod samozamykacz – wymagany 3 zawias 28 | 34,44
- klamka z szyldem (str. 215)

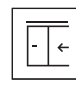
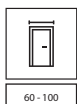



PORTA NOVA 2.1, Dąb Srebrzysty, klamka SIMPLO srebrna



DOPASUJ DRZWI
DO PODŁÓG
I MEBLI



TRWAŁA
KRAWĘDŹ



ATESTOWANY
CPL



PORTA NOVA
model 2.1



PORTA NOVA
model 2.2



PORTA NOVA
model 3.1



PORTA NOVA
model 3.2



klamka SIMPLO,
PORTA NOVA - ramka z plyną



PORTA FIT
model G.0



PORTA FIT
model G.2



PORTA FIT
model G.5



lustro - opcja dostępna w PORTA
NOVA 2.2



PORTA FIT
model H.0



PORTA FIT
model H.4



PORTA FIT
model I.1



PORTA FIT - ramka z panelem,
UWAGA: w przypadku okleiny CPL
ramka jest zaokrąglona

od 629 | **773,67**
cena skrzydła netto | **brutto (PLN)**

PORTA NOVA, PORTA FIT

STANDARD ●●●○

KOLORYSTYKA

Okleina Portadecor ▼◆◆◆◆◆

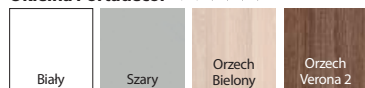

Okleina Portasynchro 3D ▼◆◆◆◆◆



Okleina Portaperfect 3D ▼◆◆◆◆◆

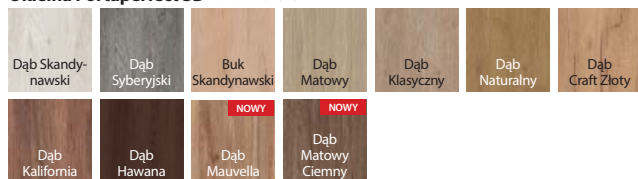

Laminat CPL HQ 0,2* ▼◆◆◆◆◆

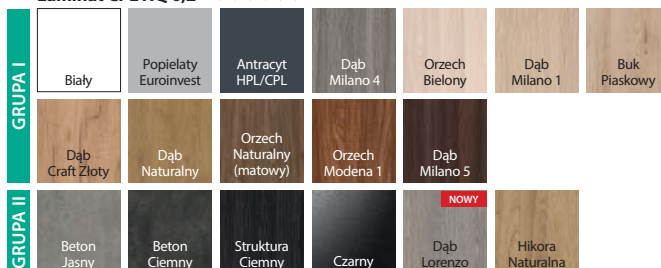

* niedostępne w PORTA NOVA

CENNIK NETTO | BRUTTO PLN (zwróć uwagę na DOPŁATY)

PORTA NOVA	Portadecor, Portasynchro 3D	Portaperfect 3D
2.1 - 2.2, 3.1 - 3.2	825 1 014,75	925 1 137,75

PORTA FIT	Portadecor, Portasynchro 3D	Portaperfect 3D, CPL HQ gr. I
G.0 - H.4	655 805,65	755 928,65
I.0 - I.1	629 773,67	729 896,67

INFORMACJE TECHNICZNE

KONSTRUKCJA SKRZYDŁA

Wypełnienie stanowi "plaster miodu" (PORTA FIT) lub płyta wiórowa wzmocniona wewnętrznym ramiakiem (PORTA NOVA i PORTA FIT). Całość obłożona jest płytą HDF. Przy opcji „wzmocnienie pod samozamykacz” oraz szerokości „100” wymagany jest 3 zawias. Wypełnienie płyta wiórowa zawiera przygotowanie do skrótów w standardzie - maksymalnie 60 mm.

WYKOŃCZENIE

PORTA NOVA model 2.2 możliwy do wykonania z lustrem na jedną stronę lub dwie strony. Przy wyborze skrzydła z lustrem na jedną stronę z drugiej znajduje się plynca. PORTA FIT: w wykonaniu CPL HQ boki skrzydła pokryte są taśmą ABS. Modele przeszklone z szybą matową hartowaną.

AKCESORIA

- Zamek: na klucz zwykły, z blokadą łazienkową lub dostosowany pod wkładkę patentową
- Drzwi przylgowe: trzy zawiasy czopowe standard lub PRIME (opcja za dopłatą)
- Drzwi bezprzylgowe: dwa zawiasy 3D
- Pochwyty okrągłe (do drzwi przesuwnych)

OŚCIEŻNICE patrz str. 188-209.

Rekomendowane ościeżnice przylgowe:

- PORTA SYSTEM **HYDRO PROTECT™**
- PORTA SYSTEM
- MINIMAX
- STALOWE

Rekomendowane ościeżnice bezprzylgowe:

- PORTA SYSTEM ELEGANCE **HYDRO PROTECT™**
- PORTA SYSTEM ELEGANCE
- PORTA SYSTEM ELEGANCE 90 stopni
- LEVEL

UWAGI

- Norma PN EN 14351-2:2018-12.
- Możliwość dowolnego zestawienia wymiarów skrzydeł w drzwiach podwójnych.
- Skrzydło podwójne niedostępne z zamkiem magnetycznym.

- Skrzydło bierne w rozmiarach „60” do „100”. Skrzydło bierne w rozmiarach „30”, „40”, „50” (tzw. dostawka), tylko w wersji pełnej.
- W skrzydłach podwójnych bezprzylgowych występują dwa skrzydła czynne i bierne w rozmiarach „60” ÷ „100”.
- PORTA NOVA model 2.2 niedostępny w rozmiarze „100”.
- Zawiasy PRIME lub zawiasy 3D – pakowane z ościeżnicą.

DOPŁATY

- rozmiar „100” 54 | 66,42
- przygotowanie do skrótów (maks. 60 mm w opcji "plaster miodu" PORTA FIT) 28 | 34,44
- wypełnienie płytą wiórową pełną (PORTA FIT) 150 | 184,507
- okł. CPL 0,2 mm – GRUPA II (PORTA FIT) 54 | 66,42
- podcięcie wentylacyjne 39 | 47,97
- uszczelka akustyczna opadająca 99 | 121,77
- **PROMOCJA** – pakiet akustyczny (PORTA FIT) 188 | 231,24
- lustro na dwie strony 321 | 394,83
- lustro na jedną stronę 161 | 198,03
- odwrócenie szyby bez dopłaty
- zawiasy PRIME (dotyczy dedykowanych ościeżnic) 22 | 27,06
- zamek PRIME z czołem polysk (srebrny lub złoty) 11 | 13,53
- **PROMOCJA** – w drzwiach w okł. CPL (PORTA FIT) – pakiet PRIME bez dopłaty
- zamek czarny i zawiasy czopowe czarne 22 | 27,06
- zamek magnetyczny z czołem ze stali nierdzewnej 49 | 60,27
- zamek magnetyczny czarny i zawiasy czopowe czarne w drzwiach przylg. 65 | 79,95
- zamek magnetyczny czarny lub biały w drzwiach bezprzylg. 65 | 79,95
- zamek magnetyczny złoty 85 | 104,55
- skrzydła bezprzylgowe trzeci zawias 3D kolor srebrny, biały, czarny (dopłata do ceny ośc.) 113 | 138,99
- skrzydła bezprzylgowe trzeci zawias 3D kolor złoty (dopłata do ceny ośc.) 130 | 159,90
- skrzydła bezprzylgowe zawiasy 3D kolor złoty (dopłata do ceny ośc.) 59 | 72,57
- skrzydła przesuwne – pochwyty podłużny 83 | 102,09
- skrzydła przesuwne – zamek hakowy z pochwyty bocznymi 179 | 220,17
- wzmocnienie pod samozamykacz – wymagany 3 zawias (PORTA FIT) 28 | 34,44
- klamka z szyldem (str. 215)

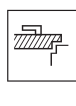
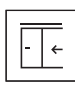
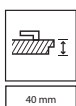
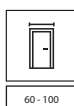



PORTA LINE L.1, Dąb Lorenzo, klamka LAGO czarna

DOPASUJ
DRZWI DO
PODŁÓG
I MEBLISTRUKTURA
DREWNAAQUA
STOPTRWAŁE
WYKOŃCZENIETRWAŁA
KRAWĘDŹATESTOWANY
CPL

model A.1



model B.1



model C.1



model E.1



model F.1

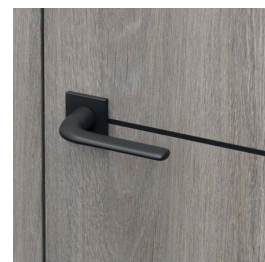

klamka LAGO czarna

NOWOŚĆ**NOWOŚĆ**

model G.1



model H.1



model I.1

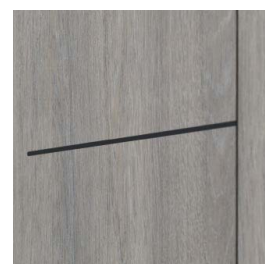

model L.1

intarsje czarne
dostępne również intarsje
srebrne i złote

od 759 | **933,57**
cena skrzydła netto | brutto (PLN)

PORTA LINE

STANDARD ●●●

KOLORYSTYKA

Okleina Portadecor ◆◆◆◆◆

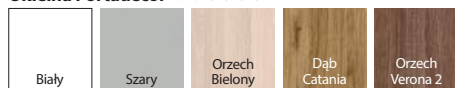

Okleina Portasynchro 3D ◆◆◆◆◆



Okleina Portaperfect 3D ◆◆◆◆◆

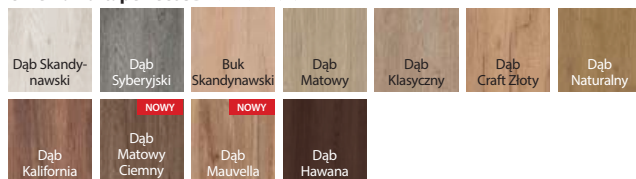

Laminat CPL HQ 0,2 ◆◆◆◆◆



Portalamino ◆◆◆◆◆

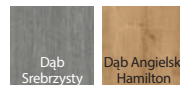

Okleina Lakierowana Matt ◆◆◆◆◆



CENNIK NETTO | BRUTTO PLN (zwróć uwagę na DOPŁATY)

MODELE	Portadecor, Portasynchro 3D	Portaperfect 3D, CPL HQ gr. I, Portalamino, Okleina Lakierowana Matt
A.1 – L.1	759 933,57	859 1 056,57

POLECAMY!

3 klasę wytrzymałości mechanicznej posiadają modele z wypełnieniem płytą wiórową. Sprawdź też Pakiet inwestycyjny dodatkowo z 6 klasą trwałości mechanicznej – szczegóły str. 235.

INFORMACJE TECHNICZNE

KONSTRUKCJA SKRZYDŁA

Wypełnienie stanowi „plaster miodu” lub płyta wiórowa wzmocniona wewnętrznym ramiakiem (opcja za dopłatą). Całość obłożona jest płytą HDF. Wypełnienie płyta wiórowa zawiera przygotowanie do skrótów w standardzie. Przy opcji „wzmocnienie pod samozamykacz” oraz szerokości „100” i „110” wymagany jest 3 zawias.

WYKOŃCZENIE

Skrzydła uzupełnione są intarsjami w kolorze srebrnym, złotym lub czarnym o szerokości 6 mm. W wykonaniu CPL HQ boki skrzydła pokryte są taśmą ABS. W skrzydłach suwanych intarsje w modelach F.1 i G.1 na wysokości pochwyty.

AKCESORIA

- Drzwi przylgowe: dwa lub trzy zawiasy czopowe standard lub PRIME (opcja za dopłatą)
- Drzwi bezprzylgowe, z odwrotną przylgą: dwa zawiasy 3D
- Zamek: na klucz zwykły, z blokadą łazienkową lub dostosowany pod wkładkę patentową
- Pochwyt okrągły (do drzwi przesuwanych)

OŚCIEŻNICE patrz str. 188-209.

Rekomendowane ościeżnice przylgowe:

- PORTA SYSTEM **HYDRO PROTECT™**
- PORTA SYSTEM
- MINIMAX
- STALOWE

Rekomendowane ościeżnice bezprzylgowe:

- PORTA SYSTEM ELEGANCE **HYDRO PROTECT™**
- PORTA SYSTEM ELEGANCE
- PORTA SYSTEM ELEGANCE 90 stopni
- LEVEL

Rekomendowane ościeżnice z odwrotną przylgą:

- PORTA SYSTEM z odwrotną przylgą

UWAGI

- Norma PN EN 14351-2:2018-12.
- Rozmiar „110” dostępny tylko z wypełnieniem płytą wiórową.
- Możliwość dowolnego zestawienia wymiarów skrzydeł w drzwiach podwójnych.
- Skrzydło podwójne niedostępne z zamkiem magnetycznym.

- Skrzydło bierne w rozmiarach „60” do „100”. Skrzydło bierne w rozmiarach „30”, „40”, „50” (tzw. dostawka), tylko w wersji pełnej.
- W skrzydłach podwójnych bezprzylgowych występują dwa skrzydła czynne i bierne w rozmiarach „60” ÷ „100”.
- Zawiasy PRIME lub zawiasy 3D – pakowane z ościeżnicą.
- Dolna krawędź zabezpieczona przed wilgocią w technologii TechnoPORTA AQUA STOP.

DOPŁATY

- rozmiar „100”, „110”	54 66,42
- przygotowanie do skrótów (maks. 60 mm)	28 34,44
- wypełnienie płytą wiórową otworową	118 145,14
- wypełnienie płytą wiórową pełną	150 184,50
- okł. CPL 0,2 mm – GRUPA II	54 66,42
- podcięcie wentylacyjne	39 47,97
- uszczelka akustyczna opadająca INVEST	146 179,58
- zawiasy PRIME (dotyczy dedykowanych ościeżnic)	22 27,06
- zamek PRIME z czołem połysk (srebrny lub złoty)	11 13,53
- zamek czarny i zawiasy czopowe czarne	22 27,06
- zamek magnetyczny z czołem ze stali nierdzewnej	49 60,27
- zamek magnetyczny czarny i zawiasy czopowe czarne w drzwiach przylg.	65 79,95
- zamek magnetyczny czarny lub biały w drzwiach bezprzylg.	65 79,95
- zamek magnetyczny złoty	85 104,55
- PROMOCJA – w drzwiach w okł. CPL – pakiet PRIME	bez dopłaty
- skrzydła bezprzylgowe trzeci zawias 3D kolor srebrny, biały, czarny (dopłata do ceny ośc.)	113 138,99
- skrzydła bezprzylgowe trzeci zawias 3D kolor złoty (dopłata do ceny ośc.)	130 159,90
- skrzydła bezprzylgowe zawiasy 3D kolor złoty (dopłata do ceny ośc.)	59 72,57
- odwrotna przylga – dopłata do skrzydła	214 263,22
- odwrotna przylga – trzeci zawias 3D, kolor biały, czarny (dopłata do ceny ośc.)	225 276,75
- odwrotna przylga – trzeci zawias 3D, kolor srebrny (dopłata do ceny ośc.)	193 237,39
- odwrotna przylga – zawiasy 3D, kolor złoty (dopłata do ceny ośc.)	59 72,57
- odwrotna przylga – trzeci zawias 3D, kolor złoty (dopłata do ceny ośc.)	235 289,05
- skrzydła przesuwne – pochwyty podłużny	83 102,09
- skrzydła przesuwne – zamek hakowy z pochwyty boczny	179 220,17
- pakiet inwestycyjny (dopłata do ośc.)	66 81,18
- pakiet inwestycyjny (dopłata do skrz.)	66 81,18
- wzmocnienie pod samozamykacz – wymagany 3 zawias	28 34,44
- klamka z szyldem	(str. 215)

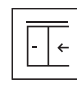
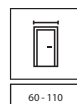



PORTA CPL 1.1, Struktura Ciemny, klamka ELEGANTO czarny

DOPASUJ
DRZWI DO
PODŁÓG
I MEBLISTRUKTURA
DREWNAAQUA
STOPTRWAŁE
WYKOŃCZENIETRWAŁA
KRAWĘDŹATESTOWANY
CPL

model 1.1



model 1.2



model 1.3



klamka ELEGANTO



ramka z szybą



model 1.4



model 1.5

model 1.1
z bulajem

od 465 | **571,95**
cena skrzydła netto | **brutto (PLN)**

PORTA CPL

ECONOMIC ●○○

KOLORYSTYKA

Laminat CPL HQ 0,2 ◆◆◆◆◆◆

Laminat CPL 0,7 ◆◆◆◆◆◆

Laminat CPL HQ 0,2 ◆◆◆◆◆◆

Laminat CPL 0,7 ◆◆◆◆◆◆

GRUPA I

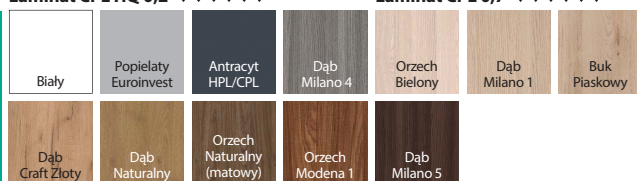

GRUPA II



K Sprawdź możliwości realizacji innych modeli w PORTA KONTRAKT.

CENNIK NETTO | BRUTTO PLN (zwróć uwagę na DOPŁATY)

MODELE	CPL HQ 0,2 gr. I (Popielaty Euroinvest, Dąb Milano 5)	CPL HQ 0,2 gr. I (pozostałe kolory)	CPL HQ 0,7 gr. I (Popielaty Euroinvest, Dąb Milano 5)	CPL HQ 0,7 gr. I (pozostałe kolory)
1.1	465 571,95	517 635,91	595 731,85	647 795,81
1.2	538 661,74	590 725,70	668 821,64	720 885,60
1.3	574 706,02	626 769,98	704 865,92	756 929,88
1.4	635 781,05	687 845,01	765 940,95	817 1 004,91
1.5	562 691,26	614 755,22	692 851,16	744 915,12

POLECAMY!

3 klasę wytrzymałości mechanicznej posiadają modele z wypełnieniem płytą wiórową. Sprawdź też Pakiet inwestycyjny dodatkowo z 6 klasą trwałości mechanicznej – szczegóły str. 235.

INFORMACJE TECHNICZNE

KONSTRUKCJA SKRZYDŁA

Grupa 1 – „plaster miodu”, płyta wiórowa otworowa lub pełna wzmocniona wewnętrznym ramiakiem (opcja za dopłatą) model 1.4 – płyta wiórowa pełna. Całość obłożona jest płytą HDF. Wypełnienie płytą wiórową zawiera przygotowanie do skrótu w standardzie. Rozmiar „110” dostępny tylko z wypełnieniem płytą wiórową, rozmiary przeszkleń – jak w „100”. Przy opcji „wzmocnienie pod samozamykacz” oraz szerokości „100” i „110” wymagany jest 3 zawias.

WYKOŃCZENIE

Boki skrzydła pokryte są taśmą ABS. Szyba „chinchilla” lub za dopłatą hartowana: matowa przezroczysta. Panele stalowe do skrzydeł przylgowych dostępne w rozmiarach „80”, „90” i „100” w opcji z wypełnieniem płytą wiórową otworową lub pełną.

AKCESORIA

- Zamek: na klucz zwykły, z blokadą łazienkową lub dostosowany pod wkładkę patentową
- Drzwi przylgowe: dwa lub trzy zawiasy czopowe standard lub PRIME
- Drzwi bezprzylgowe, z odwrotną przylgą: dwa zawiasy 3D
- Pochwyty okrągły (do drzwi przesuwnych)

OŚCIEŻNICE patrz str. 188-209.

Rekomendowane ościeżnice przylgowe:

- PORTA SYSTEM **HYDRO PROTECT™**
- PORTA SYSTEM
- MINIMAX
- STALOWE

Rekomendowane ościeżnice bezprzylgowe:

- PORTA SYSTEM ELEGANCE **HYDRO PROTECT™**
- PORTA SYSTEM ELEGANCE
- PORTA SYSTEM ELEGANCE 90 stopni

Rekomendowane ościeżnice z odwrotną przylgą:

- PORTA SYSTEM z odwrotną przylgą

UWAGI

- Norma PN EN 14351-2:2018-12.
- Rozmiar „100” i „110” niedostępny dla modelu 1.4.
- Możliwość dowolnego zestawienia wymiarów skrzydeł w drzwiach podwójnych.
- Skrzydło podwójne niedostępne z zamkiem magnetycznym.
- Skrzydło bierne w rozmiarach „60” do „100”. Skrzydło bierne w rozmiarach „30”, „40”, „50” (tzw. dostawka), tylko w wersji pełnej.
- W skrzydłach podwójnych bezprzylgowych występują dwa skrzydła czynne i bierne w rozmiarach „60” ± „100”.
- Rozmiar „80” i „90” w normie inwestycyjnej dla drzwi przylgowych (światło przejścia 800, 900 mm) dostępne jako standard – bez dopłaty.

- Panele (górny i dolny) dostępne w rozmiarach „80”, „90” i „100” w wersji drzwi przylgowych.
- Zawiasy PRIME lub zawiasy 3D – pakowane z ościeżnicą.
- Dolna krawędź zabezpieczona przed wilgocią w technologii TechnoPORTA AQUA STOP.

DOPŁATY

- rozmiar „100” 54 | 66,42
- rozmiar „110” - tylko drzwi przylgowe 54 | 66,42
- przygotowanie do skrótu (maks. 60 mm) 28 | 34,44
- wypełnienie płytą wiórową otworową 118 | 145,14
- wypełnienie płytą wiórową pełną 150 | 184,50
- okł. CPL 0,2 i 0,7 mm – GRUPA II 54 | 66,42
- podcięcie, tuleje lub kratka wentylacyjna 39 | 47,97
- uszczelka akustyczna opadająca INWEST 146 | 179,58
- bulaj – ze stali nierdzewnej – model 1.1 537 | 660,51
- bulaj czarny 589 | 724,47
- odwrócenie szyby bez dopłaty
- szyby matowa, przezroczysta – model 1.2 22 | 27,06
- szyby matowa, przezroczysta – model 1.3 i 1.4 75 | 92,25
- szyby matowa, przezroczysta – model 1.5 33 | 40,59
- zamek czarny i zawiasy czopowe czarne 22 | 27,06
- zamek magnetyczny z czołem ze stali nierdzewnej 49 | 60,27
- zamek magnetyczny czarny i zawiasy czopowe czarne w drzwiach przylg. 65 | 79,95
- zamek magnetyczny czarny lub biały w drzwiach bezprzylg. 65 | 79,95
- zamek magnetyczny złoty 85 | 104,55
- **PROMOCJA** – pakiet PRIME bez dopłaty
- skrzydła bezprzylgowe trzeci zawias 3D kolor srebrny, biały, czarny (dopłata do ceny ośc.) 113 | 138,99
- skrzydła bezprzylgowe trzeci zawias 3D kolor złoty (dopłata do ceny ośc.) 130 | 159,90
- skrzydła bezprzylgowe zawiasy 3D kolor złoty (dopłata do ceny ośc.) 59 | 72,57
- odwrotna przylga – dopłata do skrzydła 214 | 263,22
- odwrotna przylga – trzeci zawias 3D, kolor biały, czarny (dopłata do ceny ośc.) 225 | 276,75
- odwrotna przylga – trzeci zawias 3D, kolor srebrny (dopłata do ceny ośc.) 193 | 237,39
- odwrotna przylga – zawiasy 3D, kolor złoty (dopłata do ceny ośc.) 59 | 72,57
- odwrotna przylga – trzeci zawias 3D, kolor złoty (dopłata do ceny ośc.) 235 | 289,05
- skrzydła przesuwne – pochwyty podłużny 83 | 102,09
- skrzydła przesuwne – zamek hakowy z pochwyty bocznymi 179 | 220,17
- pakiet inwestycyjny (dopłata do ośc.) 66 | 81,18
- pakiet inwestycyjny (dopłata do skrz.) 66 | 81,18
- panel dolny – kpl. na dwie strony (modele 1.1–1.3) 350 | 430,50
- panel dolny wentylacyjny – kpl. na dwie strony (modele 1.1–1.3) 370 | 455,10
- panel dolny z podcięciem wentylacyjnym – kpl. na dwie strony (modele 1.1–1.3) 390 | 479,70
- panel górny – kpl. na dwie strony (modele 1.1, 1.2) 350 | 430,50
- wzmocnienie pod samozamykacz – wymagany 3 zawias 28 | 34,44
- klamka z szyldem (str. 215)

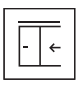
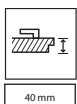
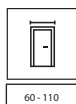

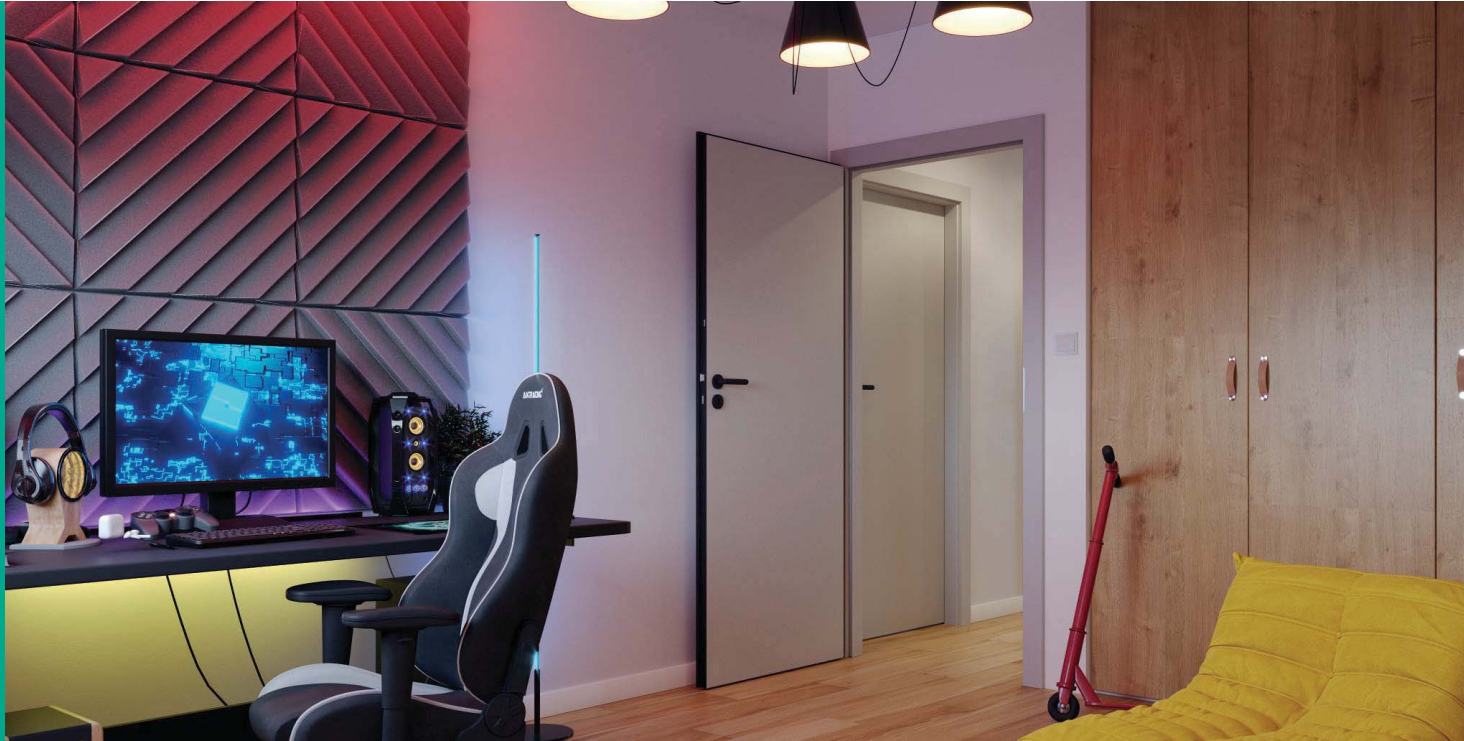

PORTA DECOR P, Szary, klamka DORO czarna

DOPASUJ DRZWI
DO PODŁÓG
I MEBLI

AQUA STOP

TRWAŁA
KRAWĘDŹ

model P



model M



model D



model L



klamka EUFORIA



ramka z szybą „chinchilla”



krawędź skrzydła ABS

od 455 | **559,65**
cena skrzydła netto | brutto (PLN)

PORTA DECOR

ECONOMIC ●○○

KOLORYSTYKA

Okleina Portadecor ♥♥♥♥♥

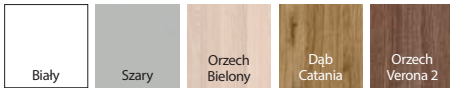

Okleina Portaperfect 3D ♥♥♥♥♥

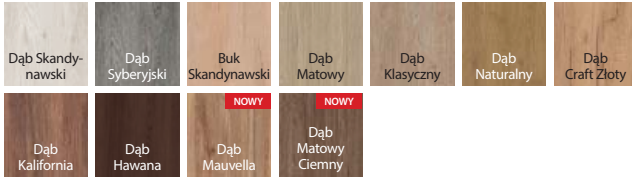

Okleina Portasynchro 3D ♥♥♥♥♥



Portalamino ♥♥♥♥♥

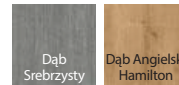

CENNIK NETTO | BRUTTO PLN (zwróć uwagę na DOPLATY)

MODELE	Portadecor, Portasynchro 3D	Portaperfect 3D, Portalamino
P	455 559,65	555 682,65
M	539 662,97	639 785,97
D	579 712,17	679 835,17
L	565 694,95	665 817,95

POLECAMY!

3 klasę wytrzymałości mechanicznej posiadają modele z wypełnieniem płyta wiórowa. Sprawdź też Pakiet inwestycyjny dodatkowo z 6 klasą trwałości mechanicznej – szczegóły str. 235.

INFORMACJE TECHNICZNE

KONSTRUKCJA SKRZYDŁA

Wypełnienie stanowi „plaster miodu” lub płyta wiórowa wzmocniona wewnętrznym ramiakiem (opcja za dopłatą). Całość obłożona jest płytą HDF. Wypełnienie płyta wiórowa zawiera przygotowanie do skrótu w standardzie. Przy opcji „wzmocnienie pod samozamykacz” oraz szerokości „100” i „110” wymagany jest 3 zawias.

WYKOŃCZENIE

Boki skrzydła pokryte są taśmą ABS. Szyba wzór „chinchilla” lub matowa hartowana (opcja za dopłatą).

AKCESORIA

- Drzwi przylgowe: dwa lub trzy zawiasy czopowe standard lub PRIME (opcja za dopłatą)
- Drzwi bezprzylgowe: dwa zawiasy 3D
- Zamek: na klucz zwykły, z blokadą łazienkową lub dostosowany pod wkładkę patentową
- Pochwyty okrągły (do drzwi przesuwnych)

OŚCIEŻNICE patrz str. 188-209.

Rekomendowane ościeżnice przylgowe:

- PORTA SYSTEM **HYDRO PROTECT™**
- PORTA SYSTEM
- MINIMAX
- STALOWE

Rekomendowane ościeżnice bezprzylgowe:

- PORTA SYSTEM ELEGANCE **HYDRO PROTECT™**
- PORTA SYSTEM ELEGANCE
- PORTA SYSTEM ELEGANCE 90 stopni
- LEVEL

UWAGI

- Norma PN EN 14351-2:2018-12.
- Rozmiar „110” dostępny tylko z wypełnieniem płyta wiórowa. Wymiary przeszkleń jak w rozmiarze „100”.
- Możliwość dowolnego zestawienia wymiarów skrzydeł w drzwiach podwójnych.
- Skrzydło podwójne niedostępne z zamkiem magnetycznym.
- Skrzydło bierne w rozmiarach „60” do „100”. Skrzydło bierne w rozmiarach „30”, „40”, „50” (tzw. dostawka), tylko w wersji pełnej.

- W skrzydłach podwójnych bezprzylgowych występują dwa skrzydła czynne i bierne w rozmiarach „60” ÷ „100”.
- Rozmiar „80” i „90” w normie inwestycyjnej dla drzwi przylgowych (światło przejścia 800, 900 mm) dostępny jako standard – bez dopłaty.
- Zawiasy PRIME lub zawiasy 3D – pakowane z ościeżnicą.

DOPLATY

- ABS w kolorze czarnym dla każdego z wykończeń skrzydła 65 | 79,95
- rozmiar „100”, „110” 54 | 66,42
- przygotowanie do skrótu (maks. 60 mm) 28 | 34,44
- wypełnienie płytą wiórową otworową 118 | 145,14
- wypełnienie płytą wiórową pełną 150 | 184,50
- podcięcie, tuleje lub kratka wentylacyjna 39 | 47,97
- uszczelka akustyczna opadająca INVEST 146 | 179,58
- bulaj – ze stali nierdzewnej 537 | 660,51
- bulaj czarny 589 | 724,47
- odwrócenie szyby bez dopłaty
- szyba matowa hartowana – model D 58 | 71,34
- szyba matowa hartowana – model L 33 | 40,59
- szyba matowa hartowana – model M 18 | 22,14
- zawiasy PRIME (dotyczy dedykowanych ościeżnic) 22 | 27,06
- zamek PRIME z czołem połysk (srebrny lub złoty) 11 | 13,53
- zamek czarny i zawiasy czopowe czarne 22 | 27,06
- zamek magnetyczny z czołem ze stali nierdzewnej 49 | 60,27
- zamek magnetyczny czarny i zawiasy czopowe czarne w drzwiach przylg. 65 | 79,95
- zamek magnetyczny czarny lub biały w drzwiach bezprzylg. 65 | 79,95
- zamek magnetyczny złoty 85 | 104,55
- skrzydła bezprzylgowe trzeci zawias 3D kolor srebrny, biały, czarny (dopłata do ceny ośc.) 113 | 138,99
- skrzydła bezprzylgowe trzeci zawias 3D kolor złoty (dopłata do ceny ośc.) 130 | 159,90
- skrzydła bezprzylgowe zawiasy 3D kolor złoty (dopłata do ceny ośc.) 59 | 72,57
- skrzydła przesuwne – pochwyty podłużny 83 | 102,09
- skrzydła przesuwne – zamek hakowy z pochwyty bocznymi 179 | 220,17
- pakiet inwestycyjny (dopłata do ośc.) 66 | 81,18
- pakiet inwestycyjny (dopłata do skrz.) 66 | 81,18
- wzmocnienie pod samozamykacz – wymagany 3 zawias 28 | 34,44
- klamka z szyldem (str. 215)

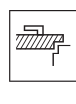
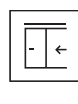
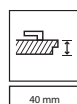
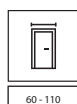



PORTA DECOR BASIC, Szary, z ościeżnicą stalową KĄTOWĄ DUŻĄ BASIC, klamka EDEL

Drzwi płaskie z oferty BASIC są przeznaczone do stosowania w budownictwie mieszkaniowym zamieszkania zbiorowego i budynkach użyteczności publicznej jako drzwi wewnętrzne. Z uwagi na właściwości wytrzymałościowe drzwi mogą być stosowane w warunkach odpowiadających 2 klasie wytrzymałości mechanicznej wg PN-EN 1192:2001 tj. w lekkich, średnich warunkach eksploatacji.



PORTA CPL
BASIC



PORTA DECOR
BASIC



PORTA VERTE
BASIC



ościeżnica STALOWA KĄTOWA BASIC



ościeżnica STALOWA REGULOWANA
BASIC

SUPER CENA
W KOMPLECIE
TANIEJ*

DOBIERZ DO ZESTAWU KLAMKE



lub



EDEL
stal nierdzewna
35 | 43,05

MAGNA
stal nierdzewna
35 | 43,05



Zwykła
12 | 14,76



Patentowa
12 | 14,76



Z blokadą WC
30 | 36,90

od 274 | **337,02**
cena skrzydła netto | brutto (PLN)

CPL BASIC, DECOR BASIC, VERTE BASIC

ECONOMIC ●○○

KOLORYSTYKA PORTA VERTE BASIC

Płyta lakierowana ♥♥♥○○○○



Biały

KOLORYSTYKA PORTA CPL BASIC

Laminat CPL HQ 0,2 ♥♥♥♥♥

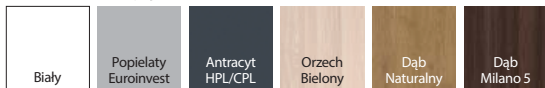

Biały

Popielaty Euroinvest

Antracyt HPL/CPL

Orzech Bielony

Dąb Naturalny

Dąb Milano 5

KOLORYSTYKA PORTA DECOR BASIC

Okleina Portadecor ♥♥♥○○○○

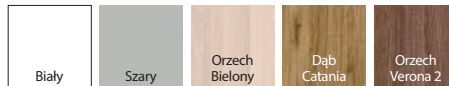

Biały

Szary

Orzech Bielony

Dąb Catania

Orzech Verona 2

Okleina Portasynchro 3D ♥♥♥○○○○



Wenge White

Sosna Norweska

Sosna Andersen

Akacja Srebrna

Akacja Miodowa

Dąb Szkarłatny

Dąb Ciemny

CENNIK NETTO | BRUTTO PLN (zwróć uwagę na DOPLĄTY)

MODELE CPL BASIC	CPL HQ 0,2 Popielaty Euroinvest, Dąb Milano 5	CPL HQ 0,2 pozostałe kolory
1.1	380 467,40	419 515,37
MODELE DECOR BASIC	Portadecor Biały	Portadecor pozostałe kolory, Portasynchro
P	340 418,20	370 455,10

MODELE VERTE BASIC	Płyta lakierowana
pełne	274 337,02
mała ramka	349 429,27
duża ramka	359 441,57
lift	359 441,57

W KOMPLECIE TANIEJ

* Przy zakupie skrzydła w komplecie z ościeżnicą BASIC niższa cena ościeżnicy.

INFORMACJE TECHNICZNE

KONSTRUKCJA SKRZYDŁA

Rama skrzydła z MDF. Wypełnienie stanowi „plaster miodu” lub płyta wiórowa otworowa (opcja za dopłatą w CPL BASIC i DECOR BASIC). Całość obłożona jest płytą HDF. Krawędzie skrzydła są okleinowane taśmą obrzeżową w kolorze skrzydła.

AKCESORIA

- Dwa lub trzy zawiasy czopowe standard
- Zamek: na klucz zwykły, z blokadą łazienkową lub dostosowany pod wkładkę patentową

OŚCIEŻNICE patrz str. 202.

Rekomendowane ościeżnice przylgowe:

- STAŁOWA KĄTOWA BASIC, STAŁOWA REGULOWANA BASIC

UWAGI

- Norma PN EN 14351-2:2018-12.
- Wypełnienie płytą wiórową zawiera przygotowanie do skrótu w standardzie (do 4 cm).
- Rozmiar „110” dostępny tylko z wypełnieniem płytą wiórową.
- Rozmiar „110” niedostępny w VERTE BASIC.
- Rozmiar „80” i „90” w normie inwestycyjnej dla drzwi przylgowych (światło przejścia 800, 900 mm) dostępny jako standard bez dopłaty – niedostępne w VERTE BASIC.
- Przy szerokości „100” i „110” wymagany jest 3 zawias.
- Dolna krawędź zabezpieczona przed wilgocią w technologii TechnoPORTA AQUA STOP.
- CPL BASIC:
 - Przy opcji „wzmocnienie pod samozamykacz” wymagany jest 3 zawias. Opcja dostępna z wypełnieniem płytą wiórową otworową, w rozmiarach „60” ÷ „100”.

DOPLĄTY

CPL BASIC, DECOR BASIC, VERTE BASIC:

- podcięcie, tuleje lub kratka wentylacyjna 39 | 47,97
- rozmiar „100” i „110” * 54 | 66,42
- wypełnienie płytą wiórową otworową * 118 | 145,14
- * Rozmiar „110” i wypełnienie płytą wiórową niedostępne w VERTE BASIC

CPL BASIC:

- wzmocnienie pod samozamykacz 28 | 34,44
- wzmocnienie pod samozamykacz – rozm. 100” 58 | 71,34
- uszczelka akustyczna opadająca 99 | 121,77
- **PROMOCJA** – pakiet akustyczny 188 | 231,24

VERTE BASIC:

- szyba matowa hartowana – model duża ramka 54 | 66,42
- szyba matowa hartowana – model lift 18 | 22,14
- szyba matowa hartowana – model mała ramka 15 | 18,45
- przygotowanie do skrótu 42 | 51,66
- wzmocnienie pod samozamykacz 42 | 51,66



AQUA STOP



40 mm

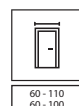

60 - 110
60 - 100

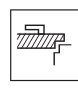

PAKIET
AKUSTYCZNY

NOWOŚĆ



Natura CLASSIC 1.1, Orzech Taupe, klamka AZURA czarna



FORNIR
NATURALNE
WYKONCZENIE



EKOLOGICZNE
LAKIERY WODNE

usłojenie pionowe:



model 1.1 wysokość 220



model 1.1



klamka AZURA

usłojenie poziome:



model 7.1



model 3.1

od 1049 | **1 290,27**
cena skrzydła netto | brutto (PLN)

Natura CLASSIC
PREMIUM ●●●

KOLORYSTYKA

Okleina Naturalna Dąb Satin

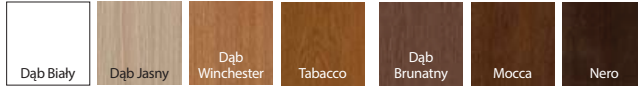

Okleina Naturalna Select



K Dostosuj kolor do indywidualnych potrzeb i złóż zapytanie przez PORTA KONTRAKT.

Okleina Naturalna



Okleina Jesion i Orzech dostępna jest w układzie – kwiat; wyłącznie dla modeli z grupy 1 i 3

Okleina Naturalna Dąb Matowy



Specyfiką okleiny naturalnej jest możliwość wystąpienia różnic w usłojeniu i wybarwieniu. Różnice te nie mogą być podstawą uznania reklamacji.

CENNIK NETTO | BRUTTO PLN (zwróć uwagę na DOPŁATY)

MODELE	Okl. Naturalna Select	Okl. Naturalna Dąb, Jesion	Okl. Naturalna Orzech	Okl. Naturalna Dąb Satin
1.1, 7.1	1049 1 290,27	1099 1 351,77	1229 1 511,67	1159 1 425,57
3.1	1385 1 703,55	1435 1 765,05	1565 1 924,95	-

POLECAMY!

3 klasę wytrzymałości mechanicznej posiadają modele z wypełnieniem płytą wiórową. Sprawdź też Pakiet inwestycyjny dodatkowo z 6 klasą trwałości mechanicznej – szczegóły str. 235.

INFORMACJE TECHNICZNE

KONSTRUKCJA SKRZYDŁA

Wypełnienie skrzydła stanowi wkład stabilizujący wzmocniony wewnętrznym ramiakiem. Wypełnienie płytą wiórową otworową za dopłatą. Przygotowanie do skrętu maksymalnie 60 mm. Wysokość „220” (modele 1.1 i 7.1) zawiera wypełnienie płytą wiórową otworową i trzy zawiasy.

WYKOŃCZENIE

Całość obłożona jest płytą oklejoną wysokiej jakości okleiną naturalną. Powierzchnia skrzydła zabezpieczona jest ekologicznymi lakierami wodnymi, okleiny z grupy: Select, Naturalny Dąb, Jesion, Orzech oraz Satin (za wyj. Biały) utwardzone są w technologii UV. Skrzydła dostępne również w wersji nielakerowanej w cenie produktu standardowego. Model 3.1 niedostępny w Okleinie Naturalnej Satin. Szyba matowa hartowana.

AKCESORIA

- Drzwi przylgowe: trzy zawiasy czopowe standard lub PRIME
- Drzwi bezprzylgowe i z odwrotną przylgą: dwa zawiasy 3D
- Zamek: na klucz zwykły, z blokadą łazienkową lub dostosowany pod wkładkę patentową
- Pochwyty okrągłe (do drzwi przesuwnych)

OŚCIEŻNICE patrz str. 188-209.

Rekomendowane ościeżnice przylgowe:

- PORTA SYSTEM
- STALOWE

Rekomendowane ościeżnice bezprzylgowe:

- PORTA SYSTEM ELEGANCE
- PORTA SYSTEM ELEGANCE 90 stopni

Rekomendowane ościeżnice z odwrotną przylgą:

- PORTA SYSTEM z odwrotną przylgą

UWAGI

- Norma PN EN 14351-2:2018-12.
- Rozmiar „100” niedostępny dla modelu 1.3.
- Możliwość dowolnego zestawienia wymiarów skrzydeł w drzwiach podwójnych.
- Skrzydło podwójne niedostępne z zamkiem magnetycznym.
- Skrzydło bierne w rozmiarach „60” do „100”.
- W skrzydłach podwójnych bezprzylgowych występują dwa skrzydła czynne i bierne w rozmiarach „60” ± „100”.
- Zawiasy PRIME lub zawiasy 3D – pakowane z ościeżnicą.

DOPŁATY

- rozmiar „100” 54 | 66,42
- wysokość skrzydła „220” 182 | 223,86
- wypełnienie płytą wiórową otworową 118 | 145,14
- pokrycie okleiną Nat. Dąb Satin Biały 268 | 329,64
- pokrycie okleiną Nat. Select Czarną 268 | 329,64
- pokrycie okleiną Nat. matową: Dąb, Dąb Bianco, Orzech Taupe 100 | 123,00
- podcięcie wentylacyjne 39 | 47,97
- uszczelka akustyczna opadająca 99 | 121,77
- PROMOCJA – pakiet akustyczny 188 | 231,24
- bulaj – ze stali nierdzewnej – model 1.1, 7.1 537 | 660,51
- bulaj czarny 589 | 724,47
- lustro na dwie strony 321 | 394,83
- lustro na jedną stronę 161 | 198,03
- zamek czarny i zawiasy czopowe czarne 22 | 27,06
- zamek magnetyczny z czołem ze stali nierdzewnej 49 | 60,27
- zamek magnetyczny czarny i zawiasy czopowe czarne w drzwiach przylg. 65 | 79,95
- zamek magnetyczny czarny lub biały w drzwiach bezprzylg. 65 | 79,95
- zamek magnetyczny złoty 85 | 104,55
- skrzydła bezprzylgowe trzeci zawias 3D kolor srebrny, biały, czarny (dopłata do ceny ośc.) 113 | 138,99
- skrzydła bezprzylgowe trzeci zawias 3D kolor złoty (dopłata do ceny ośc.) 130 | 159,90
- skrzydła bezprzylgowe zawiasy 3D kolor złoty (dopłata do ceny ośc.) 59 | 72,57
- odwrotna przylga – dopłata do skrzydła 214 | 263,22
- odwrotna przylga – trzeci zawias 3D, kolor biały, czarny (dopłata do ceny ośc.) 225 | 276,75
- odwrotna przylga – trzeci zawias 3D, kolor srebrny (dopłata do ceny ośc.) 193 | 237,39
- odwrotna przylga – zawiasy 3D, kolor złoty (dopłata do ceny ośc.) 59 | 72,57
- odwrotna przylga – trzeci zawias 3D, kolor złoty (dopłata do ceny ośc.) 235 | 289,05
- skrzydła przesuwne – pochwyty podłużny 83 | 102,09
- skrzydła przesuwne – zamek hakowy z pochwyty boczny 179 | 220,17
- pakiet inwestycyjny (dopłata do ośc.) 66 | 81,18
- pakiet inwestycyjny (dopłata do skrz.) 66 | 81,18
- klamka z szyldem (str. 215)

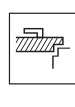
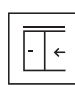
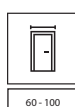
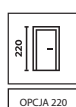



Natura VERDINO V.1 z intarsją, Dąb Bianco Matowy, wysokość "220", klamka LAGO czarny



FORNIR
NATURALNE
WYKONCZENIE



EKOLOGICZNE
LAKIERY WODNE



DETAL MA
ZNACZENIE



model V.1



model V.2



model V.3



model W.1



klamka LAGO



tłoczenie w modelu W.1



model V.1 z intarsją



model V.2 z intarsją



model V.3 z intarsją



geometryczny układ w modelu V.1

od 1485 | **1 826,55**
cena skrzydła netto | **brutto (PLN)**

Natura VERDINO

PREMIUM ●●●

KOLORYSTYKA

Okleina Naturalna Dąb Matowy ◆◆◆◆◆



Okleina Naturalna Select ◆◆◆◆◆



Specyfiką okleiny naturalnej jest możliwość wystąpienia różnic w usłojeniu i wybarwieniu. Różnice te nie mogą być podstawą uznania reklamacji.

K Dostosuj kolor do indywidualnych potrzeb i złożyć zapytanie przez PORTA KONTRAKT.

CENNIK NETTO | BRUTTO PLN (zwróć uwagę na DOPŁATY)

MODELE	Okł. Naturalna Select	Okł. Naturalna Dąb Matowy
W.1	1735 2 134,05	1785 2 195,55
V.1-V.3	1485 1 826,55	1535 1 888,05
V.1-V.3 z intarsją	1585 1 949,55	1635 2 011,05

INFORMACJE TECHNICZNE

KONSTRUKCJA SKRZYDŁA

Wypełnienie skrzydła stanowi wkład stabilizujący wzmocniony wewnętrznym ramiakiem. Wypełnienie płytą wiórową otworową za dopłatą. Przygotowanie do skrótów maksymalnie 60 mm. Wysokość „220” (modele V.1, V.2, V.3 z intarsją i bez) zawiera wypełnienie płytą wiórową otworową i trzy zawiasy.

WYKOŃCZENIE

Całość obłożona jest płytą oklejącą wysokiej jakości okleiną naturalną. Powierzchnia skrzydła zabezpieczona jest ekologicznymi lakierami wodnymi, utwardzonymi w technologii UV (mat).

AKCESORIA

- Drzwi przylgowe: trzy zawiasy czopowe standard lub PRIME
- Drzwi bezprzylgowe i z odwrotną przylgą: dwa zawiasy 3D
- Zamek: na klucz zwykły, z blokadą łazienkową lub dostosowany pod wkładkę patentową
- Pochwyty okrągły (do drzwi przesuwnych)

OŚCIEŻNICE patrz str. 188-209.

Rekomendowane ościeżnice przylgowe:

- PORTA SYSTEM
- STALOWE

Rekomendowane ościeżnice bezprzylgowe:

- PORTA SYSTEM ELEGANCE
- PORTA SYSTEM ELEGANCE 90 stopni

Rekomendowane ościeżnice z odwrotną przylgą:

- PORTA SYSTEM z odwrotną przylgą

UWAGI

- Norma PN EN 14351-2:2018-12.
- Zawiasy PRIME lub zawiasy 3D – pakowane z ościeżnicą.
- Model W.1 niedostępny w opcji wysokość "220".

DOPŁATY

- rozmiar „100”	54 66,42
- wysokość skrzydła „220”	182 223,86
- wypełnienie płytą wiórową otworową	118 145,14
- podcięcie wentylacyjne	39 47,97
- uszczelka akustyczna opadająca	99 121,77
- PROMOCJA - pakiet akustyczny	188 231,24
- zamek czarny i zawiasy czopowe czarne	22 27,06
- zamek magnetyczny z czołem ze stali nierdzewnej	49 60,27
- zamek magnetyczny czarny i zawiasy czopowe czarne w drzwiach przylg.	65 79,95
- zamek magnetyczny czarny lub biały w drzwiach bezprzylg.	65 79,95
- zamek magnetyczny złoty	85 104,55
- skrzydła bezprzylgowe trzeci zawias 3D kolor srebrny, biały, czarny (dopłata do ceny ośc.)	113 138,99
- skrzydła bezprzylgowe trzeci zawias 3D kolor złoty (dopłata do ceny ośc.)	130 159,90
- skrzydła bezprzylgowe zawiasy 3D kolor złoty (dopłata do ceny ośc.)	59 72,57
- odwrotna przylga – dopłata do skrzydła	214 263,22
- odwrotna przylga – trzeci zawias 3D, kolor biały, czarny (dopłata do ceny ośc.)	225 276,75
- odwrotna przylga – trzeci zawias 3D, kolor srebrny (dopłata do ceny ośc.)	193 237,39
- odwrotna przylga – zawiasy 3D, kolor złoty (dopłata do ceny ośc.)	59 72,57
- odwrotna przylga – trzeci zawias 3D, kolor złoty (dopłata do ceny ośc.)	235 289,05
- skrzydła przesuwne – pochwyt podłużny	83 102,09
- skrzydła przesuwne – zamek hakowy z pochwytami bocznymi	179 220,17
- klamka z szyldem	(str. 215)

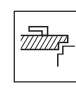
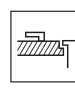
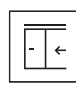
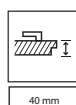
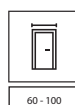
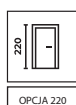



Natura VECTOR W, Dąb Winchester, klamka ELEGANTO czarna



FORNIR
NATURALNE
WYKONCZENIE



DETAL MA
ZNACZENIE



EKOLOGICZNE
LAKIERY WODNE

NOWOŚĆ

NOWOŚĆ



model J



model K



model L

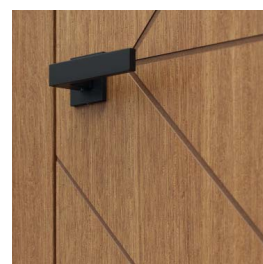

klamka ELEGANTO

NOWOŚĆ

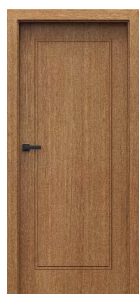

model U



model V



model W



NOWOŚĆ

zbliżenie na frezowanie - widoczna
struktura podłoża, szeroki frez

NOWOŚĆ

NOWOŚĆ



model B



model E



model F



model G



zbliżenie na frezowanie - widoczna
struktura podłoża, wąski frez

od 1475 | **1 814,25**
cena skrzydła netto | brutto (PLN)

Natura VECTOR

PREMIUM ●●●

KOLORYSTYKA

Okleina Naturalna Dąb Satin ♥♥♥♥♥



Okleina Naturalna ♥♥♥♥♥



Specyfiką okleiny naturalnej jest możliwość wystąpienia różnic w usłojeniu i wybarwieniu. Różnice te nie mogą być podstawą uznania reklamacji.

K Uwolnij wyobraźnię! Masz pomysł na własny model? Możesz wykonać dowolne frezowanie z PORTA KONTRAKT.

CENNIK NETTO | BRUTTO PLN (zwróć uwagę na DOPŁATY)

NATURA VECTOR	Okł. Naturalna Dąb	Okł. Naturalna Dąb Satin
wszystkie modele	1475 1 814,25	1535 1888,05

INFORMACJE TECHNICZNE

KONSTRUKCJA SKRZYDŁA

Wypełnienie skrzydła stanowi wkład stabilizujący wzmocniony wewnętrznym ramiakiem. Wypełnienie płytą wiórową otworową za dopłatą. Przygotowanie do skrótu maksymalnie 60 mm. Wysokość „220” zawiera wypełnienie płytą wiórową otworową i trzy zawiasy. Przy opcji „wzmocnienie pod samozamykacz” wymagany jest 3 zawiasy.

WYKOŃCZENIE

Całość obłożona jest płytą oklejoną wysokiej jakości okleiną naturalną. Powierzchnia skrzydła zabezpieczona jest ekologicznymi lakierami wodnymi.

AKCESORIA

- Drzwi przylgowe: trzy zawiasy czopowe standard lub PRIME
- Drzwi bezprzylgowe, z odwrotną przylgą: dwa zawiasy 3D
- Zamek: na klucz zwykły, z blokadą łazienkową lub dostosowany pod wkładkę patentową
- Pochwyty okrągły (do drzwi przesuwnych)

OŚCIEŻNICE patrz str. 188-209.

Rekomendowane ościeżnice przylgowe:

- PORTA SYSTEM
- STALOWE

Rekomendowane ościeżnice bezprzylgowe:

- PORTA SYSTEM ELEGANCE
- PORTA SYSTEM ELEGANCE 90 stopni

Rekomendowane ościeżnice z odwrotną przylgą:

- PORTA SYSTEM z odwrotną przylgą

UWAGI

- Norma PN EN 14351-2:2018-12.
- Skrzydło podwójne niedostępne z zamkiem magnetycznym.
- Skrzydło bierne (dostawka) w rozmiarach „30”, „40”, „50” bez frezu.
- Skrzydło bierne w rozmiarach „60” do „100”. Modele J, K, L niedostępne w wersji skrzydła biernego.

- W skrzydłach podwójnych bezprzylgowych występują dwa skrzydła czynne i bierne w rozmiarach „60” ÷ „100”.
- W modelu E występuje usłojenie poziome forniru, w pozostałych modelach pionowe.
- Model W niedostępny w rozmiarze „60”.
- Zawiasy PRIME lub zawiasy 3D – pakowane z ościeżnicą.

DOPLATY

- rozmiar „100”	54 66,42
- pokrycie okleiną Nat. Dąb Satin Biały	100 123,00
- wysokość skrzydła „220”	182 223,86
- wypełnienie płytą wiórową otworową	118 145,14
- podcięcie wentylacyjne	39 47,97
- uszczelka akustyczna opadająca	99 121,77
- PROMOCJA – pakiet akustyczny	188 231,24
- zamek czarny i zawiasy czopowe czarne	22 27,06
- zamek magnetyczny z czołem ze stali nierdzewnej	49 60,27
- zamek magnetyczny czarny i zawiasy czopowe czarne w drzwiach przylg.	65 79,95
- zamek magnetyczny czarny lub biały w drzwiach bezprzylg.	65 79,95
- zamek magnetyczny złoty	85 104,55
- skrzydła bezprzylgowe trzeci zawias 3D kolor srebrny, biały, czarny (dopłata do ceny ośc.)	113 138,99
- skrzydła bezprzylgowe trzeci zawias 3D kolor złoty (dopłata do ceny ośc.)	130 159,90
- skrzydła bezprzylgowe zawiasy 3D kolor złoty (dopłata do ceny ośc.)	59 72,57
- odwrotna przylga – dopłata do skrzydła	214 263,22
- odwrotna przylga – trzeci zawias 3D, kolor biały, czarny (dopłata do ceny ośc.)	225 276,75
- odwrotna przylga – trzeci zawias 3D, kolor srebrny (dopłata do ceny ośc.)	193 237,39
- odwrotna przylga – zawiasy 3D, kolor złoty (dopłata do ceny ośc.)	59 72,57
- odwrotna przylga – trzeci zawias 3D, kolor złoty (dopłata do ceny ośc.)	235 289,05
- skrzydła przesuwne – pochwyty podłużny	83 102,09
- skrzydła przesuwne – zamek hakowy z pochwytyami bocznymi	179 220,17
- klamka z szyldem	(str. 215)

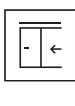
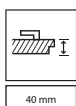
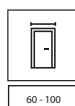
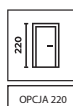

PAKIET
AKUSTYCZNY



Natura LINE E2, Nero, klamka ELEGANTO srebrny



FORNIR
NATURALNE
WYKONCZENIE



DETAL MA
ZNACZENIE



EKOLOGICZNE
LAKIERY WODNE



model F.1



model A.1



model B.1



model C.2



model E.2

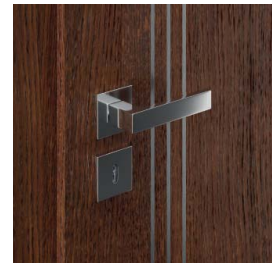

klamka ELEGANTO

NOWOŚĆ

NOWOŚĆ



model G.1



model H.1



model I.1



model L.1

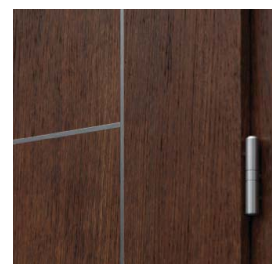

intarsja srebrna, zawias PRIME,
NOWOŚĆ: dostępne również
intarsje w kolorze złotym i czarnym

od 1255 | **1 543,65**
cena skrzydła netto | **brutto (PLN)**

Natura LINE

PREMIUM ●●●

KOLORYSTYKA NATURA LINE

Okleina Naturalna Dąb Satin ◆◆◆◆◆

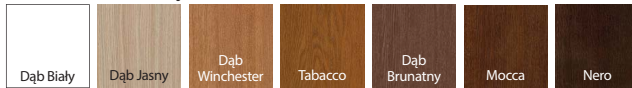

Okleina Naturalna Select ◆◆◆◆◆

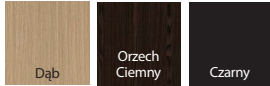

Okleina Naturalna Dąb ◆◆◆◆◆



Specyfiką okleiny naturalnej jest możliwość wystąpienia różnic w usłojeniu i wybarwieniu. Różnice te nie mogą być podstawą uznania reklamacji.

K Uwolnij wyobraźnię! Masz pomysł na własny model? Możesz wykonać dowolne frezowanie z PORTA KONTRAKT.

CENNIK NETTO | BRUTTO PLN (zwróć uwagę na DOPŁATY)

NATURA LINE	Okl. Naturalna Select	Okl. Naturalna Dąb	Okl. Naturalna Dąb Satin
A.1 – L.1	1255 1 543,65	1305 1 605,15	1365 1 678,95

INFORMACJE TECHNICZNE

KONSTRUKCJA SKRZYDŁA

Wypełnienie skrzydła stanowi wkład stabilizujący wzmocniony wewnętrznym ramiakiem. Wypełnienie płytą wiórową otworową za dopłatą. Przygotowanie do skrótu maksymalnie 60 mm. Wysokość „220” zawiera wypełnienie płytą wiórową otworową i trzy zawiasy. Przy opcji „wzmocnienie pod samozamykacz” wymagany jest 3 zawias.

WYKOŃCZENIE

Całość obłożona jest płytą oklejoną wysokiej jakości okleiną naturalną. Powierzchnia skrzydła zabezpieczona jest ekologicznymi lakierami wodnymi. Skrzydła uzupełnione są aluminiowymi intarsjami w kolorze srebrnym, złotym lub czarnym o szerokości 6 mm.

AKCESORIA

- Drzwi przylgowe: trzy zawiasy czopowe standard lub PRIME
- Drzwi bezprzylgowe i z odwrotną przylgą: dwa zawiasy 3D
- Zamek: na klucz zwykły, z blokadą łazienkową lub dostosowany pod wkładkę patentową
- Pochwył okrągły (do drzwi przesuwnych)

OŚCIEŻNICE patrz str. 188-209.

Rekomendowane ościeżnice przylgowe:

- PORTA SYSTEM
- STALOWE

Rekomendowane ościeżnice bezprzylgowe:

- PORTA SYSTEM ELEGANCE
- PORTA SYSTEM ELEGANCE 90 stopni

Rekomendowane ościeżnice z odwrotną przylgą:

- PORTA SYSTEM z odwrotną przylgą

UWAGI

- Norma PN EN 14351-2:2018-12.
- Możliwość dowolnego zestawienia wymiarów skrzydeł w drzwiach podwójnych.
- Skrzydło podwójne niedostępne z zamkiem magnetycznym.

- Skrzydło bierne w rozmiarach „60” do „100”.
- W skrzydłach podwójnych bezprzylgowych występują dwa skrzydła czynne i bierne w rozmiarach „60” ÷ „100”.
- Zawiasy PRIME lub zawiasy 3D – pakowane z ościeżnicą.

DOPLATY

- rozmiar „100”	54 66,42
- wysokość skrzydła „220”	182 223,86
- wypełnienie płytą wiórową otworową	118 145,14
- pokrycie okleiną Nat. Dąb Satin Biały	268 329,64
- pokrycie okleiną Nat. Select Czarną	268 329,64
- podcięcie wentylacyjne	39 47,97
- uszczelka akustyczna opadająca	99 121,77
- PROMOCJA – pakiet akustyczny	188 231,24
- zamek czarny i zawiasy czopowe czarne	22 27,06
- zamek magnetyczny z czołem ze stali nierdzewnej	49 60,27
- zamek magnetyczny czarny lub biały w drzwiach bezprzylg.	65 79,95
- zamek magnetyczny czarny i zawiasy czopowe czarne w drzwiach przylg.	65 79,95
- zamek magnetyczny złoty	85 104,55
- skrzydła bezprzylgowe trzeci zawias 3D kolor srebrny, biały, czarny (dopłata do ceny ośc.)	113 138,99
- skrzydła bezprzylgowe trzeci zawias 3D kolor złoty (dopłata do ceny ośc.)	130 159,90
- skrzydła bezprzylgowe zawiasy 3D kolor złoty (dopłata do ceny ośc.)	59 72,57
- skrzydła przesuwne – pochwył podłużny	83 102,09
- skrzydła przesuwne – zamek hakowy z pochwyłami bocznymi	179 220,17
- odwrotna przylga – dopłata do skrzydła	214 263,22
- odwrotna przylga – trzeci zawias 3D, kolor biały, czarny (dopłata do ceny ośc.)	225 276,75
- odwrotna przylga – trzeci zawias 3D, kolor srebrny (dopłata do ceny ośc.)	193 237,39
- odwrotna przylga – zawiasy 3D, kolor złoty (dopłata do ceny ośc.)	59 72,57
- odwrotna przylga – trzeci zawias 3D, kolor złoty (dopłata do ceny ośc.)	235 289,05
- klamka z szyldem	(str. 215)

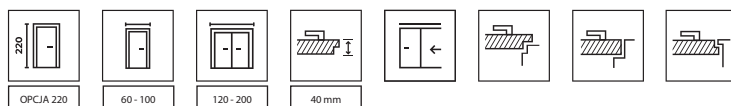

PAKIET
AKUSTYCZNY



Natura OSLO 2, Dąb 1, klamka FIORO czarna



FORNIR
NATURALNE
WYKOŃCZENIE



DETAL MA
ZNACZENIE



EKOLOGICZNE
LAKIERY WODNE



model 1



model 2



model 3

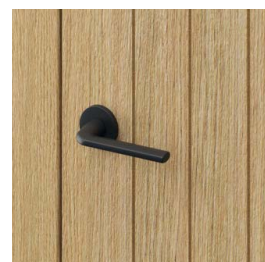

klamka FIORO



zbliżenie na frezowanie - widoczna
struktura podłoża



model 1



model 2



model 3

od 1485 | **1 826,55**
cena skrzydła netto | brutto (PLN)

Natura OSLO

PREMIUM ●●●

KOLORYSTYKA

Okleina Naturalna Dąb Satin ♥♥♥♥♥◇◇



Okleina Naturalna ♥♥♥♥♥◇◇



Specyfiką okleiny naturalnej jest możliwość wystąpienia różnic w usłojeniu i wybarwieniu. Różnice te nie mogą być podstawą uznania reklamacji.

CENNIK NETTO | BRUTTO PLN (zwróć uwagę na DOPŁATY)

MODELE	Okl. Naturalna Dąb	Okl. Naturalna Dąb Satin (Biały)
1, 2, 3	1485 1 826,55	1645 2 023,35

INFORMACJE TECHNICZNE

KONSTRUKCJA SKRZYDŁA

Wypełnienie skrzydła stanowi wkład stabilizujący wzmocniony wewnętrznym ramiakiem. Wypełnienie płytą wiórową otworową za dopłatą. Przygotowanie do skrótó maksymalnie 60 mm. Wysokość „220” zawiera wypełnienie płytą wiórową otworową i trzy zawiasy. Przy opcji „wzmocnienie pod samozamykacz” i rozmiarze „100” wymagany jest 3 zawias.

WYKOŃCZENIE

Całość obłożona jest płytą oklejoną wysokiej jakości okleiną naturalną. Powierzchnia skrzydła zabezpieczona jest ekologicznymi lakierami wodnymi.

AKCESORIA

- Drzwi przylgowe: dwa lub trzy zawiasy czopowe standard lub PRIME
- Drzwi bezprzylgowe i z odwrotną przylgą: dwa zawiasy 3D
- Zamek: na klucz zwykły, z blokadą łazienkową lub dostosowany pod wkładkę patentową
- Pochwyty okrągły (do drzwi przesuwnych)

OŚCIEŻNICE patrz str. 188-209.

Rekomendowane ościeżnice przylgowe:

- PORTA SYSTEM

Rekomendowane ościeżnice bezprzylgowe:

- PORTA SYSTEM ELEGANCE
- PORTA SYSTEM ELEGANCE 90 stopni

Rekomendowane ościeżnice z odwrotną przylgą:

- PORTA SYSTEM z odwrotną przylgą

UWAGI

- Norma PN EN 14351-2:2018-12.
- Możliwość dowolnego zestawienia wymiarów skrzydeł w drzwiach podwójnych.
- Skrzydło podwójne niedostępne z zamkiem magnetycznym.
- Skrzydło bierne w rozmiarach „60” do „100”.
- W skrzydłach podwójnych bezprzylgowych występują dwa skrzydła czynne i bierne w rozmiarach „60” do „100”.
- Zawiasy PRIME lub zawiasy 3D – pakowane z ościeżnicą.

DOPLATY

- rozmiar „100”	54 66,42
- wysokość skrzydła „220”	182 223,86
- wypełnienie płytą wiórową otworową	118 145,14
- podcięcie wentylacyjne	39 47,97
- uszczelka akustyczna opadająca	99 121,77
- PROMOCJA – pakiet akustyczny	188 231,24
- zamek czarny i zawiasy czopowe czarne	22 27,06
- zamek magnetyczny z czołem ze stali nierdzewnej	49 60,27
- zamek magnetyczny czarny lub biały w drzwiach bezprzylg.	65 79,95
- zamek magnetyczny czarny i zawiasy czopowe czarne w drzwiach przylg.	65 79,95
- zamek magnetyczny złoty	85 104,55
- skrzydła bezprzylgowe trzeci zawias 3D kolor srebrny, biały, czarny (dopłata do ceny ośc.)	113 138,99
- skrzydła bezprzylgowe trzeci zawias 3D kolor złoty (dopłata do ceny ośc.)	130 159,90
- skrzydła bezprzylgowe zawiasy 3D kolor złoty (dopłata do ceny ośc.)	59 72,57
- odwrotna przylga – dopłata do skrzydła	214 263,22
- odwrotna przylga – trzeci zawias 3D, kolor biały, czarny (dopłata do ceny ośc.)	225 276,75
- odwrotna przylga – trzeci zawias 3D, kolor srebrny (dopłata do ceny ośc.)	193 237,39
- odwrotna przylga – zawiasy 3D, kolor złoty (dopłata do ceny ośc.)	59 72,57
- odwrotna przylga – trzeci zawias 3D, kolor złoty (dopłata do ceny ośc.)	235 289,05
- skrzydła przesuwne – pochwyty podłużny	83 102,09
- skrzydła przesuwne – zamek hakowy z pochwytyami bocznymi	179 220,17
- klamka z szyldem	(str. 215)

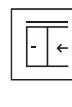
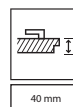
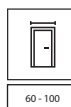
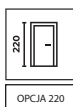



Natura GRANDE B.3, Czarny, klamka FIUMO złota



FORNIR
NATURALNE
WYKOŃCZENIE



EKOLOGICZNE
LAKIERY WODNE



BEZPIECZNA
SZYBA
LAMINOWANA



model A.0



model A.1



model B.0



model B.3



klamka FIUMO



drzwi z przeszkleniem



model C.0



model C.1



model D.0



model D.1



panel płaski

od 1405 | **1 728,15**
cena skrzydła netto | **brutto (PLN)**

Natura GRANDE

PREMIUM ●●●

KOLORYSTYKA

Okleina Naturalna Dąb Satin

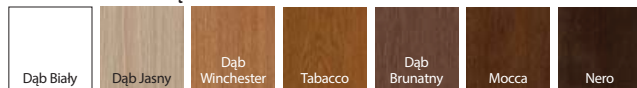

Okleina Naturalna Select

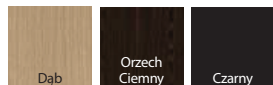

Okleina Naturalna



Specyfiką okleiny naturalnej jest możliwość wystąpienia różnic w usłojeniu i wybarwieniu. Różnice te nie mogą być podstawą uznania reklamacji.

CENNIK NETTO | BRUTTO PLN (zwróć uwagę na DOPLĄTY)

MODELE	Okł. Naturalna Select	Okł. Naturalna Dąb	Okł. Naturalna Dąb Satin
A	1405 1 728,15	1455 1 789,65	1515 1 863,45
B, C, D	1495 1 838,85	1545 1 900,35	1605 1 974,15

INFORMACJE TECHNICZNE

KONSTRUKCJA SKRZYDŁA

Konstrukcja ramowo-płyninowa. Skrzydła w zależności od wzoru składają się z ramiaków poziomych i szyb matowych laminowanych bezpiecznych o grubości 6 mm. Przygotowanie do skrótu maksymalnie 60 mm. Przy opcji szerokości „100” wymagany jest 3 zawias.

WYKOŃCZENIE

Całość pokryta jest okleiną naturalną. Powierzchnia skrzydła zabezpieczona jest ekologicznymi lakierami wodnymi, okleiny z grupy: Select, Naturalny Dąb, Satin (za wyj. Biały) utwardzone są w technologii UV (półmat). Możliwość zmiany szyby na przezroczystą hartowaną 6 mm lub w modelu A.1 za dopłatą na szybę ryflowaną hartowaną 6 mm.

AKCESORIA

- Drzwi przylgowe: trzy zawiasy czopowe standard lub PRIME
- Drzwi bezprzylgowe i z odwrotną przylgą: dwa zawiasy 3D
- Zamek: na klucz zwykły, z blokadą łazienkową lub dostosowany pod wkładkę patentową
- Pochwyty okrągły (do drzwi przesuwanych)

OŚCIEŻNICE patrz str. 188-209.

Rekomendowane ościeżnice przylgowe:

- PORTA SYSTEM

Rekomendowane ościeżnice bezprzylgowe:

- PORTA SYSTEM ELEGANCE
- PORTA SYSTEM ELEGANCE 90 stopni

Rekomendowane ościeżnice z odwrotną przylgą:

- PORTA SYSTEM z odwrotną przylgą

UWAGI

- Norma PN EN 14351-2:2018-12.
- Możliwość dowolnego zestawienia wymiarów skrzydeł w drzwiach podwójnych.
- Skrzydło podwójne niedostępne z zamkiem magnetycznym.

- Skrzydło bierne w rozmiarach „60” do „100”.
- W skrzydłach podwójnych bezprzylgowych występują dwa skrzydła czynne i bierne w rozmiarach „60” ÷ „100”.
- Zawiasy PRIME lub zawiasy 3D – pakowane z ościeżnicą.

DOPLĄTY

- rozmiar „100”	54 66,42
- szyba ryflowana – model A.1	200 246,00
- szyba przezroczysta	bez dopłaty
- pokrycie okleiną Nat. Dąb Satin Biały	268 329,64
- pokrycie okleiną Nat. Select Czarną	268 329,64
- podcięcie wentylacyjne	39 47,97
- zamek czarny i zawiasy czopowe czarne	22 27,06
- zamek magnetyczny z czołem ze stali nierdzewnej	49 60,27
- zamek magnetyczny czarny lub biały w drzwiach bezprzylg.	65 79,95
- zamek magnetyczny czarny i zawiasy czopowe czarne w drzwiach przylg.	65 79,95
- zamek magnetyczny złoty	85 104,55
- skrzydła bezprzylgowe trzeci zawias 3D kolor srebrny, biały, czarny (dopłata do ceny ośc.)	113 138,99
- skrzydła bezprzylgowe trzeci zawias 3D kolor złoty (dopłata do ceny ośc.)	130 159,90
- skrzydła bezprzylgowe zawiasy 3D kolor złoty (dopłata do ceny ośc.)	59 72,57
- odwrotna przylga – dopłata do skrzydła	214 263,22
- odwrotna przylga – trzeci zawias 3D, kolor biały, czarny (dopłata do ceny ośc.)	225 276,75
- odwrotna przylga – trzeci zawias 3D, kolor srebrny (dopłata do ceny ośc.)	193 237,39
- odwrotna przylga – zawiasy 3D, kolor złoty (dopłata do ceny ośc.)	59 72,57
- odwrotna przylga – trzeci zawias 3D, kolor złoty (dopłata do ceny ośc.)	235 289,05
- skrzydła przesuwne – pochwyty podłużny	83 102,09
- skrzydła przesuwne – zamek hakowy z pochwytyami bocznymi	179 220,17
- klamka z szyldem	(str. 215)

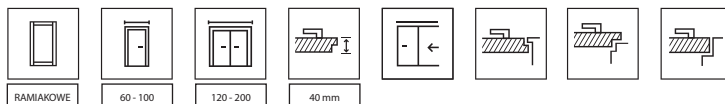



Natura SPACE G.1 z czarną szybą, Dąb Brunatny, klamka LAGO czarna



FORNIR
NATURALNE
WYKOŃCZENIE



EKOLOGICZNE
LAKIERY WODNE



model G.1
dostępna również czarna
szyba



model F.1



model H.1

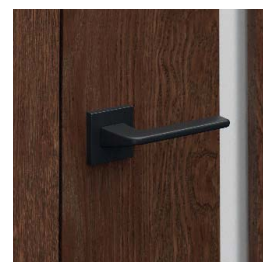

klamka LAGO



drzwi z szybą czarną



drzwi z szybą matową

od 1625 | **1 998,75**
cena skrzydła netto | **brutto (PLN)**

Natura SPACE

PREMIUM ●●●

KOLORYSTYKA

Okleina Naturalna Dąb Satin

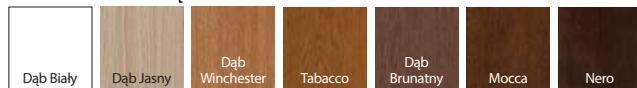

Okleina Naturalna Select



Okleina Naturalna



Specyfiką okleiny naturalnej jest możliwość wystąpienia różnic w usłojeniu i wybarwieniu. Różnice te nie mogą być podstawą uznania reklamacji.

CENNIK NETTO | BRUTTO PLN (zwróć uwagę na DOPŁATY)

Modele	Okl. Naturalna Select	Okl. Naturalna Dąb	Okl. Naturalna Dąb Satin
F.1, G.1, H.1	1625 1 998,75	1675 2 060,25	1735 2 134,05

INFORMACJE TECHNICZNE

KONSTRUKCJA SKRZYDŁA

Konstrukcja wykonana z klejki drewna iglastego. Wypełnienie skrzydła stanowi płyta wiórowa otworowa. Skrzydła składają się z ramiaków wewnętrznych pokrytych okleiną naturalną. Dzięki zastosowanej technologii skrzydło charakteryzuje się wysoką odpornością na odkształcenia.

WYKOŃCZENIE

Powierzchnia skrzydła zabezpieczona jest ekologicznymi lakierami wodnymi, okleiny z grupy: Select, Naturalny Dąb, Satin (za wyj. Biały) utwardzone są w technologii UV (półmat). Modele z szybą hartowaną o gr. 8 mm matową. Model G.1 możliwy do zamówienia z szybą laminowaną bezpieczną czarną (opcja za dopłatą).

AKCESORIA

- Drzwi przylgowe: trzy zawiasy czopowe standard lub PRIME
- Drzwi bezprzylgowe, z odwrotną przylgą: dwa zawiasy 3D
- Zamek: na klucz zwykły, z blokadą łazienkową lub dostosowany pod wkładkę patentową

OŚCIEŻNICE patrz str. 188-209.

Rekomendowane ościeżnice przylgowe:

- PORTA SYSTEM
- STAŁOWE

Rekomendowane ościeżnice bezprzylgowe:

- PORTA SYSTEM ELEGANCE
- PORTA SYSTEM ELEGANCE 90 stopni

Rekomendowane ościeżnice z odwrotną przylgą:

- PORTA SYSTEM z odwrotną przylgą

UWAGI

- Norma PN EN 14351-2:2018-12.
- Możliwość dowolnego zestawienia wymiarów skrzydeł w drzwiach podwójnych.
- Skrzydło podwójne niedostępne z zamkiem magnetycznym.
- Skrzydło bierne w rozmiarach „60” do „100”.
- W skrzydłach podwójnych bezprzylgowych występują dwa skrzydła czynne i bierne w rozmiarach „60” ÷ „100”.
- Zawiasy PRIME lub zawiasy 3D – pakowane z ościeżnicą.

DOPŁATY

- rozmiar „100”	54 66,42
- pokrycie okleiną Nat. Dąb Satin Biały	268 329,64
- czarna szyba – model G.1	172 211,56
- zamek czarny i zawiasy czopowe czarne	22 27,06
- zamek magnetyczny z czolem ze stali nierdzewnej	49 60,27
- zamek magnetyczny czarny i zawiasy czopowe czarne w drzwiach przylg.	65 79,95
- zamek magnetyczny czarny lub biały w drzwiach bezprzylg.	65 79,95
- zamek magnetyczny złoty	85 104,55
- skrzydła bezprzylgowe trzeci zawias 3D kolor srebrny, biały, czarny (dopłata do ceny ośc.)	113 138,99
- skrzydła bezprzylgowe trzeci zawias 3D kolor złoty (dopłata do ceny ośc.)	130 159,90
- skrzydła bezprzylgowe zawiasy 3D kolor złoty (dopłata do ceny ośc.)	59 72,57
- odwrotna przylga – dopłata do skrzydła	214 263,22
- odwrotna przylga – trzeci zawias 3D, kolor biały, czarny (dopłata do ceny ośc.)	225 276,75
- odwrotna przylga – trzeci zawias 3D, kolor srebrny (dopłata do ceny ośc.)	193 237,39
- odwrotna przylga – zawiasy 3D, kolor złoty (dopłata do ceny ośc.)	59 72,57
- odwrotna przylga – trzeci zawias 3D, kolor złoty (dopłata do ceny ośc.)	235 289,05
- skrzydła przesuwne – pochwyty podłużny	83 102,09
- skrzydła przesuwne – zamek hakowy z pochwyty bocznymi	179 220,17
- klamka z szyldem	(str. 215)

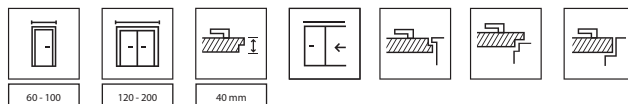



Natura KONCEPT C.6, Dąb, klamka FIUMO srebrna



FORNIR
NATURALNE
WYKONCZENIE



EKOLOGICZNE
LAKIERY WODNE



model A.0



model A.3



model A.9



klamka FIUMO



model C.0



model C.2



model C.4



model C.6



szyba matowa – model A.9



model K.0



model K.1



model K.2



model K.3

od 1555 | **1 912,65**
cena skrzydła netto | **brutto (PLN)**

Natura KONCEPT

PREMIUM ●●●

KOLORYSTYKA

Okleina Naturalna Dąb Satin

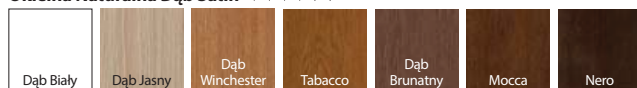

Okleina Naturalna Select



Okleina Naturalna



Specyfiką okleiny naturalnej jest możliwość wystąpienia różnic w usłojeniu i wybarwieniu. Różnice te nie mogą być podstawą uznania reklamacji.

CENNIK NETTO | BRUTTO PLN (zwróć uwagę na DOPLĄTY)

MODELE	Okl. Naturalna Select	Okl. Naturalna Dąb	Okl. Naturalna Dąb Satin
A.9 *	2055 2 527,65	2105 2 589,15	2165 2 662,95
C.6 *	1669 2 052,87	1719 2 114,37	1779 2 188,17
K.3 *	1555 1 912,65	1605 1 974,15	1665 2 047,95

* dopłata do gr. A - za 1 płycinę - 25 | 27,06

* dopłata do gr. C - za 1 płycinę - 55 | 66,42

* dopłata do gr. K - za 1 płycinę - 105 | 131,61

INFORMACJE TECHNICZNE

KONSTRUKCJA SKRZYDŁA

Konstrukcja wykonana z klejonej drewna iglastego i płyty MDF. Dzięki zastosowanej technologii, skrzydło charakteryzuje się wysoką odpornością na odkształcenia. Przygotowanie do skrótu maksymalnie 60 mm.

WYKOŃCZENIE

Całość pokryta jest okleiną naturalną. Powierzchnia skrzydła zabezpieczona jest ekologicznymi lakierami wodnymi, okleiny z grupy: Select, Naturalny Dąb, Satin (za wyj. Biały) utwardzone są w technologii UV (półmat). Szyba matowa hartowana.

AKCESORIA

- Drzwi przylgowe: trzy zawiasy czopowe standard lub PRIME
- Drzwi bezprzylgowe, z odwrotną przylgą: dwa zawiasy 3D
- Zamek: na klucz zwykły, z blokadą łazienkową lub dostosowany pod wkładkę patentową
- Pochwyty okrągły (do drzwi przesuwnych)

OŚCIEŻNICE patrz str. 188-209.

Rekomendowane ościeżnice przylgowe:

- PORTA SYSTEM

Rekomendowane ościeżnice bezprzylgowe:

- PORTA SYSTEM ELEGANCE
- PORTA SYSTEM ELEGANCE 90 stopni

Rekomendowane ościeżnice z odwrotną przylgą:

- PORTA SYSTEM z odwrotną przylgą

UWAGI

- Norma PN EN 14351-2:2018-12.
- Możliwość dowolnego zestawienia wymiarów skrzydeł w drzwiach podwójnych.
- Skrzydło podwójne niedostępne z zamkiem magnetycznym.

- Skrzydło bierne w rozmiarach „60” do „100”.
- W skrzydłach podwójnych bezprzylgowych występują dwa skrzydła czynne i bierne w rozmiarach „60” ÷ „100”.
- Zawiasy PRIME lub zawiasy 3D – pakowane z ościeżnicą.

DOPLĄTY

- rozmiar „100”	54 66,42
- pokrycie okleiną Nat. Dąb Satin Biały	268 329,64
- podcięcie wentylacyjne	39 47,97
- zamek czarny i zawiasy czopowe czarne	22 27,06
- zamek magnetyczny z czołem ze stali nierdzewnej	49 60,27
- zamek magnetyczny czarny i zawiasy czopowe czarne w drzwiach przylg.	65 79,95
- zamek magnetyczny czarny lub biały w drzwiach bezprzylg.	65 79,95
- zamek magnetyczny złoty	85 104,55
- skrzydła bezprzylgowe trzeci zawias 3D kolor srebrny, biały, czarny (dopłata do ceny ośc.)	113 138,99
- skrzydła bezprzylgowe trzeci zawias 3D kolor złoty (dopłata do ceny ośc.)	130 159,90
- skrzydła bezprzylgowe zawiasy 3D kolor złoty (dopłata do ceny ośc.)	59 72,57
- odwrotna przylga – dopłata do skrzydła	214 263,22
- odwrotna przylga – trzeci zawias 3D, kolor biały, czarny (dopłata do ceny ośc.)	225 276,75
- odwrotna przylga – trzeci zawias 3D, kolor srebrny (dopłata do ceny ośc.)	193 237,39
- odwrotna przylga – zawiasy 3D, kolor złoty (dopłata do ceny ośc.)	59 72,57
- odwrotna przylga – trzeci zawias 3D, kolor złoty (dopłata do ceny ośc.)	235 289,05
- skrzydła przesuwne – pochwyty podłużny	83 102,09
- skrzydła przesuwne – zamek hakowy z pochwytyami bocznymi	179 220,17
- klamka z szyldem	(str. 215)

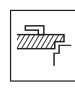
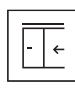
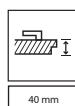
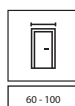



SEVILLA pełne, Dąb Biały, klamka FIORO biały



FORNIR
NATURALNE
WYKONCZENIE



DETAL MA
ZNACZENIE



EKOLOGICZNE
LAKIERY WODNE



SEVILLA
model pełne



SEVILLA
model z szybą



klamka FIORO



CORDOBA
pełne



CORDOBA
małe okienko



CORDOBA
szpros



CORDOBA
duży szpros



CORDOBA
minimalistyczny ramiak 20°



MADRYT
pełne



MADRYT
małe okienko



MADRYT
szpros



MADRYT
duży szpros

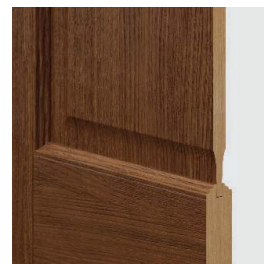

MADRYT, SEVILLA
ozdobny profil płyciny i ozdobny
ramiak profilowany

od 1625 | **1 998,75**
cena skrzydła netto | **brutto (PLN)**

SEVILLA, MADRYT, CORDOBA

PREMIUM ●●●

KOLORYSTYKA

Okleina Naturalna Dąb Satin ♥♥♥♥♥

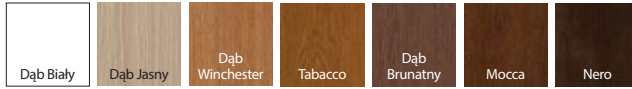

Okleina Naturalna ♥♥♥♥♥



dostępne również
w wersji nielakierowanej

Specyfiką okleiny naturalnej jest możliwość wystąpienia różnic w usłojeniu i wybarwieniu. Różnice te nie mogą być podstawą uznania reklamacji.

ZWRÓĆ UWAGĘ!

Jeżeli szukasz dostawek, które będą pasowały do tej kolekcji, sprawdź naszą ofertę na str. 234.

CENNIK NETTO | BRUTTO (zwróć uwagę na DOPŁATY)

SEVILLA	Okł. Naturalna Dąb	Okł. Naturalna Dąb Satin
pełne, z szybą	1625 1998,75	1685 2072,55
dostawka	1285 1580,55	1325 1629,75
MADRYT	Okł. Naturalna Dąb	Okł. Naturalna Dąb Satin
pełne	1889 2323,47	1949 2397,27
małe okienko	1929 2372,67	1989 2446,47
szpros	1965 2416,95	2025 2490,75
duży szpros	2005 2466,15	2065 2539,95

CORDOBA	Okł. Naturalna Dąb	Okł. Naturalna Dąb Satin
pełne	1775 2183,25	1835 2257,05
małe okienko	1815 2232,45	1875 2306,25
szpros	1855 2281,65	1915 2355,45
duży szpros	1889 2323,47	1949 2397,27
dostawka	1510 1857,30	1550 1906,50

INFORMACJE TECHNICZNE

KONSTRUKCJA SKRZYDŁA

Konstrukcja wykonana z klejonki drewna iglastego i płyty MDF. Dzięki zastosowanej technologii, skrzydło charakteryzuje się wysoką odpornością na odkształcenia. Ramiaki skrzydła Cordoba profilowane pod kątem 20°. Przygotowanie do skrótu maksymalnie 60 mm. Skrzydło ze szczeliną wentylacyjną – skrót do 40 mm.

WYKOŃCZENIE

Całość pokryta jest okleiną naturalną. Powierzchnia skrzydła zabezpieczona jest ekologicznymi lakierami wodnymi, okleiny z grupy: Naturalny Dąb, Satin (za wyj. Biały) utwardzone są w technologii UV (półmat). Skrzydła dostępne również w wersji nielakierowanej w cenie produktu standardowego. Szyba matowa hartowana. Możliwość wykonania z lustrem na jedną stronę (z drugiej znajduje się płyta).

AKCESORIA

- Drzwi przylgowe: trzy zawiasy czopowe standard lub PRIME
- Drzwi bezprzylgowe, z odwrotną przylgą: dwa zawiasy 3D
- Zamek: na klucz zwykły, z blokadą łazienkową lub dostosowany pod wkładkę patentową
- Pochwyty okrągłe (do drzwi przesuwanych)
- Uszczelka mocująca szybę

OŚCIEŻNICE patrz str. 188-209.

Rekomendowane ościeżnice przylgowe:

- PORTA SYSTEM

Rekomendowane ościeżnice bezprzylgowe:

- PORTA SYSTEM ELEGANCE

- PORTA SYSTEM ELEGANCE 90 stopni

Rekomendowane ościeżnice z odwrotną przylgą:

- PORTA SYSTEM z odwrotną przylgą

UWAGI

- Norma PN EN 14351-2:2018-12.
- Możliwość dowolnego zestawienia wymiarów skrzydeł w drzwiach podwójnych.
- Skrzydło podwójne niedostępne z zamkiem magnetycznym.
- Skrzydło bierne w rozmiarach „60” do „100”, lub w rozmiarze „40” (tzw. dostawka).
- W skrzydłach podwójnych bezprzylgowych występują dwa skrzydła: czynne i bierne w rozmiarach „60” ÷ „100”.
- Zawiasy PRIME lub zawiasy 3D – pakowane z ościeżnicą.

DOPŁATY

- rozmiar „100” 54 | 66,42
- pokrycie okleiną Nat. Dąb Satin Biały 268 | 329,64
- podcięcie, szczelina wentylacyjna 39 | 47,97
- lustro na jedną stronę 161 | 198,03
- zamek czarny i zawiasy czopowe czarne 22 | 27,06
- zamek magnetyczny z czołem ze stali nierdzewnej 49 | 60,27
- zamek magnetyczny czarny i zawiasy czopowe czarne w drzwiach przylg. 65 | 79,95
- zamek magnetyczny czarny lub biały w drzwiach bezprzylg. 65 | 79,95
- zamek magnetyczny złoty 85 | 104,55
- listwa przymykowa do drzwi dwuskrzydłowych 53 | 65,19
- skrzydła bezprzylgowe trzeci zawias 3D kolor srebrny, biały, czarny (dopłata do ceny ośc.) 113 | 138,99
- skrzydła bezprzylgowe trzeci zawias 3D kolor złoty (dopłata do ceny ośc.) 130 | 159,90
- skrzydła bezprzylgowe zawiasy 3D kolor złoty (dopłata do ceny ośc.) 59 | 72,57
- odwrotna przylga – dopłata do skrzydła 214 | 263,22
- odwrotna przylga – trzeci zawias 3D, kolor biały, czarny (dopłata do ceny ośc.) 225 | 276,75
- odwrotna przylga – trzeci zawias 3D, kolor srebrny (dopłata do ceny ośc.) 193 | 237,39
- odwrotna przylga – zawiasy 3D, kolor złoty (dopłata do ceny ośc.) 59 | 72,57
- odwrotna przylga – trzeci zawias 3D, kolor złoty (dopłata do ceny ośc.) 235 | 289,05
- skrzydła przesuwne – pochwyty podłużne 83 | 102,09
- skrzydła przesuwne – zamek hakowy z pochwyty bocznymi 179 | 220,17
- klamka z szyldem (str. 215)

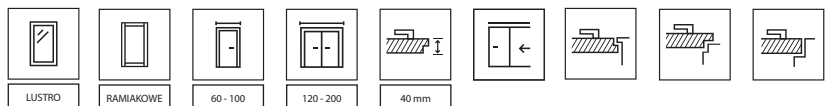

DRZWI + SYSTEMY ŁAMANE I PRZESUWNE

08

→ Rozróżniamy **dwa rodzaje** systemów przesuwnych



SYSTEM WEWNĄTRZSCIENNY
DRZWI CHOWAJĄ SIĘ W ŚCIANĘ
w systemach: KOMPAKT, BEZOŚCIEŻNICOWY



SYSTEM NAŚCIENNY
DRZWI PRZESUWAJĄ SIĘ WZDŁUŻ ŚCIANY
w systemach: PORTA, ALU, BLACK, SLIDE, EFEKT

→ Poznaj **zalety** drzwi łamanych i przesuwnych PORTA

- ✓ Systemy przesuwne są **kompatybilne ze wszystkimi kolekcjami** skrzydeł PORTA.
- ✓ Można je zastosować np. pomiędzy kuchnią i salonem, w ten sposób **integrując oba pomieszczenia, lub dzieląc je** – w zależności od potrzeb.
- ✓ Zajmują mniej miejsca / **zaoszczędzisz przestrzeń.**
- ✓ **Pozwalają na większą swobodę w zakresie ustawiania mebli**, wysokich roślin w donicach czy innych elementów dekoracyjnych.

Skanuj QR kod
i dowiedz się więcej
o lustrach w skrzydłach
suwanych





WSKAZÓWKA!

Kupuj WYGODNIE w komplecie
system + skrzydło + pochwyty



od 1025 | **1260,75**
cena skrzydła netto | brutto (PLN)

Drzwi łamane ALFA



ALFA, BETA, Dąb Naturalny



SPOSÓB OTWIERANIA DRZWI* (rzut z góry)

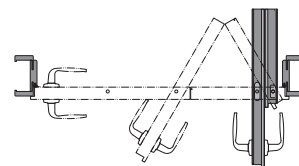

Drzwi prawe

SKRZYDŁO PRZYLGOWE

Kompletny zestaw składa się z:

- systemu prowadzącego (dopłata do zestawu)
- dwuelementowego skrzydła
- ościeżnicy PORTA SYSTEM (zmodyfikowanej)

KOLORYSTYKA

Próbki kolorów patrz str. 249-256



Lakier Standard
Portadecor
Portasynchro



Portaperfect 3D



Okleina Lakierowana Matt



CPL HQ 0,2 mm

CENNIK NETTO | BRUTTO PLN (zwróć uwagę na DOPŁATY)

ALFA	Lakier Standard, Portadecor, Portasynchro 3D	Portaperfect 3D, CPL HQ gr. I, Okl. Lakierowana Matt
Skrzydło	1025 1 260,75	1125 1 383,75

Do ceny kompletnego zestawu należy dodać cenę ościeżnicy PORTA SYSTEM do drzwi jednoskrzydłowych we właściwym zakresie regulacji, patrz str. 192.

DOPLATY

- system prowadzący ALFA (dopłata do zestawu)	70 86,10
- rozmiar „100”	54 66,42
- wypełnienie płytą wiórową otworową	118 145,14
- skrzydło: okl. CPL 0,2mm - GRUPA II	54 66,42
- ościeżnica: okl. CPL 0,2mm - GRUPA II	54 66,42
- podcięcie wentylacyjne	39 47,97
- klamka z szyldem	(str. 215)

INFORMACJE TECHNICZNE

KONSTRUKCJA SKRZYDŁA

Wypełnienie skrzydła stanowi wkład stabilizujący „plaster miodu” lub płyta wiórowa otworowa wzmocniona wewnętrznym ramiakiem ze sklejki (opcja za dopłatą). ALFA to drzwi dwuelementowe podzielone asymetrycznie z klasycznym zamkiem w skrzydle i zaczepem w profilu ościeżnicy.

AKCESORIA

- Uszczelka
- Trzy zawiasy chowane srebrne
- Zamek: na klucz zwykły, z blokadą łazienkową lub dostosowany pod wkładkę patentową
- Zaczep zamka

OŚCIEŻNICE patrz str. 192.

- Ościeżnica PORTA SYSTEM zmodyfikowana, zakres szerokości od B do K.

UWAGI

- Krajowa Ocena Techniczna ITB-KOT-2017/0184 wydanie 2.
- Wymiary patrz Tabela 1, str. 240.

*UWAGA: Specyfika okuć przy całkowitym otwarciu skrzydeł powoduje zwężenie światła przejścia (około 10 cm).

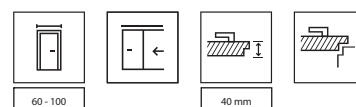

60 - 100

40 mm

od 1025 | **1260,75**
cena skrzydła netto | brutto (PLN)

Drzwi łamane BETA



ALFA, BETA, Biały



SPOSÓB OTWIERANIA DRZWI* (rzut z góry)

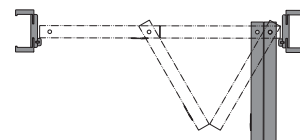

Drzwi prawe

SKRZYDŁO BEZPRZYLGOWE

Kompletny zestaw składa się z:

- systemu prowadzącego (w cenie ościeżnicy)
- dwuelementowego skrzydła
- ościeżnicy PORTA SYSTEM (zmodyfikowanej)

KOLORYSTYKA

Próbki kolorów patrz str. 249-256



Lakier Standard
Portadecor
Portasynchro



Portaperfect 3D



Okleina Lakierowana Matt



CPL HQ 0,2 mm

CENNIK NETTO | BRUTTO PLN (zwróć uwagę na DOPLĄTY)

BETA	Lakier Standard, Portadecor, Portasynchro 3D	Portaperfect 3D, CPL HQ gr. I, Okl. Lakierowana Matt
Skrzydło	1025 1 260,75	1125 1 383,75

Do ceny kompletnego zestawu należy dodać cenę ościeżnicy PORTA SYSTEM do drzwi jednoskrzydłowych we właściwym zakresie regulacji, patrz str. 192.

DOPLĄTY

- system prowadzący BETA w cenie ościeżnicy	bez dopłaty
- wypełnienie płytą wiórową otworową	118 145,14
- skrzydło: okl. CPL 0,2mm - GRUPA II	54 66,42
- ościeżnica: okl. CPL 0,2mm - GRUPA II	54 66,42
- podcięcie wentylacyjne	39 47,97

INFORMACJE TECHNICZNE

KONSTRUKCJA SKRZYDŁA

Wypełnienie skrzydła stanowi wkład stabilizujący „plaster miodu” lub płyta wiórowa otworowa wzmocniona wewnętrznym ramiakiem ze sklejki (opcja za dopłatą). BETA to drzwi dwuelementowe podzielone symetrycznie, bez zamka.

AKCESORIA

- Mechanizm prowadzący
- Uszczelka
- Trzy zawiasy chowane srebrne
- Pochwyty okrągłe

OŚCIEŻNICE patrz str. 192.

- Ościeżnica PORTA SYSTEM zmodyfikowana, zakres szerokości od B do K.

UWAGI

- Krajowa Ocena Techniczna ITB-KOT-2017/0184 wydanie 2.
- Wymiary patrz Tabela 1, str. 240.

*UWAGA: Specyfika okuć przy całkowitym otwarciu skrzydeł powoduje zwężenie światła przejścia (około 10 cm).

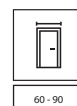

60 - 90



40 mm



od 580 | **713,40**
cena systemu netto | brutto (PLN)

System przesuwny PORTA



System przesuwny PORTA, PORTA KONCEPT A.9, Szary



Kompletny zestaw składa się z:

- systemu naściennego
- skrzydła* (w wersji wykonania „przesuwne”)
- ościeżnicy* (w wersji wykonania „tunel”)

KOLORYSTYKA

Próbki kolorów patrz str. 249-256



Portadecor
Portasynchro 3D



Okleina Lakierowana Premium
Portaperfect 3D
Okleina Naturalna Dąb Satin
Okleina Naturalna Select
Okleina Naturalna Dąb



Okleina Lakierowana Matt



CPL HQ 0,2 mm
Gladstone / Halifax

CENNIK NETTO | BRUTTO PLN (zwróć uwagę na DOPLATY)

MODELE	System PORTA
Portadecor, Portasynchro 3D	580 713,40
CPL HQ gr. I, Portaperfect 3D	590 725,70
Okł. Lakierowana Premium, Okł. Lakierowana Matt, Gladstone	620 762,60
Okł. Naturalne Select i Naturalna Dąb	705 867,15
Okł. Naturalne Satin	765 940,95

UWAGA! System PORTA możliwy do zastosowania z każdym skrzydłem z kolekcji PORTA w wersji przesuwnej.

DOPLATY

- okł. CPL 0,2 mm - GRUPA II	54 66,42
- pokrycie okleiną Nat. Dąb Satin Białe	161 198,03
- pokrycie okleiną Nat. Dąb Satin Czarne	161 198,03

* niezawarte w cenie

INFORMACJE TECHNICZNE

KONSTRUKCJA

System składa się z szyny wraz z wózkami jezdnyimi, osłony szyny oraz z belki odbojowej. Osłona i belka odbojowa są wykonane z płyty wiórowej i MDF-u. Okleiny naturalne wykończone lakierem półmatowym.

AKCESORIA W CENIE SYSTEMU

- Szyna z wózkami jezdnyimi
- Zaczep zamka
- Uszczelka szczotkowa samoprzylepna
- Element prowadzący i stabilizujący skrzydło w pionie montowany do podłogi

OŚCIEŻNICE patrz str. 192.

- Ościeżnica PORTA SYSTEM w wersji wykonania „tunel”.
- Wymiary patrz Tabela 6.

UWAGI

- Krajowa Ocena Techniczna ITB-KOT-2017/0184 wydanie 2.
- Zestaw jest uniwersalny co do kierunku i wysunięcia skrzydła. Kierunek można zmieniać poprzez przekręcenie belki odbojowej po lewej lub prawej stronie tunelu PORTA SYSTEM.

od 845 | **1 039,35**
cena systemu netto | **brutto (PLN)**

System przesuwny ALU



System przesuwny ALU, PORTA DECOR pełne, Biały



Kompletny zestaw składa się z:

- systemu naściennego
- skrzydła* (w wersji wykonania „przesuwne”)
- ościeżnicy* (w wersji wykonania „tunel”)

KOLORYSTYKA TUNELU

Próbki kolorów patrz str. 249-256

Portadecor
Portasynchro 3D



Okleina Lakierowana Premium
Portaperfect 3D
Okleina Naturalna Dąb Satin
Okleina Naturalna Select
Okleina Naturalna Dąb



Okleina Lakierowana Matt



CPL HQ 0,2 mm
Gladstone / Halifax

CENNIK NETTO | BRUTTO PLN (zwróć uwagę na DOPŁATY)

MODELE	System ALU
"60"- "90"	845 1 039,35
"130"- "170"	1690 2 078,70

UWAGA! System ALU możliwy do zastosowania z każdym skrzydłem z kolekcji PORTA w wersji przesuwnej.

DOPŁATY DO TUNELU

- okl. CPL 0,2 mm - GRUPA II	54 66,42
- pokrycie okleiną Nat. Dąb Satin Biały	161 198,03
- pokrycie okleiną Nat. Dąb Satin Czarny	161 198,03

* niezawarte w cenie

INFORMACJE TECHNICZNE

KONSTRUKCJA SYSTEMU PRZESUWNEGO ALU

Oferowany system składa się z szyny jezdnej oraz profilu podtrzymującego skrzydło. Oba elementy wykonane są z estetycznego aluminium.

AKCESORIA W CENIE SYSTEMU

- Element prowadzący i stabilizujący skrzydło w pionie montowany do podłogi

OŚCIEŻNICE

patrz str. 192.

- Ościeżnica PORTA SYSTEM w wersji wykonania „tunel”
- wymiary patrz TABELA 6.

UWAGI

- Zestaw jest uniwersalny co do kierunku i wysunięcia skrzydła.
- Krajowa Ocena Techniczna ITB-KOT-2017/0184 wydanie 2.
- W celu prawidłowego zestawienia systemu, ościeżnicy „tunel” oraz skrzydła do kompletu należy dobrać skrzydło o jeden rozmiar większe, np: dla systemu i „tunelu” o szerokościach „70” -> do kompletu skrzydło „80”, dla „80” -> „90”, dla „150” -> 2x „80”, dla „170” -> 2x „90” itd.
- Brak możliwości wykonania z zamkiem hakowym.

od 735 | **904,05**
cena systemu netto | brutto (PLN)

System przesuwny KOMPAKT



zamek hakowy



kasetka konstrukcyjna

System przesuwny KOMPAKT, PORTA KONCEPT A.9, Dąb Skandynawski

KOLORYSTYKA

Próbki kolorów patrz str. 249-256



Portadecor
Portasynchro 3D



Okleina Lakierowana Premium
Portaperfect 3D



Lakier UV Premium Plus
Okleina Lakierowana Matt



CPL HQ 0,2 mm
Gladstone / Halifax

CENNIK NETTO | BRUTTO PLN (zwróć uwagę na DOPŁATY)

System KOMPAKT jednoskrzydłowy	Portadecor, Portasynchro 3D	Portaperfect 3D, CPL HQ gr. I, Super Matt	Okł. Lakierowana Premium, Okł. Lakierowana Matt, Gladstone/Halifax	Lakier UV Premium Plus
Tunel (125) do kasety PORTA	735 904,05	765 940,95	795 977,85	1005 1 236,15
Tunel (100)	725 891,75	755 928,65	785 965,55	995 1 223,85
Tunel (150)	749 921,27	779 958,17	809 995,07	1019 1 253,37

W przypadku drzwi dwuskrzydłowych: cena tunelu +30%

Kasetka konstrukcyjna 125 - pojedyncza	1095 1 346,85
Kasetka konstrukcyjna 125 - podwójna	2190 2 693,70

SPOSÓB OTWIERANIA DRZWI (rzut z góry)

System przesuwny KOMPAKT
(Tunel + Kasetka konstrukcyjna dedykowane do muru o grubości 125 mm)

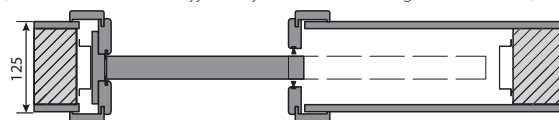

Tunele KOMPAKT dedykowane do muru o grubości 100 oraz 150 mm

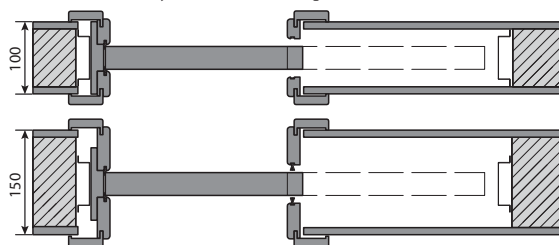

UWAGA! Ościeżnica KOMPAKT System produkcji PORTA jest przeznaczona do współpracy z kasetami PORTA oraz kasetami wiodącymi producentów europejskich. Przy czym zalecane jest sprawdzenie wymiarów S_y/H_y przed przystąpieniem do montażu ościeżnicy KOMPAKT na kasetach stalowych innych producentów.

K Możliwość zamówienia tunelu w okleinie naturalnej w PORTA KONTRAKT.

INFORMACJE TECHNICZNE

KONSTRUKCJA SYSTEMU KOMPAKT

System do muru 125 mm składa się z kasety stalowej ze stali ocynkowanej wraz z kompletnym systemem jezdnym, stanowiącej konstrukcję wewnątrz ściany oraz tunelu wykonanego z płyty wiórowej i MDF-u.

AKCESORIA W CENIE ZESTAWU

- Kasetka konstrukcyjna dedykowana do muru o grubości 125 mm
- Szyna z wózkami jezdnyimi i elementem prowadzącym skrzydło montowanym do podłogi
- Zaczep zamka hakowego (opcja za dopłatą do skrzydła)
- Uszczelka szczotkowa przeciwkurzowa wciskana (tunele dedykowane do muru o grubości 125 oraz 150 mm)
- Tunel dedykowany do muru o grubości 125 mm

OŚCIEŻNICE

- Ościeżnice wykonane w wersji „tunel” dostępne w wersjach dedykowanych do murów o gr. 100, 125 oraz 150 mm.

- Ościeżnica wykonana w wersji „tunel” dedykowana do muru o grubości 125 mm jest kompatybilna z kasetą konstrukcyjną PORTA.
- Wszystkie powyższe tunele są kompatybilne z kasetami konstrukcyjnymi czołowych producentów europejskich (należy sprawdzić wymiary S_y/H_y).
- KOMPAKT, wymiary patrz str. 244 TABELA 6.

UWAGI

- System przygotowany do ścianek kartonowo-gipsowych o grubości 125 mm.
- Krajowa Ocena Techniczna ITB-KOT-2017/0184 wydanie 2.
- Istnieje możliwość zamówienia dodatkowych poszerzeń symetrycznych i niesymetrycznych tuneli (zamówienie kontraktowe).
- Tunel 100 mm dostępny ze skrzydłami bez ramek.

DOPŁATY

- okł. CPL 0,2 mm - GRUPA II
- system synchronizacji zamykania - drzwi podwójne

54 | 66,42
175 | 215,25

od 2466 | **3 033,18**
cena kompletu netto | **brutto (PLN)**

System przesuwny BEZOŚCIEŻNICOWY



System przesuwny BEZOŚCIEŻNICOWY, Lakier Premium



skrzydło z zamkiem hakowym



dedykowane pochwyt
(okrągły lub kwadratowy)

KOLORYSTYKA jak na stronie 29

SPOSÓB OTWIERANIA DRZWI (rzut z góry)

System nie wymaga zastosowania ościeżnicy i opasek maskujących.
Kaseta przeznaczona jest do montażu w ścianach kartonowo-gipsowych.

System przesuwny dedykowany do muru o grubości 100 mm.



System przesuwny dedykowany do muru o grubości 125 mm.



CENNIK NETTO | BRUTTO PLN (zwróć uwagę na DOPŁATY)

	Lakier podkładowy	Lakier UV Premium	Lakier UV Premium Plus	Portadecor	Portalamino, Okl. Lakierowana Matt, Portaperfect 3D, CPL HQ gr. I	Gladstone / Halifax	Okl. Naturalna Select	Okl. Naturalna Satin
System przesuwny bezościeżnicowy								
Skrzydło	555 682,65	619 761,37	890 1 094,70	495 608,85	545 670,35	915 1 125,45	1049 1 290,27	1159 1 425,57

System przesuwny bezościeżnicowy

Kaseta konstrukcyjna | 1 911 | 2 350,53

INFORMACJE TECHNICZNE

KONSTRUKCJA SYSTEMU PRZESUWNEGO BEZOŚCIEŻNICOWEGO

System przesuwny wykonany jest z profili aluminiowych dostosowanych do zabudowy w systemach KG lub ścian murowanych z pełnej cegły. Możliwy do zastosowania ze skrzydłami o grubości 40 mm.

System wyposażony jest w komplet akcesoriów i funkcji umożliwiających precyzyjną instalację systemu oraz regulację skrzydła (regulacja głębokości chowania się skrzydła w systemie, regulacja położenia skrzydła względem ościeżnicy – na wysokości +/- 2,5 mm) oraz demontowalną belkę odbojową umożliwiającą wymianę skrzydła, komplet uszczelkę, prowadnice, łożyskowane rolki.

AKCESORIA W CENIE

- Kaseta konstrukcyjna
- Zaczep zamka hakowego (opcja za dopłatą do skrzydła)

KONSTRUKCJA SKRZYDŁA

Wypełnienie stanowi „plaster miodu” lub płyta wiórowa otworowa (opcja za dopłatą). Całość obłożona jest płytą HDF.

UWAGI

- Norma PN EN 14351-2:2018-12. – skrzydło.
- Krajowa Ocena Techniczna ITB-KOT-2020/1281 wyd.1 – system przesuwny.
- System przygotowany do ścianek kartonowo-gipsowych o grubości 100 mm lub 125 mm.
- Wymiary patrz str. 244 TABELA 6.

DOPŁATY

- wypełnienie płytą wiórową otworową 118 | 145,14
- zamek hakowy z pochwytami 321 | 394,83
- pochwyt okrągły lub kwadratowy 97 | 119,31
- okl. CPL 0,2 – GRUPA II 54 | 66,42
- pokrycie okleiną Nat. Dąb Satin Biały, Nat. Select Czarną 268 | 329,64
- pokrycie okleiną Nat. Jesion, Dąb 1, Dąb Matowy 50 | 61,50
- pokrycie okleiną Nat. Orzech 180 | 221,40
- pokrycie okleiną Nat. matową: Dąb, Dąb Bianco, Orzech Taupe 100 | 123,00

od 1482 | **1 822,86**
cena kompletu netto | brutto (PLN)

System przesuwny BLACK



System przesuwny BLACK Rea



Typ REA



Typ LUNA



przewodnik montowany do ściany



pochwył Black 1



model 1

model 2

model 3

model 4

model 5

KOLORYSTYKA

Lakier UV Premium



Biały

Lakier UV Premium PLUS



Biały

CENNIK NETTO | BRUTTO PLN (zwróć uwagę na DOPŁATY)

System BLACK	Lakier UV Premium	Lakier UV Premium Plus
Skrzydło	925 1 137,75	1070 1 316,10
System przesuwny	557 685,11	

INFORMACJE TECHNICZNE

KONSTRUKCJA SKRZYDŁA

Wypełnienie stanowi „plaster miodu” lub płyta wiórowa otworowa (opcja za dopłatą). Całość obłożona jest płytą HDF.

AKCESORIA W CENIE ZESTAWU

- Prowadnica 2000 mm

UWAGI

- Norma PN EN 14351-2:2018-12.
- Zestaw jest uniwersalny co do kierunku i wysunięcia skrzydła.
- System przeznaczony do montażu w otworze mniejszym o rozmiar względem typowego. Szczegóły patrz str. 244 TABELA 6.
- Brak możliwości wykonania z zamkiem hakowym.
- W przypadku systemu dwuskrzydłowego należy zamówić dwa systemy, dwa skrzydła i klamrę łączącą.
- Przy zastosowaniu tulejek dystansowych możliwość odsunięcia skrzydła od ściany o 10 mm. Możliwość współpracy systemu BLACK ze skrzydłami suwanymi z pozostałych kolekcji PORTA:
- System BLACK typ LUNA do zamówienia z każdym skrzydłem suwanym.
- System BLACK typ REA do zastosowania wyłącznie ze skrzydłami ramiakowymi i płytowymi z wypełnieniem płyta wiórowa otworowa.

DOPŁATY

- wypełnienie płytą wiórową otworową 118 | 145,14
- pochwyt BLACK 1 jednostronny 42 | 51,66
- pochwyt podłużny do drzwi przesuwnych 83 | 102,09
- klamra łącząca do rozwiązań dwuskrzydłowych 22 | 27,06
- komplet dwóch domykaczy 161 | 198,03
- komplet pięciu tulejek dystansowych 86 | 105,78
- prowadnik skrzydła montowany do ściany 35 | 43,05

SLIDE

od 1602 | **1 970,46**
cena kompletu netto | brutto (PLN)



System przesuwany SLIDE

EFEKT

od 2070 | **2 546,10**
cena kompletu netto | brutto (PLN)



System przesuwany EFEKT

KOLORYSTYKA System SLIDE

Okleina Portaperfect 3D



Gladstone / Halifax

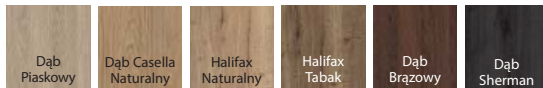

KOLORYSTYKA System EFEKT

Okleina Portaperfect 3D



Gladstone / Halifax

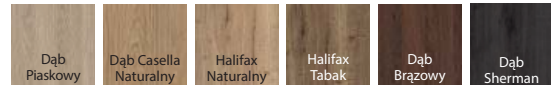

Lakier Premium



Okleina Lakierowana Matt



CENNIK NETTO | BRUTTO PLN (zwróć uwagę na DOPŁATY)

System SLIDE	Portaperfect 3D	Gladstone/ Halifax
Skrzydło	739 908,97	1129 1 388,67
System przesuwany	863 1 061,49	

System EFEKT	Lakier Premium	Portaperfect 3D, Okleina Lakierowana Matt	Gladstone/ Halifax
Skrzydło	1039 1 277,97	830 1 020,90	1204 1 480,92
System przesuwany	1240 1 525,20		

INFORMACJE TECHNICZNE

System SLIDE

KONSTRUKCJA SKRZYDŁA

Wypełnienie stanowi płyta wiórowa otworowa. Całość obłożona jest płytą HDF.

AKCESORIA W CENIE ZESTAWU

- Prowadnica 2000 mm
- Komplet dwóch domykaczy

UWAGI

- Norma PN EN 14351-2:2018-12.
- System przeznaczony do montażu w otworze mniejszym o rozmiar względem typowego. Szczegóły patrz str. 244 TABELA 6.
- Brak możliwości wykonania z zamkiem hakowym.

DOPŁATY

- pochwyty podłużny do drzwi przesuwanych 83 | 102,09

System EFEKT

KONSTRUKCJA SKRZYDŁA

Wypełnienie stanowi płyta wiórowa otworowa. Całość obłożona jest płytą HDF.

AKCESORIA W CENIE

- Prowadnice

UWAGI

- Norma PN EN 14351-2:2018-12.
- Brak możliwości wykonania z zamkiem hakowym.
- Nośność systemu: 80 kg.
- Szczelina pomiędzy skrzydłem a ścianą: 10 mm. Zwiększenie tego wymiaru jest możliwe na etapie montażu, poprzez zastosowania podkładki dystansującej pod górny wózek (podkładka nie jest elementem zestawu) lub poprzez zamówienie skrzydła dopasowanego pod żądaną wielkość szczeliny (realizacja Dział Kontraktów).
- System przeznaczony do montażu w otworze mniejszym o trzy rozmiary względem typowego, np. dla otworu „60”-> do kompletu skrzydło „90”.
- Wymiary patrz str. 244 TABELA 6.

DOPŁATY

- rozmiar „100”i „110” 54 | 66,42
- pochwyty podłużny do drzwi przesuwanych 83 | 102,09

DRZWI WEJŚCIOWE I TECHNICZNE

09, 10

→ Zestawienie **dostępnych modeli**

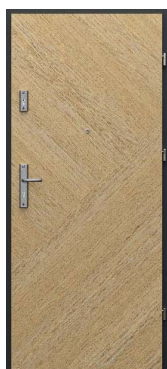

PŁASKIE – mieszany układ okleiny naturalnej*



PŁASKIE – pionowy układ okleiny naturalnej, syntetycznej i Gladstone/Halifax



PŁASKIE – poziomy układ okleiny naturalnej i Gladstone/Halifax



intarsje 1



intarsje 3



intarsje 4



intarsje 6



intarsje 7



intarsje 8



intarsje 9

PREZENTOWANE MODELE SĄ DOSTĘPNE W KOLEKCJACH:



DRZWI TECHNICZNYCH

Akustyczne 27 dB, 32 dB, INNOVO 37 dB, PORTA SILENCE 37 dB, EI 30, INNOVO 42 dB, Akustyczne 42 dB, Przeciwpożarowe EI 30, EI 60



DRZWI WEWNĘTRZNYCH WEJŚCIOWYCH

(zwróć uwagę na oznaczenie RC* przy kolekcjach) AGAT, OPAL, EXTREME RC 2, EXTREME RC 3, EXTREME RC 4, GRANIT kl. C



Klasa Odporności (RC 2) – poziom odporności na próby włamania, z użyciem prostych narzędzi, np. śrubokręt, klin, obcęgi, młotek.

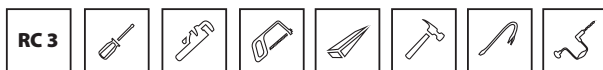

Klasa Odporności (RC 3) – poziom odporności na próby włamania, z użyciem takich narzędzi jak, np. stalowy łom, wbijaki, mechaniczna wiertarka.

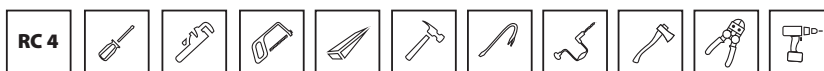

Klasa Odporności (RC 4) – poziom odporności na próby włamania, z użyciem takich narzędzi jak, np. siekiera, nożyce do cięcia drutu i wiertarka.

* **Klasa Odporności (RC – Resistance Class)** – poziom odporności na próby włamania, który zapewnia wyrób.

UWAGA! Modele z intarsjami:

- okleiny syntetyczne – usłojenie pionowe,
- pokrycie Gladstone/Halifax - dostępne modele 3, 6, 9 – usłojenie zgodnie z kierunkiem intarsji,
- okleiny naturalne – usłojenie zgodnie z kierunkiem intarsji.

* model dostępny tylko w okleinach: Naturalnej Select, Naturalnej Dąb, Jesion, Orzech



WSKAZÓWKI!

Kupuj WYGÓDNIĘ w komplecie
drzwi + klamka





OPAL, Płaskie, Grafity Matt z ościeżnicą stalową i PORTA LINE, model L1

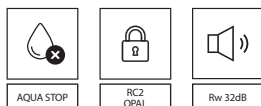

AQUA STOP

RC2
OPAL

Rw 32dB

wszystkie dostępne modele patrz str. 138

W cenie kompletu drzwi

- skrzydło
- ościeżnica
- próg stalowy



zamek bolcowy 3 ryglowy – AGAT



bolce antywyważeniowe – AGAT, OPAL

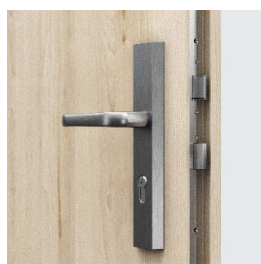

zamek listwowy czteropunktowy – OPAL

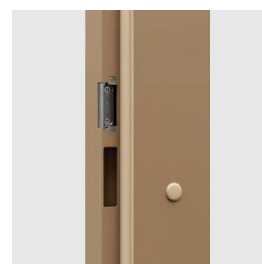
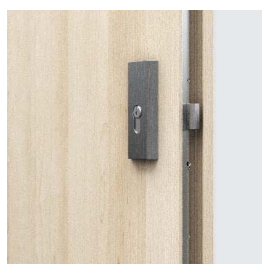

regulowany zaczep zamka w ościeżnicy stalowej (opcja do wyboru)

DRZWI AGAT

Drzwi wzmocnione AGAT wyposażone są w jeden lub dwa zamki bolcowe oraz posiadają klasę izolacyjności akustycznej $Rw=32$ dB (32 ± 36 dB).

DRZWI OPAL

Drzwi antywłamaniowe OPAL posiadają klasę izolacyjności akustycznej $Rw=32$ dB (32 ± 36 dB) oraz odporność na włamanie klasy RC 2 wg PN EN 1627:2012 – pod warunkiem skompletowania skrzydła z dedykowaną ościeżnicą stalową PORTA, progmem ze stali nierdzewnej oraz szyldem z kławką co najmniej 2 klasy odporności na włamanie i wkładki patentowej co najmniej 4 klasy antywłamaniowej.

CENNIK NETTO | BRUTTO PLN (zwróć uwagę na DOPLATY)

MODELE	Portasynchro 3D	CPL HQ 0,2 gr. I, Portaperfect 3D, Portalamino, Okleina Lakierowana Matt	CPL HQ 0,7 gr. I, Gladstone/Halifax (ukł. poziomy)	Okleiny Naturalne
AGAT z ośc. stalową	1615 1 986,45	1715 2 109,45	1845 2 269,35	2235 2 749,05
OPAL z ośc. stalową	2000 2 460,00	2100 2 583,00	2230 2 742,90	2620 3 222,60

POLECAMY!

DZIĘKI ZASTOSOWANIU KONSTRUKCJI WYKORZYSTUJĄCEJ WARSTWĘ BLACHY ALUMINIOWEJ, UZYSKALIŚMY WYJĄTKOWĄ ODPORNÓŚĆ NA NIEKORZYSTNE DZIAŁANIE SPECYFICZNYCH WARUNKÓW EKSPLOATACJI, CHARAKTERYSTYCZNYCH DLA KLATKI SCHODOWEJ, RÓŻNICY TEMPERATURY I WILGOTNOŚCI POWIETRZA.



KOLORYSTYKA

Okleina Portasynchro 3D

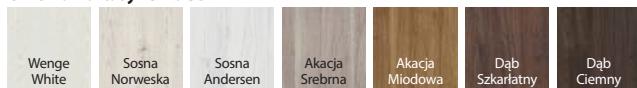

Okleina Portaperfect 3D

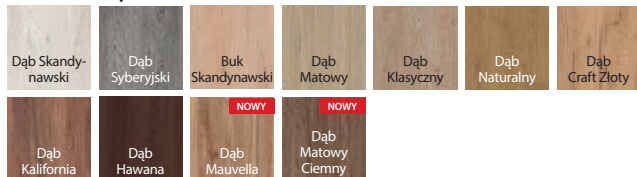

Gladstone / Halifax

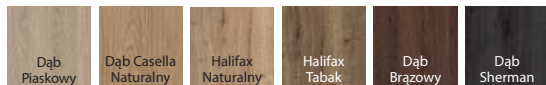

Okleina Naturalna Dąb Satin

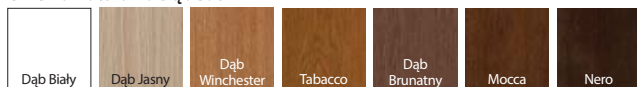

Portalamino

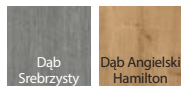

Okleina Lakierowana Matt

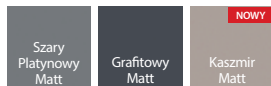

UWAGA! Okleiny naturalne (z wyj. Okl. Nat. Jesion i Orzech) możliwe do wykonania w pionowym lub poziomym układzie usłojenia (dotyczy skrzydła).

Laminat CPL HQ 0,2



Laminat CPL 0,7

Okleina Naturalna Select

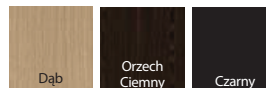

Okleina Naturalna



INFORMACJE TECHNICZNE

KONSTRUKCJA SKRZYDŁA

Rama skrzydła jest wykonana z klejonej drewna iglastego. Skrzydło posiada dodatkowe wzmocnienie wewnętrznym ramakiem. Poszycie skrzydła stanowi warstwa aluminium i płyta drewnopochodna. Dostępne skrzydła uzupełnione aluminiowymi intarsjami w kolorze srebrnym. Okleiny naturalne wykończone lakierem półmatowym. W wykonaniu CPL HQ oraz Gladstone/Halifax boki skrzydła pokryte są taśmą ABS.

AKCESORIA W CENIE DRZWI AGAT

- Jeden lub dwa zamki bolcowe pod wkładkę patentową
- Trzy zawiasy czopowe
- Trzy bolce antywyważeniowe
- Ościeżnica wyposażona w próg ze stali nierdzewnej standardowej (90 mm)

AKCESORIA W CENIE DRZWI OPAL

- Zamek listwowy czteropunktowy dostosowany pod dwie wkładki patentowe
- Trzy zawiasy czopowe
- Trzy bolce antywyważeniowe
- Ościeżnica stalowa wyposażona w próg ze stali nierdzewnej (90 mm)

OŚCIEŻNICE

- Ościeżnica stalowa kątowna, o szerokości profilu 105 mm. Wykonana z blachy stalowej, dwustronnie ocynkowanej, o grubości 1,2 mm (AGAT) lub 1,5 mm (OPAL).
- Wyposażona w trzy zawiasy czopowe standard, uszczelkę gumową obwiedniową, a OPAL dodatkowo w sześć dybli montażowych.
- Ościeżnica PROJEKT BIS, PROJEKT Premium.

UWAGI

- Krajowa Ocena Techniczna ITB-KOT-2017/0096 wydanie 2.
- Przygotowanie do skrótu (maksymalnie o 60 mm).
- Klasa izolacyjności akustycznej $R_w=32$ dB (zakres 32÷36 dB).

- W przypadku wyboru drzwi AGAT lub OPAL z ościeżnicą stalową, próg stanowi element składowy ościeżnicy.
- **Dolna krawędź skrzydła w wykonaniu syntetycznym zabezpieczona przed wilgocią w technologii TechnoPORTA AQUA STOP.**

DOPLATY

- rozmiar „100”	54 66,42
- wkładki patentowe	137 168,51
- wizjer	20 24,60
- wyposażenie ośc. AGAT w 6 dybli montażowych	39 47,97
- regulowany zaczep zamka w ośc. stalowej	27 33,21
- intarsje w okl. Nat. (na 1 str., na dwie str. cena x 2)	41 50,43
- intarsje w okl. Synt. (na 1 str., na dwie str. cena x 2)	39 47,97
- ościeżnica: farba poliesterowa – GRUPA II	22 27,06
- ościeżnica: farba poliesterowa – GRUPA III	54 66,42
- skrzydło: kolory Gladstone/Halifax w ukł. pionowym	140 172,20
- skrzydło: okl. CPL 0,2 mm i 0,7 mm – GRUPA II	54 66,42
- skrzydło: model z mieszanym ukł. okl. Nat. Dąb, Jesion, Orzech	321 394,83
- skrzydło: model z mieszanym ukł. okl. Nat. Select	321 394,83
- skrzydło: okl. Nat. Dąb Satin Biały	321 394,83
- skrzydło: okl. Nat. Dąb Satin (pozostałe kolory)	81 99,63
- skrzydło: okl. Nat. Orzech	140 172,20
- skrzydło: okl. Nat. Select Czarna	321 394,83
- profil ośc. stalowej do Nakładki PROJEKT BIS	59 72,57
- profil ośc. stalowej do Nakładki PROJEKT Premium	95 116,85
- profil ośc. stalowej od 106 do 150 mm	59 72,57
- profil ośc. stalowej od 151 do 270 mm	118 145,14
- profil ośc. stalowej od 271 do 390 mm	178 218,94
- wzmocnienie pod samozamykacz w ośc. stalowej	42 51,66
- klamka	(str. 226)

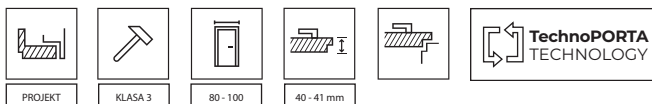



EXTREME RC 2 Płaskie, Dąb Milano 1, z ościeżnicą stalową



AQUA STOP



RC2

Rw 37dB
D.35

EI,30



KLASA 4

S_a, S₂₀₀

wszystkie dostępne modele patrz str. 138

W cenie kompletu drzwi

- skrzydło
- ościeżnica
- próg stalowy

Drzwi EXTREME RC 2

Drzwi EXTREME RC 2 wyposażone są w dwa zamki bolcowe (3 ryglowe), oraz bolce antywyważeniowe.

występują w dwóch typach:

Typ I

- klasa RC 2 wg PN EN 1627:2012
- klasa izolacyjności akustycznej Rw=37 dB (37÷41 dB)*

Typ II

- cechy drzwi typu I
- odporność ogniowa EI 30
- dymoszczelność

*Szczegółowe wyniki badań dostępne u producenta

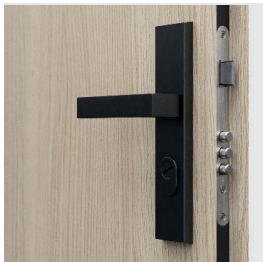

zamek dolny – bolcowy 3 ryglowy



zamek górny – bolcowy 3 ryglowy



bolce antywyważeniowe

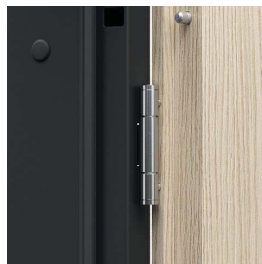

trzy zawiasy trójelementowe



próg ze stali nierdzewnej (120 mm)

POLECAMY!

DZIĘKI ZASTOSOWANIU KONSTRUKCJI WYKORZYSTUJĄCEJ WARSTWĘ BLACHY ALUMINIOWEJ, UZYSKALIŚMY WYJĄTKOWĄ ODPORNOŚĆ DRZWI EXTREME RC 2 NA NIEKORZYSTNE DZIAŁANIE SPECYFICZNYCH WARUNKÓW EKSPLOATACJI, CHARAKTERYSTYCZNYCH DLA KLATKI SCHODOWEJ, RÓŻNICY TEMPERATURY I WILGOTNOŚCI POWIETRZA.

**CENNIK NETTO | BRUTTO PLN (zwróć uwagę na DOPLĄTY)**

EXTREME RC 2	CPL HQ 0,2 gr. I	CPL HQ 0,7 gr. I	Gladstone/Halifax (ukł. poziomy)	Okleiny Naturalne
TYP I	2184 2 686,32	2314 2 846,22	2314 2 846,22	2684 3 301,32
TYP II	2378 2 924,94	2508 3 084,84	2508 3 084,84	2878 3 539,94

od 2184 | **2 686,32**
cena drzwi netto | **brutto (PLN)**

EXTREME RC 2

drzwi antywłamaniowe klasa RC 2, 37 dB, EI 30

KOLORYSTYKA

Laminat CPL HQ 0,2

Laminat CPL 0,7

Okleina Naturalna Select

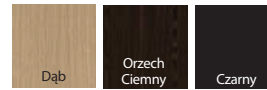
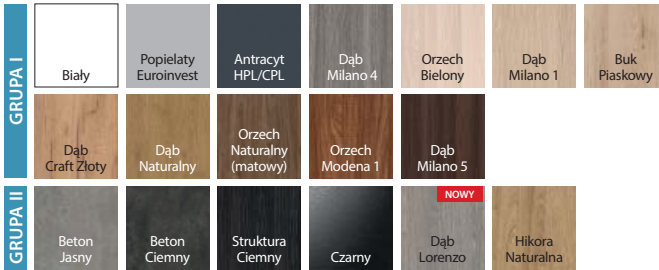

Okleina Naturalna



Gladstone / Halifax



Okleina Naturalna Dąb Satin

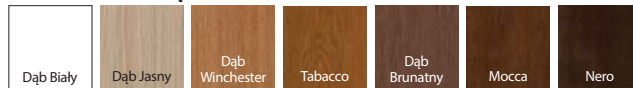

UWAGA! Okleiny naturalne (z wyj. Okl. Nat. Jesion i Orzech) możliwe do wykonania w pionowym lub poziomym układzie usłojenia (dotyczy skrzydła).

INFORMACJE TECHNICZNE

KONSTRUKCJA SKRZYDŁA

Wypełnienie skrzydła stanowi specjalna 5 warstwowa konstrukcja w ramie z klejonej drewna iglastego. Całość obłożona płytą HDF. Dostępne w wersji przylgowej. W wykonaniu CPL HQ oraz Gladstone/Halifax boki skrzydła pokryte są taśmą ABS.

AKCESORIA W CENIE DRZWI

- Dwa zamki bolcowe (rozstaw 72 mm)
- Trzy zawiasy trójelementowe w kolorze srebrnym
- Cztery bolce antywyważeniowe
- Ościeżnica
- Próg ze stali nierdzewnej standardowej (120 mm)
- Dodatkowo, Typ II – uszczelka pęczniująca pod wpływem wysokiej temperatury na obrzeżach skrzydła (z wyjątkiem dolnej krawędzi)

OŚCIEŻNICE

- Ościeżnica stalowa kątowna, o szerokości profilu 100 mm. Wykonana z blachy stalowej, dwustronnie ocynkowanej, o grubości 1,5 mm.
- Wyposażona w trzy zawiasy trójelementowe, uszczelkę samogasnącą, osiem dybli montażowych.
- Ościeżnica PROJEKT BIS, PROJEKT Premium.

UWAGI

- Krajowa Ocena Techniczna ITB-KOT-2017/0007 wydanie 2 i Krajowy Certyfikat Stałości Właściwości Użytkowych Nr 020-UWB-2978/W.
- Klasa izolacyjności akustycznej $R_w=37$ dB (zakres 37÷41dB).
- W celu spełnienia warunków prawa budowlanego do drzwi o izolacyjności ogniowej i/lub dymoszczelności należy stosować samozamykacz.
- Skrzydło i ościeżnica przystosowane do montażu samozamykacza.
- W przypadku zastosowania innych okuć niż proponowane przez PORTA należy kierować się wytycznymi w karcie gwarancyjnej.
- Drzwi ogniowe - intarsje dostępne tylko w opcji na dwie strony.
- **Dolna krawędź skrzydła w wykonaniu syntetycznym zabezpieczona przed wilgocią w technologii TechnoPORTA AQUA STOP.**

DOPLATY

- rozmiar „100” 54 | 66,42
- wizjer 20 | 24,60
- wizjer panoramiczny (okl. syntetyczne) 100 | 123,00
- wizjer panoramiczny czarny (okl. syntetyczne) 125 | 153,75
- intarsje w okl. Nat. (2 strony) 82 | 100,86
- intarsje w okl. Synt. (na 1 str., na dwie str. cena x 2) 39 | 47,97
- ościeżnica: farba poliestrowa – GRUPA II 22 | 27,06
- ościeżnica: farba poliestrowa – GRUPA III 54 | 66,42
- skrzydło: kolory Gladstone/Halifax w ukł. pionowym 140 | 172,20
- skrzydło: okl. CPL 0,2 mm i 0,7 mm – GRUPA II 54 | 66,42
- skrzydło: model z mieszanym ukł. okl. Nat. Dąb, Jesion, Orzech 321 | 394,83
- skrzydło: model z mieszanym ukł. okl. Nat. Select 321 | 394,83
- skrzydło: okl. Nat. Dąb Satin Biały 321 | 394,83
- skrzydło: okl. Nat. Dąb Satin (pozostałe kolory) 81 | 99,63
- skrzydło: okl. Nat. Orzech 140 | 172,20
- skrzydło: okl. Nat. Select Czarna 321 | 394,83
- profil ośc. stalowej do Nakładki PROJEKT BIS 59 | 72,57
- profil ośc. stalowej do Nakładki PROJEKT Premium 95 | 116,85
- profil ośc. stalowej od 106 do 150 mm 88 | 108,24
- profil ośc. stalowej od 151 do 270 mm 178 | 218,94
- profil ośc. stalowej od 271 do 390 mm 266 | 327,18
- domykacz sprężynowy 289 | 355,47
- domykacz sprężynowy czarny 320 | 393,60
- wkładki czarne 193 | 237,39
- zmiana koloru zawiasów na czarne 50 | 61,50
- klamka z szyldem (rozstaw 72 mm) (str. 226)

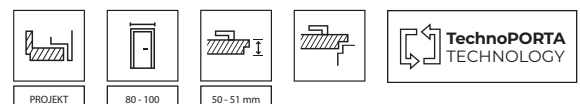



DRZWI Steel SECURE, A.0 z wizjerem, Czarny Struktura

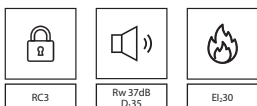

RC3

Rw 37dB
D,35

EI,30



zamek listwowy dostosowany pod dwie wkładki patentowe



hak

W cenie kompletu drzwi

- skrzydło
- ościeżnica
- próg stalowy
- klamka
- wkładka patentowa

Opcja za dopłatą

- dodatkowy górny zamek

DRZWI Steel SECURE

Drzwi wyposażone w zamek listwowy oraz wkładki kl. C posiadają:

- klasę RC 3 wg PN EN 1627:2012
- klasę izolacyjności akustycznej Rw=37 dB (37÷41 dB)
- odporność ogniową EI 30



wzmocniony zawias trójelementowy



bolec antywyważeniowy



domykacz sprężynowy



domykacz sprężynowy

UWAGA: dzięki dedykowanym dyblom montażowym, ościeżnica nie posiada dodatkowych otworów i zaślepek

CENNIK NETTO | BRUTTO PLN (zwróć uwagę na DOPŁATY)

	Farba Poliestrowa Premium gr. I	Blacha Stalowa Laminowana PVC
Steel SECURE	2975 3 659,25	3125 3 843,75

od 2975 | **3 659,25**
cena drzwi netto | **brutto (PLN)**

Steel SECURE

Drzwi antywłamaniowe klasa RC 3, EI 30, 37 dB

KOLORYSTYKA

Farba Poliestrowa Premium ◆◆◆◆◆



Blacha Stalowa Laminowana PVC ◆◆◆◆◆

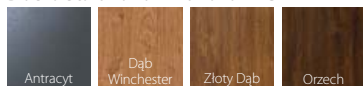

SYSTEM ZABEZPIECZENIA POWIERZCHNI STALOWYCH



INFORMACJE TECHNICZNE

KONSTRUKCJA SKRZYDŁA

Konstrukcja oparta jest na dwuwarstwowych ramiakach drewnianych, które znajdują się na całym obwodzie skrzydła. Wypełnienie skrzydła jest wielowarstwowe, bazujące na wełnie mineralnej. Na opłaszczowanie skrzydła wykorzystana jest blacha stalowa 0,6 mm ocynkowana, wykończona farbą poliestrową lub folią PVC.

AKCESORIA W CENIE DRZWI

- Trzy zawiasy trójelementowe
- Zamek listwowy
- Cztery bolce antywyważeniowe
- Dedykowana klamka
- Wkładka patentowa kl. C
- Próg ze stali nierdzewnej
- Wzmocnienie pod samozamykacz w skrzydle i ościeżnicy

OŚCIEŻNICE

Ościeżnica stalowa kątowna, o szerokości profilu 100. Wykonana z blachy stalowej, dwustronnie ocynkowanej o grubości 1,5 mm. Ościeżnice malowane proszkowo farbą Poliestrową Premium.

UWAGI

- Norma PN-EN 14351-2:2018-12; Norma PN-EN 16034:2014-11.
- Krajowy Certyfikat Stałości Właściwości Użytkowych Nr 020-UWB-2919/W

DOPLĄTY

- rozmiar „100”	161 198,03
- górna wkładka patentowa	55 67,65
- górny dodatkowy zamek	95 116,85
- górny sztyld	62 76,26
- wizjer	20 24,60
- farba poliestrowa – grupa II	54 66,42
- domykacz sprężynowy	289 355,47

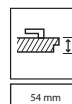
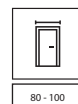



EXTREME RC 3, Hikora Naturalna, z ościeżnicą wzmocnioną PS (niestandardowe wykonanie PORTA KONTRAKT)

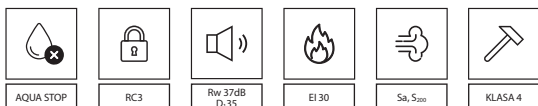

wszystkie dostępne modele patrz str. 138



2 haki antywyważeniowe



Zamek wielopunktowy hakowo-zasuwkowy



Domykacz sprężynowy z ościeżnicą stalową (dostępny srebrny i czarny)

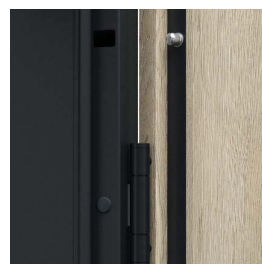

4 bolce antywyważeniowe

CENNIK NETTO | BRUTTO PLN (zwróć uwagę na DOPŁATY)

drzwi z ościeżnicą stalową

EXTREME RC 3	CPL HQ 0,2 gr. I	CPL HQ 0,7 gr. I	Gladstone/Halifax (ukł.poziomy)	Okleiny Naturalne
TYP I	2572 3 163,56	2702 3 323,46	2702 3 323,46	3072 3 778,56
TYP II	2766 3 402,18	2896 3 562,08	2896 3 562,08	3266 4 017,18

drzwi z ościeżnicą PORTA SYSTEM regulowaną wzmocnioną

EXTREME RC 3 Typ I	CPL HQ 0,2 gr. I	CPL HQ 0,7 gr. I	Gladstone/Halifax (ukł.poziomy)	Okleiny Naturalne
C-D	3482 4 282,86	3612 4 442,76	3672 4 516,56	4302 5 291,46
E-G	3552 4 368,96	3682 4 528,86	3742 4 602,66	4372 5 377,56
H-K	3622 4 455,06	3752 4 614,96	3812 4 688,76	4442 5 463,66

drzwi z ościeżnicą PORTA SYSTEM regulowaną wzmocnioną

EXTREME RC 3 Typ II	CPL HQ 0,2 gr. I	CPL HQ 0,7 gr. I	Gladstone/Halifax (ukł.poziomy)	Okleiny Naturalne
C-D	3676 4 521,48	3806 4 681,38	3866 4 755,18	4496 5 530,08
E-G	3746 4 607,58	3876 4 767,48	3936 4 841,28	4566 5 616,18
H-K	3816 4 693,68	3946 4 853,58	4006 4 927,38	4636 5 702,28

W cenie kompletu drzwi

- skrzydło
- ościeżnica
- próg stalowy
- klamka
- wkładka patentowa

Opcja za dopłatą

- dodatkowy górny zamek

DRZWI EXTREME

występują w dwóch typach:

Typ I

- klasa RC3 wg PN EN 1627-2012
- klasa izolacyjności akustycznej $R_w=37$ dB (37 ± 4 dB)*
- dymoszczelność

Typ II

- cechy drzwi typu I
- odporność ogniowa EI 30

* Szczegółowe wyniki badań dostępne u producenta.

od 2572 | **3 163,56**
cena drzwi netto | brutto (PLN)

EXTREME RC 3

drzwi antywłamaniowe klasa RC 3, EI 30, 37 dB

KOLORYSTYKA



Okleina Naturalna Select

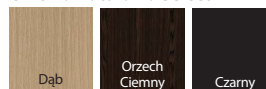

Okleina Naturalna

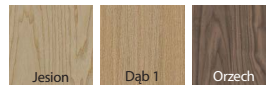

UWAGA! Okleiny naturalne (z wyj. Okł. Nat. Jesion i Orzech) możliwe do wykonania w pionowym lub poziomym układzie usłojenia (dotyczy skrzydła).

POLECAMY!

DZIĘKI ZASTOSOWANIU KONSTRUKCJI WYKORZYSTUJĄCEJ WARSTWĘ BLACHY ALUMINIOWEJ, UZYSKALIŚMY WYJĄTKOWĄ ODPORNOŚĆ DRZWI EXTREME RC 3 NA NIEKORZYSTNE DZIAŁANIE SPECYFICZNYCH WARUNKÓW EKSPLOATACJI, CHARAKTERYSTYCZNYCH DLA KLATKI SCHODOWEJ, RÓŻNICY TEMPERATURY I WILGOTNOŚCI POWIETRZA.



INFORMACJE TECHNICZNE

KONSTRUKCJA SKRZYDŁA

Wypełnienie skrzydła stanowi specjalna 5 warstwowa konstrukcja w ramie z klejonej drewna iglastego. Całość obłożona płytą HDF. Dostępne w wersji przylgowej. W wykonaniu CPL HQ oraz Gladstone/Halifax boki skrzydła pokryte są taśmą ABS.

AKCESORIA W CENIE SKRZYDŁA

- Zamek hakowy z mechanizmem dociskowym, dodatkowy górny zamek (patrz Doplaty)
- Wkładka antywłamaniowa
- Klamka z szyldem antywłamaniowym (rozstaw 92 mm)
- Trzy zawiasy trójelementowe (drzwi z ośc. stalową) lub dwa zawiasy obiektowe (drzwi z ośc. PS wzmocnioną) w kolorze srebrnym
- Cztery bolce antywyważeniowe
- Dodatkowo, Typ II – uszczelka pęczniająca pod wpływem wysokiej temperatury na obrzeżach skrzydła (z wyjątkiem dolnej krawędzi)
- Ościeżnica wyposażona w próg stalowy ze stali nierdzewnej oraz wzmocnienie pod samozamykacz

OŚCIEŻNICE

- Ościeżnica stalowa kątowna o szerokości profilu 100 mm. Wykonana z blachy stalowej, dwustronnie ocynkowanej, o grubości 1,5 mm. Wyposażona w uszczelkę samogasnącą, osiem dybli montażowych i próg stalowy ze stali nierdzewnej (120 mm).
- Ościeżnica PORTA System wzmocniona, o zakresie grubości muru od 120 do 300 mm wyposażona w próg stalowy ze stali nierdzewnej (100 mm). Listwa kątownika o szerokości 80 mm.
- Ościeżnica PROJEKT BIS, PROJEKT Premium.

UWAGI

- Krajowa Ocena Techniczna nr ITB-KOT 2017/0007 wydanie 2.
- Krajowy Certyfikat Stałości Właściwości Użytkowych nr 020-UWB-2978/W.
- W celu spełnienia warunków prawa budowlanego do drzwi o izolacyjności ogniowej i/lub dymoszczelności należy stosować samozamykacz.
- Skrzydło i ościeżnica przystosowane do montażu samozamykacza.
- W przypadku zastosowania innych okuć niż proponowane przez PORTA należy kierować się wytycznymi w karcie gwarancyjnej.
- Drzwi ogniowe - intarsje dostępne tylko w opcji na dwie strony.
- **Dolna krawędź skrzydła w wykonaniu syntetycznym zabezpieczona przed wilgocią w technologii TechnoPORTA AQUA STOP.**

DOPLATY

- rozmiar „100” 54 | 66,42
- górna wkładka patentowa 64 | 78,72
- górny dodatkowy zamek 88 | 108,24
- górny szyld 80 | 98,40
- wizjer 20 | 24,60
- wizjer panoramiczny (okł. syntetyczne) 100 | 123,00
- wizjer panoramiczny czarny (okł. syntetyczne) 125 | 153,75
- intarsje w okł. Nat. (2 strony) 82 | 100,86
- intarsje w okł. Synt. (na 1 str., na dwie str. cena x 2) 39 | 47,97
- ościeżnica: farba poliesterowa – GRUPA II 22 | 27,06
- ościeżnica: farba poliesterowa – GRUPA III 54 | 66,42
- ościeżnica: okł. CPL 0,2 mm – GRUPA II 54 | 66,42
- ościeżnica: okł. Nat. Czarna 161 | 198,03
- ościeżnica: okł. Nat. Dąb Satin (pozostałe kolory) 81 | 99,63
- ościeżnica: okł. Nat. Dąb Satin Biały 161 | 198,03
- ościeżnica: okł. Nat. Orzech 86 | 105,78
- skrzydło: kolory Gladstone/Halifax w ukł. pionowym 140 | 172,20
- skrzydło: okł. CPL 0,2 mm i 0,7 mm – GRUPA II 54 | 66,42
- skrzydło: model z mieszanym ukł. okł. Nat. Dąb, Jesion, Orzech 321 | 394,83
- skrzydło: model z mieszanym ukł. okł. Nat. Select 321 | 394,83
- skrzydło: okł. Nat. Dąb Satin Biały 321 | 394,83
- skrzydło: okł. Nat. Dąb Satin (pozostałe kolory) 81 | 99,63
- skrzydło: okł. Nat. Orzech 140 | 172,20
- skrzydło: okł. Nat. Select Czarna 321 | 394,83
- profil ośc. stalowej do Nakładki PROJEKT BIS 59 | 72,57
- profil ośc. stalowej do Nakładki PROJEKT Premium 95 | 116,85
- profil ośc. stalowej od 101 do 150 mm 88 | 108,24
- profil ośc. stalowej od 151 do 270 mm 178 | 218,94
- profil ośc. stalowej od 271 do 390 mm 266 | 327,18
- domykacz sprężynowy 289 | 355,47
- domykacz sprężynowy czarny 320 | 393,60
- wkładki czarne 195 | 239,85
- wkładka czarna (pojedynczy patent) 105 | 129,15
- zmiana koloru zawiasów na czarne 50 | 61,50
- klamka z szyldem (rozstaw 92 mm) (str. 226)

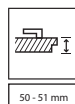
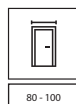
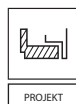



EXTREME RC 4, Antracyt (niestandardowe wykonanie PORTA KONTRAKT)

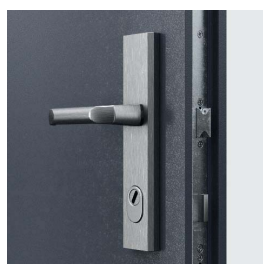
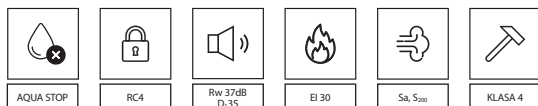

dedykowana klamka i zamek listwowy

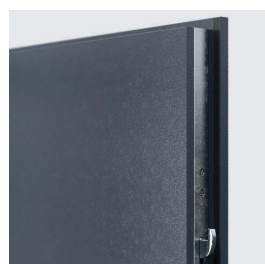

haki antywyważeniowe



wzmocnione zawiasy obiektowe



regulowane zaczepy haków zamka



próg ze stali nierdzewnej (120 mm)

W cenie kompletu drzwi

- skrzydło
- ościeżnica
- próg stalowy
- klamka
- wkładka patentowa

Opcja za dopłatą

- dodatkowy górny zamek

Drzwi EXTREME RC4

występują w dwóch typach:

Typ I

- klasa RC4 wg PN EN 1627-2012
- klasa izolacyjności akustycznej $R_w=37$ dB (37 ± 41 dB)*
- dymoszczelność

Typ II

- cechy drzwi typu I
- odporność ogniowa EI 30

* Szczegółowe wyniki badań dostępne u producenta.

CENNIK NETTO | BRUTTO PLN (zwróć uwagę na DOPLĄTY)

EXTREME RC 4	CPL HQ 0,2 gr. I	CPL HQ 0,7 gr. I	Gladstone/Halifax (ukł. poziomy)	Okleiny Naturalne
TYP I	3875 4 766,25	4005 4 926,15	4005 4 926,15	4355 5 356,65
TYP II	4069 5 004,87	4199 5 164,77	4199 5 164,77	4549 5 595,27

od 3875 | **4 766,25**
cena drzwi netto | brutto (PLN)

EXTREME RC 4

drzwi antywłamaniowe klasa RC 4, EI 30, 37 dB

KOLORYSTYKA

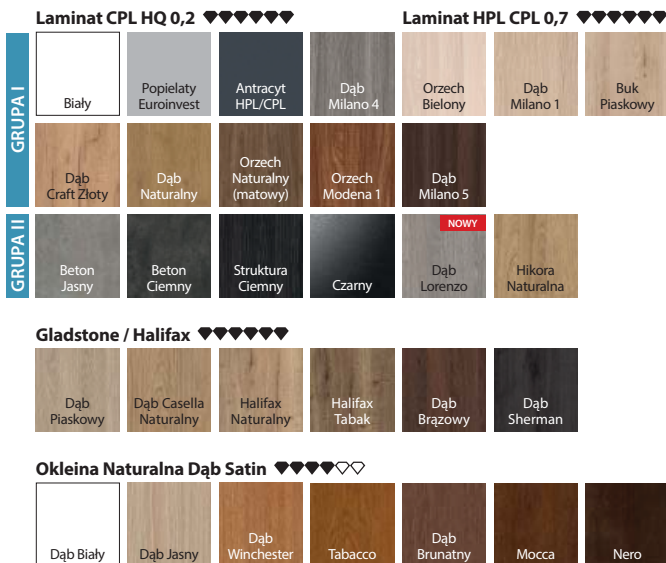

UWAGA! Okleiny naturalne (z wyj. Okl. Nat. Jesion i Orzech) możliwe do wykonania w pionowym lub poziomym układzie usłojenia (dotyczy skrzydła).

INFORMACJE TECHNICZNE

KONSTRUKCJA SKRZYDŁA

Rama wykonana z klejonej drewna iglastego i sklejki. Wypełnienie 5 warstwowe wzmocnione prętami stalowymi. Całość obłożona płytą HDF z blachą aluminiową.

AKCESORIA W CENIE DRZWI

- zamek listwowy, hakowy
- zawiasy obiektywne
- 5 szt. bolców antywyważeniowych
- wkładka patentowa
- dedykowana klamka
- dodatkowo typ II – uszczelka pęczniająca pod wpływem wysokiej temperatury w skrzydle drzwiowym

OŚCIEŻNICE

Ościeżnica stalowa kątowna wykonana z blachy stalowej obustronnie ocynkowanej grubości 1,5 mm wyposażona w uszczelkę samogasnącą, osiem dybli montażowych, regulowane zaczepy haków zamka oraz w próg ze stali nierdzewnej.

UWAGI

- Norma wyrobu PN EN 14351-2:2018-12 oraz PN EN 16034:2014-11.
- Krajowy Certyfikat Stałości Właściwości Użytkowych Nr 020-UWB-2950/W.
- W celu spełnienia warunków prawa budowlanego drzwi z odpornością ogniową i/lub dymoszczelnością należy wyposażyć w samozamykacz lub urządzenie domykające.
- Odporność na włamanie RC4 jest zapewniona dla drzwi otwieranych do wewnątrz.
- Skrzydło i ościeżnica przygotowane pod montaż samozamykacza.
- W celu zachowania deklarowanych parametrów należy stosować okucia wskazane przez PORTA. Należy stosować się do zapisów zawartych w karcie gwarancyjnej produktu.
- **Dolna krawędź skrzydła w wykonaniu syntetycznym zabezpieczona przed wilgocią w technologii TechnoPORTA AQUA STOP.**

DOPLĄTY

- rozmiar „100” 54 | 66,42
- górna wkładka patentowa 86 | 105,78
- górny dodatkowy zamek 95 | 116,85
- górny szylt 126 | 154,98
- wizjer 20 | 24,60
- wizjer panoramiczny (okl. syntetyczne) 100 | 123,00
- intarsje w okl. Nat. (na 1 str., na dwie str. cena x 2) 41 | 50,43
- intarsje w okl. Synt. (na 1 str., na dwie str. cena x 2) 39 | 47,97
- ościeżnica: farba poliesterowa – GRUPA II 22 | 27,06
- ościeżnica: farba poliesterowa – GRUPA III 54 | 66,42
- skrzydło: kolory Gladstone/Halifax w ukł. pionowym 140 | 172,20
- skrzydło: okl. CPL 0,2 mm i 0,7 mm – GRUPA II 54 | 66,42
- skrzydło: model z mieszanym ukł. okl. Nat. Dąb, Jesion, Orzech 321 | 394,83
- skrzydło: model z mieszanym ukł. okl. Nat. Select 321 | 394,83
- skrzydło: okl. Nat. Dąb Satin Biały 321 | 394,83
- skrzydło: okl. Nat. Dąb Satin (pozostałe kolory) 81 | 99,63
- skrzydło: okl. Nat. Orzech 140 | 172,20
- skrzydło: okl. Nat. Select Czarna 321 | 394,83
- profil ośc. stalowej do Nakładki PROJEKT BIS 59 | 72,57
- profil ośc. stalowej do Nakładki PROJEKT Premium 95 | 116,85
- profil ośc. stalowej od 101 do 150 mm 88 | 108,24
- profil ośc. stalowej od 151 do 270 mm 178 | 218,94
- profil ośc. stalowej od 271 do 390 mm 266 | 327,18
- domykacz sprężynowy 289 | 355,47

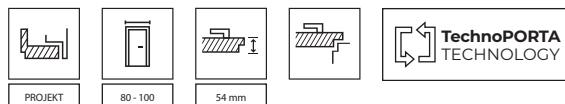



GRANIT klasa C, Orzech Naturalny, z ościeżnicą i nakładką PROJEKT BIS

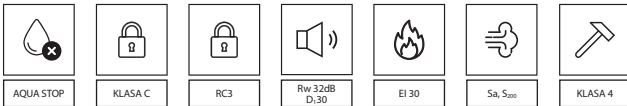

zamek listwowy wielobolcowy dostosowany pod dwie wkładki patentowe

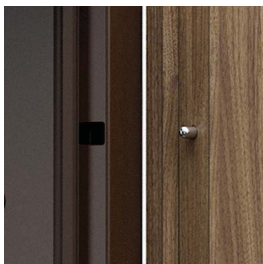
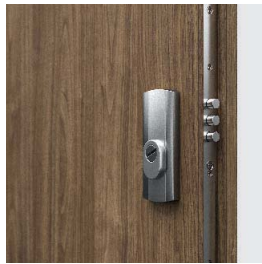

bolce antywyważeniowe

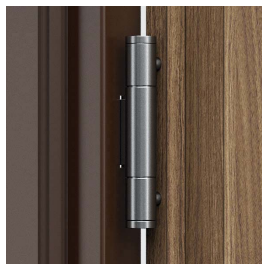

wzmocniony zawias trójelementowy

wszystkie dostępne modele patrz str. 138

W cenie kompletu drzwi

- skrzydło
- ościeżnica
- próg stalowy
- klamka z szyldem górnym
- dwie wkładki patentowe

DRZWI GRANIT kl. C

występują w dwóch typach:

Typ I

- odporność na włamanie klasy C
- klasa RC3 wg PN EN 1627-2012
- klasa izolacyjności akustycznej $R_w=32$ dB (32 ± 36 dB)*
- dymoszczelność

Typ II

- cechy drzwi typu I
- odporność ognia EI 30

* Szczegółowe wyniki badań dostępne u producenta.

POLECAMY!

DZIĘKI ZASTOSOWANIU KONSTRUKCJI WYKORZYSTUJĄCEJ WARSTWĘ BLACHY ALUMINIOWEJ, UZYSKALIŚMY WYJĄTKOWĄ ODPORNOŚĆ DRZWI GRANIT NA NIEKORZYSTNE DZIAŁANIE SPECYFICZNYCH WARUNKÓW EKSPLOATACJI, CHARAKTERYSTYCZNYCH DLA KLATKI SCHODOWEJ, RÓŻNICY TEMPERATURY I WILGOTNOŚCI POWIETRZA.

**CENNIK NETTO | BRUTTO PLN (zwróć uwagę na DOPŁATY)**

GRANIT klasa C	CPL HQ 0,2 gr. I	CPL HQ 0,7 gr. I	Kleiny Naturalne
TYP I	3125 3 843,75	3255 4 003,65	3625 4 458,75
TYP II	3475 4 274,25	3605 4 434,15	3975 4 889,25

od 3125 | **3 843,75**
cena drzwi netto | brutto (PLN)

GRANIT klasa C

drzwi antywłamaniowe klasa C, EI 30, 32 dB

KOLORYSTYKA



UWAGA! Okleiny naturalne (z wyj. Okł. Nat. Jesion i Orzech) możliwe do wykonania w pionowym lub poziomym układzie usłojenia (dotyczy skrzydła).

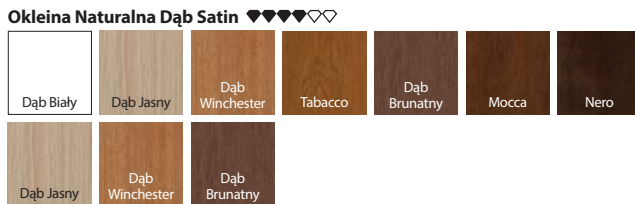

INFORMACJE TECHNICZNE

KONSTRUKCJA SKRZYDŁA

Rama skrzydła jest wykonana z klejonej drewna iglastego. Poszycie skrzydła stanowi specjalna płyta dwuwarstwowa wykonana z blachy aluminiowej i HDF-u. Dostępne skrzydła uzupełnione aluminiowymi intarsjami w kolorze srebrnym. Okleiny naturalne wykończone lakierem półmatowym.

AKCESORIA W CENIE DRZWI

- Zamek listwowy wielobolcowy klasy 4
- Dwie wkładki antywłamaniowe klasy C
- Klamka z szyldek antywłamaniowym
- Szyldek górny
- Trzy zawiasy trójelementowe w kolorze srebrnym
- Cztery bolce antywyważeniowe
- Przygotowanie do skrótu maksymalnie 60 mm (dotyczy GRANIT Typ I)
- Dodatkowo: typ II – uszczelka pęczniająca pod wpływem wysokiej temperatury na obrzeżach skrzydła
- Ościeżnica wyposażona w próg stalowy ze stali nierdzewnej w wersji poszerzonej (120 mm) oraz wzmocnienie pod samozamykacz

OŚCIEŻNICE

- Ościeżnica stalowa kątowna, o szerokości profilu 100 mm. Wykonana z blachy stalowej, dwustronnie ocynkowanej, o grubości 1,5 mm. Wyposażona w uszczelkę samogasnącą, osiem dybli montażowych i próg stalowy ze stali nierdzewnej w wersji poszerzonej (120 mm).
- Ościeżnica PROJEKT BIS
- Ościeżnica PROJEKT Premium.

UWAGI

- Krajowa Ocena Techniczna ITB-KOT-2017/0242 wydanie 2.
- Krajowy Certyfikat Stałości Właściwości Użytkowych 020-UWB-2618/W.
- W celu spełnienia warunków prawa budowlanego do drzwi o izolacyjności ogniowej i/ lub dymoszczelności należy stosować samozamykacz.

- Skrzydło i ościeżnica przystosowane do montażu samozamykacza.
- W przypadku zastosowania innych okuć niż proponowane przez firmę PORTA, należy kierować się wytycznymi zawartymi w karcie gwarancyjnej.
- **Dolna krawędź skrzydła w wykonaniu syntetycznym zabezpieczona przed wilgocią w technologii TechnoPORTA AQUA STOP.**

DOPŁATY

- rozmiar „100”	54 66,42
- wizjer	20 24,60
- wizjer panoramiczny	100 123,00
- regulowany zaczep zamka (Typ I)	27 33,21
- intarsje w okł. Nat. (na 1 str., na dwie str. cena x 2)	41 50,43
- intarsje w okł. Synt. (na 1 str., na dwie str. cena x 2)	39 47,97
- ościeżnica: farba poliesterowa – GRUPA II	22 27,06
- ościeżnica: farba poliesterowa – GRUPA III	54 66,42
- skrzydło: okł. CPL 0,2 mm i 0,7 mm – GRUPA II	54 66,42
- skrzydło: model z mieszanym ukl. okł. Nat. Dąb, Jesion, Orzech	321 394,83
- skrzydło: model z mieszanym ukl. okł. Nat. Select	321 394,83
- skrzydło: okł. Nat. Dąb Satin Biały	321 394,83
- skrzydło: okł. Nat. Dąb Satin (pozostałe kolory)	81 99,63
- skrzydło: okł. Nat. Orzech	140 172,20
- skrzydło: okł. Nat. Select Czarna	321 394,83
- profil ośc. stalowej do Nakładki PROJEKT BIS	59 72,57
- profil ośc. stalowej do Nakładki PROJEKT Premium	95 116,85
- profil ośc. stalowej od 101 do 150 mm	88 108,24
- profil ośc. stalowej od 151 do 270 mm	178 218,94
- profil ośc. stalowej od 271 do 390 mm	266 327,18
- klamka	(str. 226)

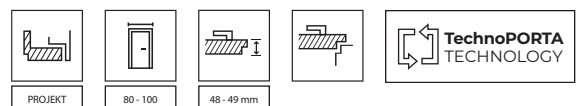



Akustyczne 32 dB, Białe

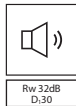
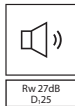

zamek pod wkładkę patentową

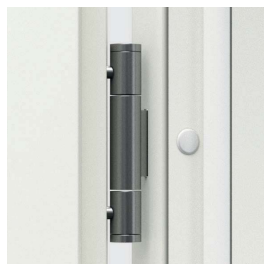

zawias trójelementowy

wszystkie dostępne modele patrz str. 138

W cenie

- skrzydło
- ościeżnica

DRZWI POSIADAJĄ KLASĘ IZOLACYJNOŚCI AKUSTYCZNEJ:

- Rw=27 dB (27÷31 dB)*
- Rw=32 dB (32÷36 dB)*

* Szczegółowe wyniki badań dostępne u producenta

■ CENNIK NETTO | BRUTTO PLN (zwróć uwagę na DOPŁATY)

27 dB

typ ościeżnicy	CPL HQ 0,2 gr. I	CPL HQ 0,7 gr. I	Gladstone/Halifax (ukł.poziomy)	Okleiny Naturalne
stalowa	1595 1 961,85	1725 2 121,75	1725 2 121,75	2105 2 589,15
regulowana zakres A	1585 1 949,55	1715 2 109,45	1750 2 152,50	2435 2 995,05

32 dB

typ ościeżnicy	CPL HQ 0,2 gr. I	CPL HQ 0,7 gr. I	Gladstone/Halifax (ukł.poziomy)	Okleiny Naturalne
stalowa kątowa	1790 2 201,70	1920 2 361,60	1920 2 361,60	2280 2 804,40
regulowana zakres A	1740 2 140,20	1870 2 300,10	1930 2 373,90	2620 3 222,60
regulowana zakres B, C	1815 2 232,45	1945 2 392,35	2005 2 466,15	2705 3 327,15
regulowana zakres D, E	1860 2 287,80	1990 2 447,70	2050 2 521,50	2750 3 382,50
regulowana zakres F	1875 2 306,25	2005 2 466,15	2065 2 539,95	2785 3 425,55
regulowana zakres G, H	1935 2 380,05	2065 2 539,95	2125 2 613,75	2845 3 499,35
regulowana zakres I, J, K	1990 2 447,70	2120 2 607,60	2180 2 681,40	2920 3 591,60

od 1585 | **1 949,55**
cena drzwi netto | **brutto (PLN)**

Akustyczne 27 dB, 32 dB

KOLORYSTYKA



UWAGA! Okleiny naturalne (z wyj. Okł. Nat. Jesion i Orzech) możliwe do wykonania w pionowym lub poziomym układzie usłojenia (dotyczy skrzydła).

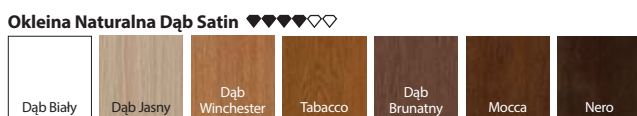
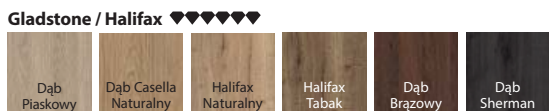

INFORMACJE TECHNICZNE

AKCESORIA

- Trzy zawiasy czopowe (ość. regulowana PORTA SYSTEM 27 dB), lub trójelementowe (regulowana PORTA SYSTEM 32 dB i ość. stalowa 27 dB, 32 dB)
- Zamek dostosowany pod wkładkę patentową
- Uszczelka progowa samoopadająca
- Uszczelka w ościeżnicy
- Ościeżnica
- W wykonaniu CPL HQ oraz Gladstone/Halifax boki skrzydła pokryte są taśmą ABS

OŚCIEŻNICE

- Ościeżnica PORTA SYSTEM regulowana (drzwi 27 dB). Prezentowana cena drzwi obejmuje ościeżnicę o zakresie szerokości „A”.
- Ościeżnica PORTA SYSTEM regulowana wzmocniona (drzwi 32 dB).
- Ościeżnica stalowa kątowa, o szerokości 100 mm.
- Ościeżnica PROJEKT BIS, PROJEKT Premium.

UWAGI

- Krajowa Ocena Techniczna ITB-KOT-2017/0096 wydanie 2 (Rw=27 dB).
- Krajowa Ocena Techniczna ITB-KOT-2017/0007 wydanie 2 (Rw=32 dB).
- Podane ceny drzwi 27 dB i 32 dB z ościeżnicą regulowaną dotyczą drzwi z ościeżnicą na największą szerokość muru.
- Klasa izolacyjności akustycznej Rw=27 dB (zakres 27÷31 dB) D₁=25 dB.
- Klasa izolacyjności akustycznej Rw=32 dB (zakres 32÷36 dB) D₁=30 dB.
- Skrzydło 32 dB przystosowane do montażu samozamykacza.
- Rozmiar „60” tylko dla skrzydeł płaskich.
- **Dolna krawędź skrzydła w wykonaniu syntetycznym zabezpieczona przed wilgocią w technologii TechnoPORTA AQUA STOP.**

DOPLATY

- rozmiar „100” 54 | 66,42
- dyble lub kotwy montażowe (ościeżnica stalowa) 39 | 47,97
- regulowany zaczep zamka w ość. stalowej 27 | 33,21
- zawiasy trójelementowe z ość. PORTA SYSTEM 27 dB 129 | 158,67
- intarsje w okł. Nat. (na 1 str., na dwie str. cena x 2) 41 | 50,43
- intarsje w okł. Synt. (na 1 str., na dwie str. cena x 2) 39 | 47,97
- ościeżnica: farba poliesterowa – GRUPA II 22 | 27,06
- ościeżnica: farba poliesterowa – GRUPA III 54 | 66,42
- ościeżnica: okł. CPL 0,2 mm – GRUPA II 54 | 66,42
- ościeżnica: okł. Nat. Czarna 161 | 198,03
- ościeżnica: okł. Nat. Dąb Satin (pozostałe kolory) 54 | 66,42
- ościeżnica: okł. Nat. Dąb Satin Biały 161 | 198,03
- ościeżnica: okł. Nat. Orzech 86 | 105,78
- skrzydło: kolory Gladstone/Halifax w ukł. pionowym 140 | 172,20
- skrzydło: okł. CPL 0,2 mm i 0,7 mm – GRUPA II 54 | 66,42
- skrzydło: model z mieszanym ukł. okł. Nat. Dąb, Jesion, Orzech 321 | 394,83
- skrzydło: model z mieszanym ukł. okł. Nat. Select 321 | 394,83
- skrzydło: okł. Nat. Dąb Satin (pozostałe kolory) 81 | 99,63
- skrzydło: okł. Nat. Dąb Satin Biały 321 | 394,83
- skrzydło: okł. Nat. Orzech 140 | 172,20
- skrzydło: okł. Nat. Select Czarna 321 | 394,83
- profil ość. stalowej do Nakładki PROJEKT BIS 59 | 72,57
- profil ość. stalowej do Nakładki PROJEKT Premium 95 | 116,85
- profil ość. stalowej od 101 do 150 mm 59 | 72,57
- profil ość. stalowej od 151 do 270 mm 118 | 145,14
- profil ość. stalowej od 271 do 390 mm 178 | 218,94
- profil ość. stalowej od 80 do 100 mm bez dopłaty
- wzmocnienie pod samozamykacz w ość. PORTA SYSTEM 42 | 51,66
- wzmocnienie pod samozamykacz - skrzydło 27 dB 28 | 34,44
- wzmocnienie pod samozamykacz w ość. stalowej 42 | 51,66
- klamka z szyldem (str. 225)

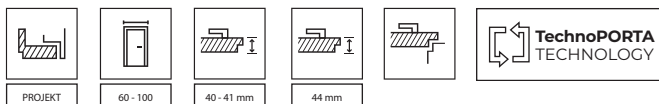



INNOVO 37 dB, Czarny



wszystkie dostępne modele patrz str. 138

W cenie kompletu drzwi

- skrzydło
- ościeżnica

DRZWI PORTA INNOVO 37 dB POSIADAJĄ KLASĘ IZOLACYJNOŚCI AKUSTYCZNEJ:

- Rw=37 dB (37÷41 dB)

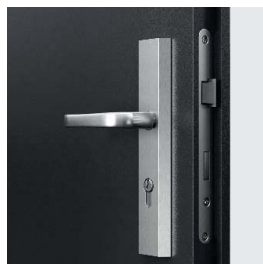

zamek pod wkładkę patentową



uszczelka progowa automatyczna



zawiasy trójelementowe

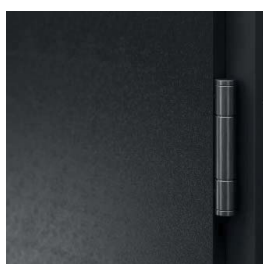

zawiasy trójelementowe

CENNIK NETTO | BRUTTO PLN (zwróć uwagę na DOPŁATY)

typ ościeżnicy	CPL HQ 0,2 gr. I	CPL HQ 0,7 gr. I	Gladstone/Halifax (ukł.poziomy)
stalowa	2130 2 619,90	2260 2 779,80	2260 2 779,80
regulowana zakres C	2320 2 853,60	2450 3 013,50	2510 3 087,30
regulowana zakres D-E	2405 2 958,15	2535 3 118,05	2595 3 191,85
regulowana zakres F-H	2430 2 988,90	2560 3 148,80	2620 3 222,60
regulowana zakres I-K	2505 3 081,15	2635 3 241,05	2695 3 314,85

od 2130 | **2 619,90**
cena drzwi netto | **brutto (PLN)**

INNOVO 37 dB

KOLORYSTYKA

Laminat CPL HQ 0,2 ◆◆◆◆◆◆

Laminat CPL 0,7 ◆◆◆◆◆◆

GRUPA I	Biały	Popielaty Euroinvest	Antracyt HPL/CPL	Dąb Milano 4	Orzech Bielony	Dąb Milano 1	Buk Piaskowy
	Dąb Craft Złoty	Dąb Naturalny	Orzech Naturalny (matowy)	Orzech Modena 1	Dąb Milano 5		
GRUPA II	Beton Jasny	Beton Ciemny	Struktura Ciemny	Czarny	Dąb Lorenzo NOWY	Hikora Naturalna	

Gladstone / Halifax ◆◆◆◆◆◆

Dąb Piaskowy	Dąb Casella Naturalny	Halifax Naturalny	Halifax Tabak	Dąb Brązowy	Dąb Sherman
--------------	-----------------------	-------------------	---------------	-------------	-------------

INFORMACJE TECHNICZNE

KONSTRUKCJA SKRZYDŁA

Wypełnienie skrzydła stanowi specjalna 3 warstwowa konstrukcja akustyczna INNOVO w ramie z klejonej drewna iglastego. Całość obłożona jest płytą HDF. Dostępne w wersji przylgowej. Boki skrzydła pokryte są taśmą ABS.

AKCESORIA

- Dwa lub trzy zawiasy trójelementowe
- Zamek o najwyższej 3 klasie kategorii użytkowania wg PN-EN 12209
- Uszczelka progowa, automatyczna

OŚCIEŻNICE

- Ościeżnica regulowana wzmocniona PORTA SYSTEM o zakresie grubości muru od 120 do 300 mm.
- Ościeżnica stalowa kątowna o szerokości profilu 100 mm. Wykonana z blachy stalowej obustronnie ocynkowanej, o grubości 1,5 mm

UWAGI

- Norma PN EN 14351-2:2018-12.
- W przypadku zastosowania innych okuć niż proponowane przez firmę PORTA, należy kierować się wytycznymi zawartymi w karcie gwarancyjnej.
- Dostępne wyłącznie w wersji płaskie, z intarsjami.
- Skrzydło przystosowane do montażu samozamykacza.
- Drzwi wyposażone w zamek z trzpieniem 9 x 9 mm. Wybierając dedykowane klamki z oferty PORTA należy dokupić metalową redukcję zamka 9/8.
- **Dolna krawędź zabezpieczona przed wilgocią w technologii TechnoPORTA AQUA STOP.**

DOPLATY

- rozmiar „100”	54 66,42
- intarsje w okl. Synt. (na 1 str., na dwie str. cena x 2)	39 47,97
- ościeżnica: farba poliesterowa – GRUPA II	22 27,06
- ościeżnica: farba poliesterowa – GRUPA III	54 66,42
- ościeżnica: okl. CPL 0,2 mm – GRUPA II	54 66,42
- skrzydło: kolory Gladstone/Halifax w ukł. pionowym	140 172,20
- skrzydło: okl. CPL 0,2 mm i 0,7 mm – GRUPA II	54 66,42
- profil ośc. stalowej od 101 do 150 mm	59 72,57
- profil ośc. stalowej od 151 do 270 mm	118 145,14
- profil ośc. stalowej od 271 do 390 mm	178 218,94
- wzmocnienie pod samozamykacz w ośc. PORTA SYSTEM	42 51,66
- wzmocnienie pod samozamykacz w ośc. stalowej	42 51,66
- klamka z szyldem	(str. 225)

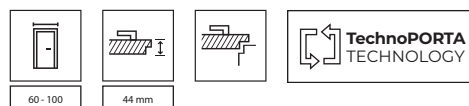



SILENCE, Dąb Milano 5 (niestandardowe wykonanie PORTA KONTRAKT)

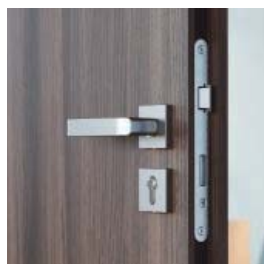
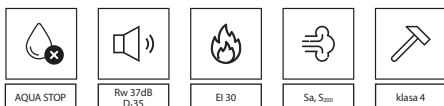

zamek pod wkładką patentową



zawiasy obiektowe

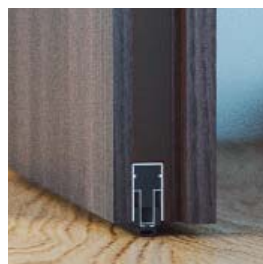

uszczelka progowa automatyczna

wszystkie dostępne modele patrz str. 138

W cenie kompletu drzwi

- skrzydło
- ościeżnica

**DRZWI PORTA SILENCE
POSIADAJĄ KLASĘ
IZOLACYJNOŚCI AKUSTYCZNEJ:**

- $R_w=37$ dB ($37\div 41$ dB)*

* Szczegółowe wyniki badań dostępne u producenta

CENNIK NETTO | BRUTTO PLN (zwróć uwagę na DOPŁATY)**37 dB**

typ ościeżnicy	CPL HQ 0,2 gr. I	CPL HQ 0,7 gr. I	Gladstone/Halifax (ukł.poziomy)	Okleiny Naturalne
stalowa	2415 2 970,45	2545 3 130,35	2545 3 130,35	3295 4 052,85
MDF przylgowa	2140 2 632,20	2270 2 792,10	2300 2 829,00	3400 4 182,00
MDF bezprzylgowa	2625 3 228,75	2755 3 388,65	2785 3 425,55	3845 4 729,35
regulowana zakres C	2785 3 425,55	2915 3 585,45	2975 3 659,25	4110 5 055,30
regulowana zakres D, E	2875 3 536,25	3005 3 696,15	3065 3 769,95	4200 5 166,00
regulowana zakres F, G, H	2890 3 554,70	3020 3 714,60	3080 3 788,40	4215 5 184,45
regulowana zakres I, J, K	2980 3 665,40	3110 3 825,30	3165 3 892,95	4300 5 289,00

37 dB, EI 30

typ ościeżnicy	CPL HQ 0,2 gr. I	CPL HQ 0,7 gr. I	Gladstone/Halifax (ukł.poziomy)	Okleiny Naturalne
stalowa	2590 3 185,70	2720 3 345,60	2720 3 345,60	3450 4 243,50
MDF przylgowa	2315 2 847,45	2445 3 007,35	2475 3 044,25	3550 4 366,50
MDF bezprzylgowa	2815 3 462,45	2945 3 622,35	2975 3 659,25	4025 4 950,75
regulowana zakres C	2975 3 659,25	3105 3 819,15	3165 3 892,95	4280 5 264,40
regulowana zakres D, E	3065 3 769,95	3195 3 929,85	3255 4 003,65	4370 5 375,10
regulowana zakres F, G, H	3080 3 788,40	3210 3 948,30	3270 4 022,10	4385 5 393,55
regulowana zakres I, J, K	3170 3 899,10	3300 4 059,00	3355 4 126,65	4470 5 498,10

od 2140 | **2 632,20**
cena drzwi netto | **brutto (PLN)**

SILENCE 37 dB, EI 30

KOLORYSTYKA

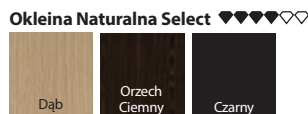

UWAGA! Okleiny naturalne (z wyj. Okl. Nat. Jesion i Orzech) możliwe do wykonania w pionowym lub poziomym układzie usłojenia (dotyczy skrzydła).

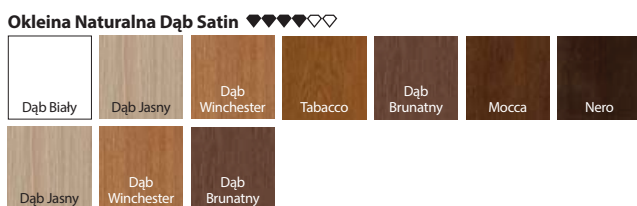

INFORMACJE TECHNICZNE

KONSTRUKCJA SKRZYDŁA

Wypełnienie skrzydła stanowi specjalna 5 warstwowa konstrukcja akustyczna PortaSILENCE® w ramie z klejonej drewna iglastego. Całość obłożona jest płytą HDF. Dostępne w wersji przylgowej i bezprzylgowej. W wykonaniu CPL HQ oraz Gladstone/ Halifax boki skrzydła pokryte są taśmą ABS.

AKCESORIA

- Dwa zawiasy wzmocnione obiektowe (ośc. regulowana PORTA SYSTEM i wersje bezprzylgowe, zawias nie jest ukryty) lub trzy zawiasy trójelementowe (ośc. stalowa przylgowa)
- Wersja przylgowa ościeżnicy MDF – 4 zawiasy czopowe
- Zamek o najwyższej 3 klasie kategorii użytkowania wg PN-EN 12209
- Uszczelka progowa, automatyczna

OŚCIEŻNICE

- Możliwość zamówienia ościeżnicy w dwóch wariantach przylgowej i bezprzylgowej.
- Ościeżnica regulowana PORTA SYSTEM o zakresie grubości muru od 120 do 300 mm. Wykonana ze sklejki.
- Ościeżnica stalowa kątowna o szerokości profilu 100 mm. Wykonana z blachy stalowej obustronnie ocynkowanej, o grubości 1,5 mm.
- Ościeżnica stała MDF 100 mm.
- Ościeżnica PROJEKT BIS, PROJEKT Premium.

UWAGI

- Krajowa Ocena Techniczna ITB-KOT-2017/0007 wydanie 2.
- Krajowy Certyfikat Stałości Właściwości Użytkowych nr 020-UWB-2978/W
- W celu spełnienia warunków prawa budowlanego do drzwi o izolacyjności ogniowej i/ lub dymoszczelności należy stosować samozamykacz.
- Skrzydło i ościeżnica MDF przystosowane do montażu samozamykacza.
- Ościeżnica PORTA System oraz stalowa z możliwością wykonania wzmocnienia pod samozamykacz.
- Drzwi ogniowe należy wyposażyć w szyldy z klamką z rdzeniem stalowym.
- W przypadku zastosowania innych okuć niż proponowane przez firmę PORTA, należy kierować się wytycznymi zawartymi w karcie gwarancyjnej.

- Dostępne wyłącznie w wersji płaskie i z intarsjami.
- Drzwi ogniowe – intarsje dostępne tylko w opcji na dwie strony.
- Drzwi wyposażone w zamek z trzpieniem 9 x 9 mm. Wybierając dedykowane klamki z oferty PORTA należy dokupić metalową redukcję zamka 9/8.
- **Dolna krawędź skrzydła w wykonaniu syntetycznym zabezpieczona przed wilgocią w technologii TechnoPORTA AQUA STOP.**

DOPLATY

- rozmiar „100”	54 66,42
- wizjer panoramiczny (okl. syntetyczne)	100 123,00
- intarsje w okl. Nat. (na 1 str., na dwie str. cena x 2)	41 50,43
- intarsje w okl. Synt. (na 1 str., na dwie str. cena x 2)	39 47,97
- ościeżnica: farba poliesterowa – GRUPA II	22 27,06
- ościeżnica: farba poliesterowa – GRUPA III	54 66,42
- ościeżnica: okl. CPL 0,2 mm – GRUPA II	54 66,42
- ościeżnica: okl. Nat. Czarna	161 198,03
- ościeżnica: okl. Nat. Dąb Satin (pozostałe kolory)	81 99,63
- ościeżnica: okl. Nat. Dąb Satin Biały	161 198,03
- ościeżnica: okl. Nat. Orzech	86 105,78
- skrzydło: kolory Gladstone/Halifax w ukl. pionowym	140 172,20
- skrzydło: okl. CPL 0,2 mm i 0,7 mm – GRUPA II	54 66,42
- skrzydło: model z mieszanym ukl. okl. Nat. Dąb, Jesion, Orzech	321 394,83
- skrzydło: model z mieszanym ukl. okl. Nat. Select	321 394,83
- skrzydło: okl. Nat. Dąb Satin (pozostałe kolory)	81 99,63
- skrzydło: okl. Nat. Dąb Satin Biały	321 394,83
- skrzydło: okl. Nat. Orzech	140 172,20
- skrzydło: okl. Nat. Select Czarna	321 394,83
- profil ośc. stalowej do Nakładki PROJEKT BIS	59 72,57
- profil ośc. stalowej do Nakładki PROJEKT Premium	95 116,85
- profil ośc. stalowej od 101 do 150 mm	88 108,24
- profil ośc. stalowej od 151 do 270 mm	178 218,94
- profil ośc. stalowej od 271 do 390 mm	266 327,18
- klamka z szyldem	(str. 225)

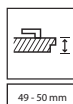
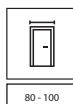



INNOVO 42 dB, Halifax Naturalny (niestandardowe wykonanie PORTA KONTRAKT)

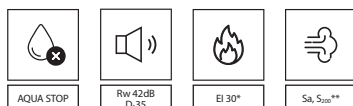

AQUA STOP

Rw 42dB
D-35

EI 30*

Sk, S₂₀₀**

* nie dotyczy zestawu z ościeżnicą PORTA SYSTEM
 ** nie dotyczy zestawu z ościeżnicą PORTA SYSTEM i stalową

wszystkie dostępne modele patrz str. 138

W cenie kompletu drzwi

- skrzydło
- ościeżnica

DRZWI POSIADAJĄ KLASĘ IZOLACYJNOŚCI AKUSTYCZNEJ

- Rw=42 dB (42÷46 dB)



zamek pod wkładkę patentową

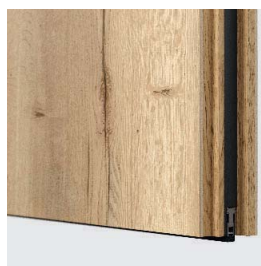

uszczelka progowa automatyczna



zawiasy obiektowe

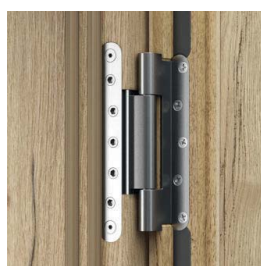

zawiasy obiektowe

CENNIK NETTO | BRUTTO PLN (zwróć uwagę na DOPLATY)

INNOVO 42 dB	CPL HQ 0,2 gr. I	CPL HQ 0,7 gr. I	Gladstone/Halifax (ukt.pionowy)
stalowa	3570 4 391,10	3700 4 551,00	3830 4 710,90
MDF przylgowa	3055 3 757,65	3185 3 917,55	3345 4 114,35
regulowana zakres C	3445 4 237,35	3575 4 397,25	3765 4 630,95
regulowana zakres D-G	3545 4 360,35	3675 4 520,25	3865 4 753,95
regulowana zakres H-K	3695 4 544,85	3825 4 704,75	4015 4 938,45

INNOVO 42 dB + EI 30	CPL HQ 0,2 gr. I	CPL HQ 0,7 gr. I	Gladstone/Halifax (ukt.pionowy)
stalowa	3730 4 587,90	3860 4 747,80	3990 4 907,70
MDF przylgowa	3360 4 132,80	3490 4 292,70	3650 4 489,50

KOLORYSTYKA

	Laminat CPL HQ 0,2			Laminat CPL 0,7			
GRUPA I	Biały	Popielaty Euroinvest	Antracyt HPL/CPL	Dąb Milano 4	Orzech Bielony	Dąb Milano 1	Buk Piaskowy
	Dąb Craft Złoty	Dąb Naturalny	Orzech Naturalny (matowy)	Orzech Modena 1	Dąb Milano 5		
GRUPA II	Beton Jasny	Beton Ciemny	Struktura Ciemny	Czarny	NOWY Dąb Lorenzo	Hikora Naturalna	

Gladstone / Halifax					
Dąb Piaskowy	Dąb Casella Naturalny	Halifax Naturalny	Halifax Tabak	Dąb Brązowy	Dąb Sherman

INFORMACJE TECHNICZNE

AKCESORIA

- Dwa zawiasy obiektywne – ościeżnica PORTA SYSTEM; trzy zawiasy trójelementowe – ościeżnica stalowa, cztery zawiasy – ościeżnica z MDF
- Zamek o najwyższej 3 klasie kategorii użytkowania wg PN-EN 12209
- Uszczelka progowa, automatyczna
- Uszczelka pęczniąca pod wpływem wysokiej temperatury – skrzydło w wersji EI 30

OŚCIEŻNICE

- Ościeżnica regulowana PORTA SYSTEM wzmocniona o zakresie grubości muru od 120 mm do 300 mm. Belki ościeżnicy wykonano ze sklejki.
- Ościeżnica stalowa kątowna o szerokości profilu 100 mm. Wykonana z blachy stalowej o grubości 1,5 mm. Zawiera wzmocnienie pod samozamykacz w standardzie.
- Ościeżnica stała MDF 100 mm $R_w=42$ dB wyposażona w zawiasy z regulacją w trzech płaszczyznach. Możliwe wykonanie ościeżnicy w wersji z regulacją dostosowaną do szerokości ściany (od szerokości 160 mm) – zamówienie kontraktowe.

UWAGI

- Produkt dostępny z Dokumentacją Dopuszczenia Jednostkowego.
- Klasa izolacyjności akustycznej $R_w=42$ dB (zakres 42÷46 dB).
- W celu spełnienia warunków prawa budowlanego do drzwi o izolacyjności ogniowej i/lub dymoszczelności należy stosować samozamykacz.
- Skrzydło i ościeżnica MDF przystosowane do montażu samozamykacza.
- Obrzeże skrzydła: ramiak wykonany z drewna egzotycznego lub dębowego, lakierowany bezbarwnie lub bejcowany.

- Drzwi ogniowe należy wyposażyć w szyldy z klamką z rdzeniem stalowym.
 - W przypadku zastosowania innych okuć niż proponowane przez firmę PORTA, należy kierować się wytycznymi zawartymi w karcie gwarancyjnej.
 - Dostępne wyłącznie w wersji płaskie, z intarsjami.
 - Drzwi wyposażone w zamek z trzpieniem 9 x 9 mm. Wybierając dedykowane klamki z oferty PORTA należy dokupić metalową redukcję zamka 9/8.
- Dolna krawędź zabezpieczona przed wilgocią w technologii TechnoPORTA AQUA STOP.**

DOPLATY

- rozmiar „100” 54 | 66,42
- intarsje w okl. Synt. (na 1 str., na dwie str. cena x 2) 39 | 47,97
- ościeżnica: farba poliesterowa – GRUPA II 22 | 27,06
- ościeżnica: farba poliesterowa – GRUPA III 54 | 66,42
- ościeżnica: okl. CPL 0,2 mm – GRUPA II 54 | 66,42
- skrzydło: okl. CPL 0,2 mm i 0,7 mm – GRUPA II 54 | 66,42
- profil ośc. stalowej od 101 do 150 mm 59 | 72,57
- profil ośc. stalowej od 151 do 270 mm 118 | 145,14
- profil ośc. stalowej od 271 do 390 mm 178 | 218,94
- wzmocnienie pod samozamykacz w ośc. PORTA SYSTEM 42 | 51,66
- wzmocnienie pod samozamykacz w ośc. stalowej 42 | 51,66
- klamka z szyldem (str. 225)



PURE 57 dB



AQUA STOP



R_w 57dB



nie dotyczy zestawu z ościeżnicą PORTA SYSTEM



80 - 100



68 - 69 mm



Skanuj QR kod
i dowiedz się
więcej



Możliwość zamówienia drzwi o izolacyjności akustycznej $R_w=57$ dB PORTA PURE. Produkt dostępny zarówno w opcjach standardowych jak i niestandardowych.



Akustyczne 42 dB, Orzech Naturalny (matowy, niestandardowe wykonanie PORTA KONTRAKT)

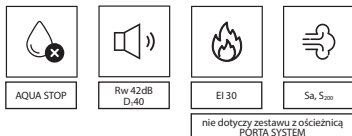

wszystkie dostępne modele patrz str. 138

W cenie kompletu drzwi

- skrzydło
- ościeżnica

**DRZWI POSIADAJĄ
KLASĘ IZOLACYJNOŚCI AKUSTYCZNEJ**

- $R_w=42$ dB (42÷46 dB)*

* Szczegółowe wyniki badań dostępne u producenta

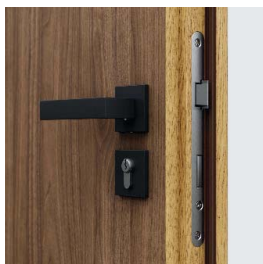

zamek pod wkładkę patentową

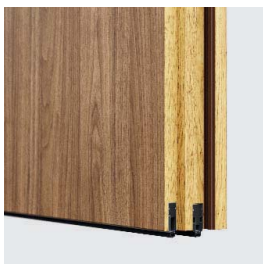
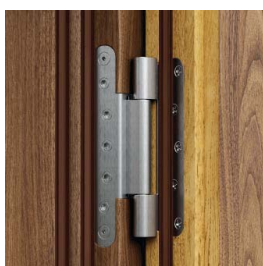
uszczelki progowe automatyczne
(wersja na ościeżnicy PORTA SYSTEM)

zawiasy obiektowe

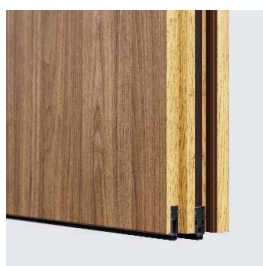
uszczelki progowe automatyczne
(wersja na ościeżnicy stalowej i MDF)**CENNIK NETTO | BRUTTO PLN (zwróć uwagę na DOPŁATY)**

typ ościeżnicy	CPL HQ 0,2 gr. I	CPL HQ 0,7 gr. I	Gladstone/Halifax (ukł.pionowy)	Okleiny Naturalne
stalowa	3825 4 704,75	3955 4 864,65	4085 5 024,55	4310 5 301,30
MDF (EI30)	3470 4 268,10	3600 4 428,00	3760 4 624,80	4405 5 418,15
regulowana zakres C	3450 4 243,50	3580 4 403,40	3770 4 637,10	4385 5 393,55
regulowana zakres D-G	3555 4 372,65	3685 4 532,55	3875 4 766,25	4490 5 522,70
regulowana zakres H-K	3700 4 551,00	3830 4 710,90	4020 4 944,60	4635 5 701,05

od 3450 | **4 243,50**
cena drzwi netto | **brutto (PLN)**

Akustyczne 42 dB

KOLORYSTYKA



Okleina Naturalna Select

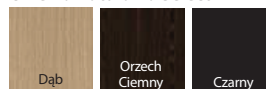

Okleina Naturalna

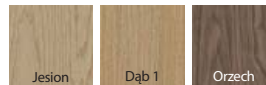

UWAGA! Okleiny naturalne (z wyj. Okl. Nat. Jesion i Orzech) możliwe do wykonania w pionowym lub poziomym układzie usłojenia (dotyczy skrzydła).

Gladstone / Halifax

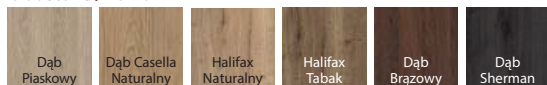

Okleina Naturalna Dąb Satin

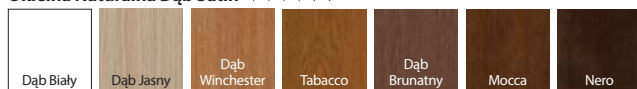

INFORMACJE TECHNICZNE

AKCESORIA

- Dwa zawiasy wzmocnione obiektowe, trzy zawiasy dla MDF (EI 30)
- Zamek o najwyższej 3 klasie kategorii użytkowania wg PN-EN 12209
- Dwie uszczelki progowe, automatyczne
- Uszczelka gumowa obwieidniowa w przyłdzie skrzydła i ościeżnicy
- Uszczelka pęczniąca pod wpływem wysokiej temperatury – skrzydło w wersji EI 30

OŚCIEŻNICE

- Ościeżnica regulowana PORTA SYSTEM wzmocniona o zakresie grubości muru od 120 mm do 300 mm. Belki ościeżnicy wykonano ze sklejki. Prezentowana cena drzwi obejmuje ościeżnicę o zakresie szerokości „C”.
- Ościeżnica stalowa kątowna o szerokości profilu 120 mm. Wykonana z blachy stalowej o grubości 1,5 mm. Zawiera wzmocnienie pod samozamykacz w standardzie.
- Ościeżnica stała MDF 100 mm $R_w=42$ dB wyposażona w gniazda zawiasów z regulacją w trzech płaszczyznach. Możliwe wykonanie ościeżnicy w wersji z regulacją dostosowaną do szerokości ściany (od szerokości 160 mm) – zamówienie kontraktowe.
- Ościeżnica PROJEKT BIS, PROJEKT Premium.

UWAGI

- Krajowa Ocena Techniczna ITB-KOT-2017/0096 wydanie 2.
- Krajowy Certyfikat Stałości Właściwości Użytkowych nr 020-UWB-2985/W (nie dotyczy drzwi 42 dB na ościeżnicy PS).
- Klasa izolacyjności akustycznej $R_w=42$ dB (zakres 42÷46 dB).
- W celu spełnienia warunków prawa budowlanego do drzwi o izolacyjności ogniowej i/lub dymoszczelności należy stosować samozamykacz.
- Skrzydło przystosowane do montażu samozamykacza.
- Obrzeże skrzydła: ramiak wykonany z drewna egzotycznego lub dębowego, lakierowany bezbarwnie lub bejcowany.
- Drzwi ogniowe należy wyposażyć w szyldy z klamką z rdzeniem stalowym.
- W przypadku zastosowania innych okuć niż proponowane przez firmę PORTA, należy kierować się wytycznymi zawartymi w karcie gwarancyjnej.

- Drzwi wyposażone w zamek z trzpieniem 9 x 9 mm. Wybierając dedykowane klamki z oferty PORTA należy dokupić metalową redukcję zamka 9/8.

- Dolna krawędź skrzydła w wykonaniu syntetycznym zabezpieczona przed wilgocią w technologii TechnoPORTA AQUA STOP.

DOPLATY

- | | |
|--|--------------|
| - rozmiar „100” | 54 66,42 |
| - wizjer panoramiczny (okl. syntetyczne) | 100 123,00 |
| - intarsje w okl. Nat. (na 1 str., na dwie str. cena x 2) | 41 50,43 |
| - intarsje w okl. Synt. (na 1 str., na dwie str. cena x 2) | 39 47,97 |
| - ościeżnica: farba poliesterowa – GRUPA II | 22 27,06 |
| - ościeżnica: farba poliesterowa – GRUPA III | 54 66,42 |
| - ościeżnica: okl. CPL 0,2 mm – GRUPA II | 54 66,42 |
| - ościeżnica: okl. Nat. Czarna | 161 198,03 |
| - ościeżnica: okl. Nat. Dąb Satin (pozostałe kolory) | 54 66,42 |
| - ościeżnica: okl. Nat. Dąb Satin Biały | 161 198,03 |
| - ościeżnica: okl. Nat. Orzech | 86 105,78 |
| - skrzydło: okl. CPL 0,2 mm i 0,7 mm – GRUPA II | 54 66,42 |
| - skrzydło: model z mieszanym ukl. okl. Nat. Dąb, Jesion, Orzech | 321 394,83 |
| - skrzydło: model z mieszanym ukl. okl. Nat. Select | 321 394,83 |
| - skrzydło: okl. Nat. Dąb Satin (pozostałe kolory) | 81 99,63 |
| - skrzydło: okl. Nat. Dąb Satin Biały | 321 394,83 |
| - skrzydło: okl. Nat. Orzech | 140 172,20 |
| - skrzydło: okl. Nat. Select Czarna | 321 394,83 |
| - profil ośc. stalowej do Nakładki PROJEKT BIS | 59 72,57 |
| - profil ośc. stalowej do Nakładki PROJEKT Premium | 95 116,85 |
| - profil ośc. stalowej od 101 do 150 mm | 88 108,24 |
| - profil ośc. stalowej od 151 do 270 mm | 178 218,94 |
| - profil ośc. stalowej od 271 do 390 mm | 266 327,18 |
| - wzmocnienie pod samozamykacz w ośc. PORTA SYSTEM | 42 51,66 |
| - klamka z szyldem | (str. 225) |



PROJEKT



80 - 100



68 - 69 mm





Przeciwożarowe EI 30, Dąb Brązowy



wszystkie dostępne modele patrz str. 138

W cenie kompletu drzwi

- skrzydło
- ościeżnica



płaskie (EI 30)



model 2 (EI 60)

model 3
(EI 30, EI 30 soft)przykłady przeszkleń
w ofercie kontraktowej (EI 30)

**DRZWI EI 30, EI 60 POSIADAJĄ
KLASĘ IZOLACYJNOŚCI
AKUSTYCZNEJ:**

- $R_w=32$ dB (32±36 dB)*

* Szczegółowe wyniki badań dostępne u producenta

CENNIK NETTO | BRUTTO PLN (zwróć uwagę na DOPLATY)

EI 30 SOFT*	CPL HQ 0,2 gr. I							
	pełne	model 3						
z oścież. MDF stałą	2740 3370,2	3575 4397,25						
MODEL	CPL HQ 0,2 gr. I		CPL HQ 0,7 gr. I		Gładstone/ Halifax (ukł. poziomy)		Okleiny Naturalne	
	pełne	model 2 (tylko EI 60) model 3 (tylko EI 30)	pełne	model 2 (tylko EI 60) model 3 (tylko EI 30)	pełne	model 2 (tylko EI 60) model 3 (tylko EI 30)	pełne	model 2 (tylko EI 60) model 3 (tylko EI 30)
EI30 z ościeżnicą stalową	2335 2872,05	3285 4040,55	2465 3031,95	3415 4200,45	2465 3031,95	3415 4200,45	2835 3487,05	3785 4655,55
EI30 z ościeżnicą MDF stałą	2709 3332,07	3659 4500,57	2839 3491,97	3789 4660,47	2899 3565,77	3849 4734,27	3509 4316,07	4459 5484,57
EI30 z ościeżnicą MDF regulowaną	3444 4236,12	4394 5404,62	3574 4396,02	4524 5564,52	3634 4469,82	4584 5638,32	4254 5232,42	5204 6400,92
EI60 z ościeżnicą stalową	2951 3629,73	4311 5302,53	3081 3789,63	4441 5462,43	3081 3789,63	4441 5462,43	3451 4244,73	4811 5917,53
EI60 z ościeżnicą drewnianą	3629 4463,67	4989 6136,47	3759 4623,57	5119 6296,37	3819 4697,37	5179 6370,17	4429 5447,67	5789 7120,47

* szczegółowe informacje znajdują się w katalogu inwestycyjnym oraz na stronie www.PORTA.com.pl

od 2335 | **2872,05**
cena drzwi netto | brutto (PLN)

Przeciwpożarowe EI 30, EI 60

KOLORYSTYKA

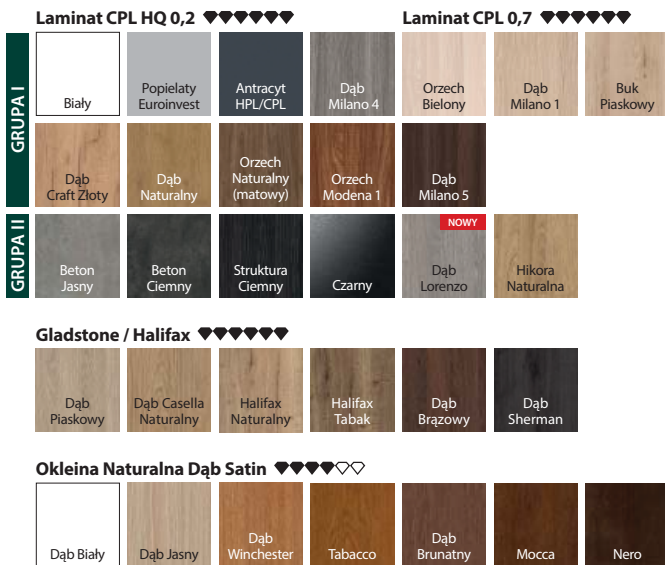

Okleina Naturalna Select

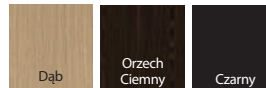

Okleina Naturalna



UWAGA! Okleiny naturalne (z wyj. Okl. Nat. Jesion i Orzech) możliwe do wykonania w pionowym lub poziomym układzie usłojenia (dotyczy skrzydła).

INFORMACJE TECHNICZNE

AKCESORIA

- Zawiasy: dwa lub trzy (EI 30); cztery (EI 30 SOFT, EI 60)
- Zamek dostosowany pod wkładkę patentową
- Szyba przezroczysta ognioodporna (stała szerokość, niezależna od rozmiaru skrzydła)
- Uszczelka pęczniąca pod wpływem wysokiej temperatury w skrzydle
- Uszczelka progowa, automatyczna
- W wykonaniu CPL HQ oraz Gladstone/Halifax boki skrzydła pokryte są taśmą ABS

OŚCIEŻNICE

- Ościeżnica stała MDF EI 30 100 mm i regulowana (min. 160 mm) (EI 30, EI 30 SOFT) wyposażona w zawiasy regulowane – obiektywne dla EI 30 i czopowe regulowane dla EI 30 SOFT.
- Ościeżnica drewniana 120 mm (EI 60) wykonana z trójwarstwowej klejki sosnowej, wyposażona w zawiasy czopowe regulowane.
- Ościeżnica stalowa kątowna o szerokości profilu 100 mm. Wykonana z blachy stalowej, dwustronnie ocynkowanej „ogniowo”, o grubości 1,5 mm. Wyposażona we wzmocnienie pod samozamykacz, dyble montażowe oraz zawiasy trójelementowe.
- Ościeżnica PROJEKT BIS.
- EI 30: Ościeżnica PROJEKT Premium.
- EI 60: Ościeżnica PROJEKT Premium dostępna z Dokumentacją Dopuszczenia Jednostkowego.
- Realizacja Dział Kontraktów. Szczegóły w Katalogu Inwestycyjnym i w Działach Sprzedaży PORTA.

UWAGI

- EI 30 – Krajowa Ocena Techniczna ITB-KOT-2017/0007 wydanie 2. i Krajowy Certyfikat Stałości Właściwości Użytkowych Nr 020-UWB-2978/W.
- EI 60 – Krajowa Ocena Techniczna ITB-KOT-2018/0407 wydanie 2.
- Krajowy Certyfikat Stałości Właściwości Użytkowych Nr 020-UWB-2707/W
- W celu spełnienia warunków prawa budowlanego do drzwi o izolacyjności ogniowej i/ lub dymoszczelności należy stosować samozamykacz.
- Skrzydło i ościeżnice przystosowane do montażu samozamykacza.
- Drzwi ogniowe należy wyposażyć w szyldy z klamką z rdzeniem stalowym.
- W przypadku zastosowania innych okuć niż proponowane przez firmę PORTA, należy kierować się wytycznymi zawartymi w karcie gwarancyjnej.
- Klasa izolacyjności akustycznej Rw=32 dB (zakres 32±36 dB).

- Rozmiar „100” dla EI 60 niedostępny w standardowej ofercie PORTA KONTRAKT.
- EI 30 SOFT niedostępne w wersji podwójnej.
- **Dolna krawędź skrzydła w wykonaniu syntetycznym zabezpieczona przed wilgocią w technologii TechnoPORTA AQUA STOP.**

DOPLATY

- drzwi dwuskrzydłowe 234 | 287,82
- rozmiar „100” dla EI 30 54 | 66,42
- wizjer panoramiczny (EI 60, okl. syntetyczne) 100 | 123,00
- trzeci zawias w ośc. MDF 161 | 198,03
- intarsje w okl. Nat. (na 1 str., na dwie str. cena x 2) 41 | 50,43
- intarsje w okl. Synt. (na 1 str., na dwie str. cena x 2) 39 | 47,97
- ościeżnica regulowana: okl. Nat. Dąb Satin Biały 161 | 198,03
- ościeżnica: farba poliesterowa – GRUPA II 22 | 27,06
- ościeżnica: farba poliesterowa – GRUPA III 54 | 66,42
- ościeżnica: okl. CPL 0,2 mm – GRUPA II 54 | 66,42
- ościeżnica: okl. Nat. Czarna 161 | 198,03
- ościeżnica: okl. Nat. Dąb Satin (pozostałe kolory) 54 | 66,42
- ościeżnica: okl. Nat. Dąb Satin Biały 161 | 198,03
- ościeżnica: okl. Nat. Orzech 86 | 105,78
- skrzydło: kolory Gladstone/Halifax w ukł. pionowym 140 | 172,20
- skrzydło: okl. CPL 0,2 mm i 0,7 mm – GRUPA II 54 | 66,42
- skrzydło: model z mieszanym ukł. okl. Nat. Dąb, Jesion, Orzech 321 | 394,83
- skrzydło: model z mieszanym ukł. okl. Nat. Select 321 | 394,83
- skrzydło: okl. Nat. Dąb Satin (pozostałe kolory) 81 | 99,63
- skrzydło: okl. Nat. Dąb Satin Biały 321 | 394,83
- skrzydło: okl. Nat. Orzech 140 | 172,20
- skrzydło: okl. Nat. Select Czarna 321 | 394,83
- profil ośc. stalowej do Nakładki PROJEKT BIS 59 | 72,57
- profil ośc. stalowej EI30 do Nakładki PROJEKT Premium 95 | 116,85
- profil ośc. stalowej od 101 do 150 mm 88 | 108,24
- profil ośc. stalowej od 151 do 270 mm 178 | 218,94
- profil ośc. stalowej od 271 do 390 mm 266 | 327,18
- profil ośc. stalowej od 80 do 100 mm bez dopłaty (str. 225)
- klamka z szyldem

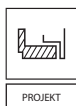

PROJEKT

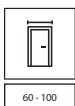

60 - 100



120 - 200

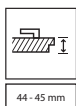

44 - 45 mm

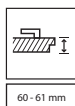

60 - 61 mm

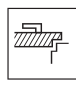



ENDURO, Antracyt

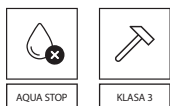

pełne

model 1

model 2

model 3

model 4

W cenie kompletu drzwi

- skrzydło
- ościeżnica

PRZYKŁADOWE PRZEZNACZENIE DRZWI ENDURO:

- Laboratoria
- Kliniki dentystyczne
- Szpitale



panel górny



panel dolny



panel dolny wentylacyjny

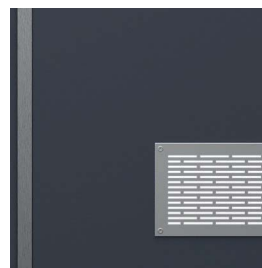

kratka wentylacyjna

■ CENNIK NETTO | BRUTTO PLN (zwróć uwagę na DOPŁATY)

MODELE	Laminat HPL / CPL
pełne	1755 2158,65
1, 2, 3	1919 2360,37
4	2309 2840,07

od 1755 | **2 158,65**
cena drzwi netto | **brutto (PLN)**

ENDURO

KOLORYSTYKA

Laminat HPL i CPL HQ 0,7 ◆◆◆◆◆◆



INFORMACJE TECHNICZNE

AKCESORIA

- W wersji przylgowej trzy zawiasy trójelementowe
- W wersji wahadłowej dwa („60°”), trzy („70°”, „80°”), cztery („90°”) zawiasy
- Szyba hartowana przezroczysta lub matowa (w modelu 4 szyba bezpieczna)
- Zamek dostępny w trzech wariantach: na klucz zwykły, z blokadą łazienkową lub dostosowany pod wkładkę patentową
- Skrzydło zawiera wzmocnienie pod samozamykacz

OŚCIEŻNICE

- Ościeżnica stalowa kątowna, o szerokości profilu 105 mm. Wykonana z blachy stalowej, dwustronnie ocynkowanej, o grubości 1,2 mm. Wyposażona w trzy zawiasy trójelementowe (pakowane przy skrzydle), uszczelkę gumową obwiedniową, sześć dybli montażowych. Lakierowana farbą proszkową podkładową.
- Możliwość zamówienia ościeżnicy w dwóch wersjach:
 - do postawienia na gotowej posadzce – poziom „0”
 - do zalania w wylewce posadzki – poziom „-30”.

UWAGI

- Norma PN EN 14351-2:2018-12, dla drzwi wahadłowych ITB-KOT-2017/0184 wyd. 2.
- System montażu listwy krawędziowej bez ingerencji w strukturę okleiny.
- Maksymalny rozmiar skrzydła wahadłowego to „90”.
- **Dolna krawędź zabezpieczona przed wilgocią w technologii TechnoPORTA AQUA STOP.**

DOPLĄTY

- wykonanie w wersji wahadłowej 821 | 1 009,83
- rozmiar „100” 54 | 66,42
- regulowany zaczep zamka w ośc. stalowej 27 | 33,21
- ościeżnica: farba poliesterowa – GRUPA III 22 | 27,06
- ościeżnica: farba poliesterowa – GRUPA II 54 | 66,42
- skrzydło: okl. HPL, CPL 0,7 mm – GRUPA II 54 | 66,42
- profil ośc. stalowej od 106 do 150 mm 59 | 72,57
- profil ośc. stalowej od 155 do 270 mm 118 | 145,14
- profil ośc. stalowej od 275 do 390 mm 178 | 218,94
- profil ośc. stalowej od 80 do 100 mm bez dopłaty
- wzmocnienie pod samozamykacz w ośc. stalowej 42 | 51,66
- panel dolny (kpl. na dwie strony) 350 | 430,50
- panel dolny wentylacyjny (kpl. na dwie strony) 370 | 455,10
- panel górny (kpl. na dwie strony) 350 | 430,50
- kratka ze stali nierdzewnej 260 | 319,80
- klamka z szyldem (str. 225)

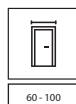



4 klasa mechaniczna, Antracyt, klamka Edel



wzmocniony zawias trójelementowy

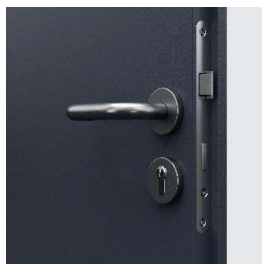

zamek o najwyższej 3 klasie kategorii użytkowania wg PN-EN 12209

W cenie kompletu drzwi

- skrzydło
- ościeżnica

■ CENNIK NETTO | BRUTTO PLN (zwróć uwagę na DOPŁATY)

typ ościeżnicy	CPL HQ 0,2 gr. I	CPL HQ 0,7 gr. I	Gladstone/ Halifax (ukł. poziomy)	Okleiny Naturalne
stalowa KĄTOWA DUŻA	1549 1905,27	1679 2065,17	1817 2234,91	2188 2691,24
stalowa PORTA SYSTEM zakres A	1853 2279,19	1983 2439,09	2121 2608,83	2492 3065,16
stalowa REGULOWANA zakres A	1849 2274,27	1979 2434,17	2117 2603,91	2488 3060,24

od 1549 | **1905,27**
cena drzwi netto | brutto (PLN)

4 klasa mechaniczna

KOLORYSTYKA



Okleina Naturalna Select

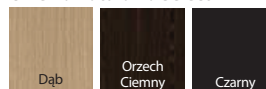

Okleina Naturalna



UWAGA! Okleiny naturalne (z wyj. Okl. Nat. Jesion i Orzech) możliwe do wykonania w pionowym lub poziomym układzie usłojenia (dotyczy skrzydła).

Gladstone / Halifax

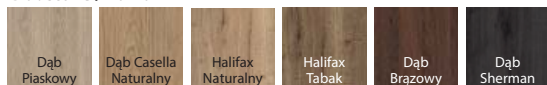

Okleina Naturalna Dąb Satin

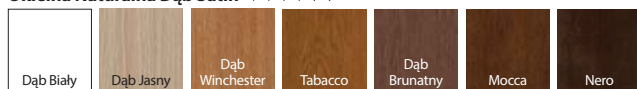

INFORMACJE TECHNICZNE

KONSTRUKCJA SKRZYDŁA

Wypełnienie skrzydła stanowi płyta wiórowa otworowa lub pełna (opcja za dopłatą) wzmocniona wewnętrznym ramiakiem. Całość obłożona jest płytą HDF (okl. syntetyczne) lub płytą wiórową (okl. naturalne). Dostępne w wersji przylgowej.

AKCESORIA

- Dwa lub trzy zawiasy trójelementowe w rozstawie technicznym
- Zamek o najwyższej 3 klasie kategorii użytkowania wg PN-EN 12209

OŚCIEŻNICE

Wykonane z blachy stalowej obustronnie ocynkowanej, o grubości 1,5 mm:

- Stalowa Kątowa DUŻA,
- Stalowa Regulowana,
- Stalowa PORTA SYSTEM.

UWAGI

- Norma PN-EN 14351-2:2018-12.
- Panele stalowe dostępne w rozmiarach „80”, „90” i „100” dla wykończenia CPL.
- Dostępne wyłącznie w wersji płaskie.
- Skrzydło przystosowane do montażu samozamykacza.
- Produkt dostępny wyłącznie w normie inwestycyjnej.
- **Dolna krawędź skrzydła w wykonaniu syntetycznym zabezpieczona przed wilgocią w technologii TechnoPORTA AQUA STOP.**

DOPLATY

- rozmiar „100”	54	66,42
- podcięcie, tuleje	39	47,97
- zamiana płyty otworowej na pełną (okl. syntetyczne)	32	39,36
- ościeżnica: farba poliesterowa – GRUPA II	22	27,06
- ościeżnica: farba poliesterowa – GRUPA III	54	66,42
- skrzydło: kolory Gladstone/Halifax w ukł. pionowym	140	172,20
- skrzydło: okl. CPL 0,2 mm i 0,7 mm – GRUPA II	54	66,42
- skrzydło: model z mieszanym ukł. okl. Nat. Dąb, Jesion, Orzech	321	394,83
- skrzydło: model z mieszanym ukł. okl. Nat. Select	321	394,83
- skrzydło: okl. Nat. Dąb Satin Biały	268	329,64
- skrzydło: okl. Nat. Select Czarna	268	329,64
- panel dolny – kpl. na dwie strony (okl. CPL)	350	430,50
- panel dolny wentylacyjny – kpl. na dwie strony (okl. CPL)	370	455,10
- panel dolny z podcięciem went. – kpl. na dwie strony (okl. CPL)	390	479,70
- panel górny – kpl. na dwie strony (okl. CPL)	350	430,50
- klamka z szyldem		(str. 225)

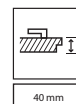
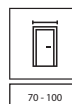

DRZWI TECHNICZNE STALOWE

11

→ Poznaj **zalety** produktów stalowych PORTA



TRWAŁA TECHNOLOGIA WYKOŃCZENIA

- ✓ Wysoka jakość i **wytrzymałość potwierdzona badaniami**.
Blacha ocynkowana stosowana we wszystkich naszych produktach stalowych.
- ✓ **Różnorodne wykończenia:** farba poliestrowa, stal nierdzewna, blacha stalowa laminowana PVC, blacha powlekana.



GWARANCJA JAKOŚCI

- ✓ Precyzyjne wykonanie każdego wybranego rozwiązania,
trwałość zabezpieczeń antykorozyjnych.
- ✓ **Wysokie parametry** użytkowe i techniczne.

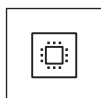

AKTUALNY DESIGN

- ✓ **Bogata oferta kolorów** najwyższej jakości Farb Poliesterowych Premium w powierzchniach: **mat, połysk, struktura**.
- ✓ Możliwość wykonania zgodnie z projektem architektonicznym.
Zastosowanie w budynkach użyteczności publicznej, mieszkaniowych, szkołach, galeriach handlowych, halach garażowych



UNIWERSALNY MONTAŻ

- ✓ **Sprawny i szybki montaż** – produkt wykonany zgodnie z obowiązującymi normami.
- ✓ Możliwość montażu do ścian murowanych, betonowych i karton-gips.
Dedykowane akcesoria podnoszące funkcjonalność drzwi.

03 / LABORATORIUM



WSKAZÓWKA!

Kupuj WYGODNIE w komplecie
drzwi + klamka



Uniwersalne drzwi do pom. gospodarczych, model 2 popielate



klamka



kratka wentylacyjna

prawe czy lewe?
uniwersalne!

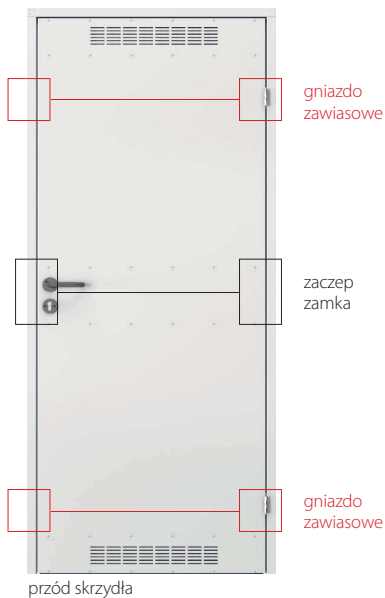

W cenie kompletu drzwi

- skrzydło
- ościeżnica
- klamka
- zamek



Wzór Przemysłowy
W.121254

SYSTEM ZABEZPIECZENIA POWIERZCHNI STALOWYCH



od 745 | **916,35**
cena drzwi netto | brutto (PLN)

Uniwersalne drzwi do pom. gospodarczych i komórek lokatorskich

KOLORYSTYKA

Blacha ocynkowana ♥♥♥♥♥◇



Farba Poliesterowa Premium ♥♥♥♥♥◇



CENNIK NETTO | BRUTTO PLN (zwróć uwagę na DOPLATY)

MODELE	Blacha ocynkowana	Farba poliesterowa gr. I
pełne	745 916,35	829 1 019,67
model 2 (z wentylacją)	759 933,57	845 1 039,35

INFORMACJE TECHNICZNE

DRZWI ZAWIERAJĄ W KOMPLECIE

- Skrzydło (blacha lakierowana, ocynk)
- Kratka wentylacyjna (opcja)
- Dwa zawiasy czopowe standard
- Zamek pod wkładkę patentową
- Ekonomiczna, plastikowa klamka z szyldem okrągłym i rozetą
- Ościeżnica stalowa kątowna

OŚCIEŻNICA

- Ościeżnica stalowa kątowna o szerokości profilu 48 mm. Wykonana z blachy stalowej, dwustronnie ocynkowanej ogniowo, o grubości 0,8 mm.

UWAGI

- Norma PN EN 14351-2:2018-12.
- Dzięki symetrycznej konstrukcji drzwi i uniwersalnym okuciom (zamek, zawiasy), możliwość montażu jako prawe lub lewe.
- **Płyta stalowa ocynkowana wzmocniona na trzech poziomach.**

DOPLATY

- farba poliesterowa – grupa II

54 | 66,42

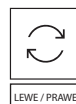

LEWE / PRAWO

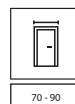

70 - 90



BLACHA
OCYNKOWANA

od 585 | **719,55**
cena drzwi netto | brutto (PLN)

Steel BASIC, Steel BASIC PLUS

KOLORYSTYKA

Blacha ocynkowana ♥♥♥♥♥



Blacha powlekana ♥♥♥♥♥



CENNIK NETTO | BRUTTO PLN (zwróć uwagę na DOPLĄTY)

Steel BASIC (wewnętrzne)		80	90	100
Skrzydło Steel BASIC "plaster miodu"	Blacha ocynkowana	585 719,55	615 756,45	665 817,95
	Blacha powlekana	650 799,50	680 836,40	730 897,90
Skrzydło Steel BASIC styropian	Blacha ocynkowana	685 842,55	715 879,45	765 940,95
	Blacha powlekana	750 922,50	780 959,40	830 1 020,90
Drzwi Steel BASIC "plaster miodu"	Blacha ocynkowana	810 996,30	840 1 033,20	890 1 094,70
	Blacha powlekana	879 1 081,17	909 1 118,07	959 1 179,57
Drzwi Steel BASIC styropian	Blacha ocynkowana	910 1 119,30	940 1 156,20	990 1 217,70
	Blacha powlekana	979 1 204,17	1009 1 241,07	1059 1 302,57
Steel BASIC PLUS (zewnętrzne)		80	90	100
Drzwi Steel BASIC PLUS styropian	Blacha powlekana	1055 1 297,65	1085 1 334,55	1135 1 396,05

INFORMACJE TECHNICZNE

DRZWI ZAWIERAJĄ W KOMPLECIE

- Skrzydło (blacha o gr. 0,5 mm: ocynkowana lub ocynkowana pokryta poliestrem)
- Dwa zawiasy czopowe standard
- Zamek pod wkładkę patentową
- Komplet klamek z szyldami
- Ościeżnica (blacha ocynkowana)
- Próg (Steel BASIC PLUS)
- Okapnik (Steel BASIC PLUS) (patrz Dopłaty)

SKRZYDŁO ZAWIERA W KOMPLECIE

- Skrzydło (blacha o gr. 0,5 mm: ocynkowana lub ocynkowana pokryta poliestrem)
- Dwa zawiasy czopowe standard
- Zamek pod wkładkę patentową

OŚCIEŻNICA

- Ościeżnica stalowa kątowna o szerokości profilu 64 mm (jak Kątowna MAŁA PLUS). Wykonana z blachy stalowej o gr. 1,2 mm, ocynkowana lub malowana proszkowo.
- Ościeżnica do drzwi Steel BASIC wyposażona w uszczelkę przymykową, do drzwi Steel BASIC PLUS w uszczelkę przymykową, uszczelniającą drzwi po całym obwodzie.
- Ościeżnica wykonana jako kierunkowa (prawa/lewa), do postawienia na gotowej posadzce.

UWAGI

- Steel BASIC Norma PN EN 14351-2:2018-12 drzwi wewnątrzlokalowe.
- Steel BASIC PLUS: PN-EN 14351-1+A2:2016 drzwi zewnętrzne.
- Drzwi Steel BASIC wykonane są w normie inwestycyjnej, patrz str. 242, TABELA 4.
- Skrzydło Steel BASIC wykonujemy w normie inwestycyjnej oraz polskiej.
- Drzwi Steel BASIC Plus otwierane do wewnątrz wyposażone są w okapnik (patrz Dopłaty).
- **Z uwagi na charakter stosowanego materiału (blacha powlekana), kolorystyka produktów jest zbliżona do podanych z palety RAL.**

DOPLĄTY

- kratka wentylacyjna (Steel BASIC) 42 | 51,66
- okapnik (Steel BASIC PLUS) 27 | 33,21

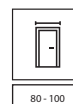



Steel SOLID, pełne, Popielaty



pełne



model 1



model 2



model 3



model 4



model 5

W cenie

- skrzydło
- konstrukcja z blachy ocynkowanej

ZASTOSOWANIE DRZWI

- przeznaczone do użytkowania w ciężkich warunkach eksploatacji
- pomieszczenia gospodarcze
- pomieszczenia przemysłowe
- zaplecza
- piwnice
- garaże
- warsztaty
- hale przemysłowe
- nowoczesne wnętrza mieszkalne i biurowe (loft design)

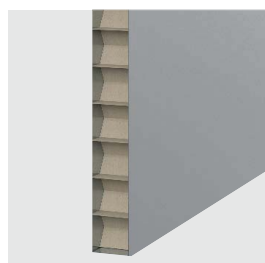
SYSTEM ZABEZPIECZENIA POWIERZCHNI STALOWYCH

wypełnienie „plaster miodu”

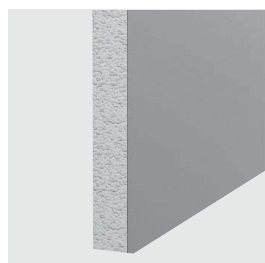

wypełnienie styropian

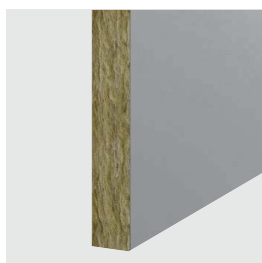

wypełnienie wełna mineralna

KOLORYSTYKA

Blacha ocynkowana ♥♥♥♥♥



Stal nierdzewna ♥♥♥♥♥



Farba Poliesterowa Premium ♥♥♥♥♥



Blacha Stalowa Laminowana PVC ♥♥♥♥♥

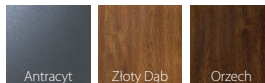

K Możliwość wykonania w kolorach niestandardowych z PORTA KONTRAKT.

CENNIK NETTO | BRUTTO PLN (zwróć uwagę na DOPŁATY)

Modele	Farba Poliesterowa gr. I	Farba Poliesterowa gr. I	Blacha Stalowa Laminowana PVC	Stal nierdzewna
wypełnienie: „plaster miodu”	ramka standard	ramka nierdzewna 45°	ramka nierdzewna 45°	ramka nierdzewna
pełne	845 1 039,35	-	1205 1 482,15	2165 2 662,95
1,2,3	1019 1 253,37	1155 1 420,65	1529 1 880,67	2565 3 154,95
4	-	1515 1 863,45	1879 2 311,17	2839 3 491,97
5	1205 1 482,15	1345 1 654,35	1705 2 097,15	-
Modele	Blacha ocynkowana	Blacha Stalowa Laminowana PVC	Stal nierdzewna	
wypełnienie: styropian	ramka standard	ramka nierdzewna 45°	ramka nierdzewna 45°	
pełne	845 1 039,35	1205 1 482,15	2235 2 749,05	
4	1515 1 863,45	1879 2 311,17	2905 3 573,15	
Modele	Farba Poliesterowa gr. I	Blacha stalowa Laminowana PVC	Stal Nierdzewna	
wypełnienie: wełna mineralna	ramka standard	ramka nierdzewna 45°	ramka nierdzewna 45°	
pełne	989 1 216,47	1349 1 659,27	2379 2 926,17	

INFORMACJE TECHNICZNE

SKRZYDŁO ZAWIERA W KOMPLECIE

- Skrzydło (blacha lakierowana proszkowo o grubości 0,6 mm, ocynk)
- Dwa zawiasy czopowe standard (trzy zawiasy w skrzydle o wymiarze „100”)
- Zamek pod wkładkę patentową
- Szyba hartowana przezroczysta lub matowa

DEDYKOWANE OŚCIEŻNICE

- Ościeżnica Kątowa MAŁA PLUS, Kątowa DUŻA
- Ościeżnica REGULOWANA (standard)
- Ościeżnica Stalowa PORTA SYSTEM

UWAGI

- Norma PN EN 14351-2:2018-12.
- Skrzydła z wypełnieniem styropianowym nie są dostępne w wersji lakierowanej.

- Dla skrzydeł pokrytych laminatem PVC, przeszklenie tylko z ramką płaską nierdzewną.
- Możliwość dowolnego zestawienia wymiarów skrzydeł w drzwiach podwójnych.
- Skrzydła podwójne z blachy nierdzewnej dostępne tylko w ofercie PORTA KONTRAKT.

DOPLATY

- rozmiar „100” (skrzydła z blachy ocynkowanej) 54 | 66,42
- rozmiar „100” (skrzydła z blachy nierdzewnej) 142 | 174,66
- farba poliesterowa – grupa I 54 | 66,42
- farba Antracyt struktura, Blacha PCV Antracyt 33 | 40,59
- tuleje lub kratka wentylacyjna (skrz. z blachy ocynk) 42 | 51,66
- kratka wentylacyjna z blachy nierdzewnej opcja kontraktowa 28 | 34,44
- wzmocnienie pod samozamykacz (str.225) 28 | 34,44
- klamka z szyldem

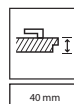
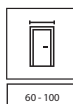



Steel EI 30 PLUS, podwójne model pełne, pojedyncze model 3, Popielaty MAT

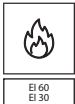

pełne



model 2



model 3



kantrygiel automatyczny



zamek zapadkowy pod wkładkę patentową, klamka w komplecie



rygiel zamka góra / dół



uszczelka pęczniąca

DRZWI EI 30 PLUS

występują w dwóch typach:

Standard

- ognioodporność 30 min.

Typ 1

- cechy drzwi typu Standard
- klasa izolacyjności akustycznej $R_w=32$ dB (32÷36 dB)

W cenie kompletu drzwi

- skrzydło
- ościeżnica
- klamka
- konstrukcja z blachy ocynkowanej

DRZWI EI 60 PLUS

występują w dwóch typach:

Standard

- ognioodporność 60 min.

Typ 1 - drzwi jednoskrzydłowe

- cechy drzwi typu Standard
- klasa izolacyjności akustycznej w zależności od modelu $R_w=32$ dB (32÷36 dB) lub 37 dB (37÷41 dB)*

Typ 1 - drzwi dwuskrzydłowe

- cechy drzwi typu Standard
- klasa izolacyjności akustycznej $R_w=32$ dB (32÷36 dB)*

* Szczegółowe wyniki badań dostępne u producenta

SYSTEM ZABEZPIECZENIA POWIERZCHNI STALOWYCH



od 2195 | **2 699,85**
cena drzwi netto | brutto (PLN)

Steel EI 30 PLUS, EI 60 PLUS

KOLORYSTYKA

Farba Poliesterowa Premium ◆◆◆◆◆



PRZEZNACZENIE DRZWI STEEL EI 30, EI 60:

- budynki użyteczności publicznej
- hotele, pensjonaty
- drzwi do kotłowni
- drzwi do garażu

K Możliwość wykonania w kolorach niestandardowych z PORTA KONTRAKT.

CENNIK NETTO | BRUTTO PLN (zwróć uwagę na DOPŁATY)

EI 30 PLUS	Typ Standard - Farba Poliesterowa gr. I	
	pojedyncze	podwójne
pełne	2195 2 699,85	5017 6 170,91
model 2	2745 3 376,35	6531 8 033,13
model 3	3130 3 849,90	7590 9 335,70

EI 60 PLUS	Typ Standard - Farba Poliesterowa gr. I	
	pojedyncze	podwójne
pełne	2359 2 901,57	5469 6 726,87
model 2	3130 3 849,90	7590 9 335,70
model 3	3681 4 527,63	9106 11 200,38

Dopłata do drzwi Standard	Typ 1 - Farba Poliesterowa gr. I	
	pojedyncze	podwójne
EI 30 PLUS, EI 60 PLUS	193 237,39	223 274,29

INFORMACJE TECHNICZNE

AKCESORIA W CENIE SKRZYDŁA

- Dwa zawiasy techniczne, jeden z nich jest zawiasem nośnym, a drugi dzięki zamieszczonej w nim sprężynie umożliwia samozamykanie drzwi
- Zamek wpuszczany zapadkowy pod wkładkę patentową
- Dwa bolce antywyważeniowe
- Komplet klamek z szyldami (zamawiane oddzielnie)
- Szyba ognioodporna przezroczysta

OŚCIEŻNICE

- Ościeżnica stalowa kątowna. Wykonana z blachy stalowej, dwustronnie ocynkowanej ognioowo, o grubości 1,5 mm. Spawane łączenie narożników ościeżnicy (drzwi pojedyncze) lub ościeżnica składana (drzwi podwójne). Wyposażona w uszczelkę przemykową.
- Możliwość zamówienia ościeżnicy stalowej w dwóch wersjach:
 - ościeżnica kierunkowa (prawa/lewa) – do postawienia na gotowej posadzce – poziom, 0°, próg za dopłatą (EI 30 i EI 60).
 - ościeżnica kierunkowa (prawa/lewa) – do zalania w wylewce posadzki – poziom, „-30”, próg za dopłatą (EI 30 i EI 60).
- Typ 1 - ościeżnica wyposażona w próg (105 mm)

UWAGI

- Norma PN-EN 14351-2:2018-12; Norma PN-EN 16034:2014-11.
- Krajowy Certyfikat Stałości Właściwości Użytkowych 020-UWB-2958/W.
- Niedostępne rozmiary dla drzwi jednoskrzydłowych:
 - „90° - EI 60 model 3,
 - „100° - EI 30, EI 60 model 2 i 3
- Niedostępne rozmiary dla drzwi dwuskrzydłowych:
 - „80° - skrzydło bierne EI 60 model 3,
 - „90° - skrzydło bierne EI 60 model 2, skrzydło czynne i bierne EI 60 model 3 oraz skrzydło bierne EI 30 model 3,
 - „100° - skrzydło czynne i bierne EI 30 i EI 60 model 2 i 3, skrzydło bierne EI 60 model pełne
- W przypadku zastosowania innych okuć niż proponowane przez firmę PORTA, należy kierować się wytycznymi zawartymi w karcie gwarancyjnej.

DOPŁATY

- rozmiar „100° - EI 30, EI 60	150 184,5
- rozmiar „100° - EI 30, EI 60 - dwuskrzydłowe	300 369
- farba poliesterowa – grupa II*	54 66,42
- wzmocnienie pod samozamykacz*	70 86,10

*cena dla drzwi dwuskrzydłowych

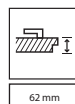
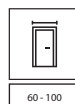

DRZWI

ZEWNĘTRZNE STALOWE PORTA THERMO

12

Dlaczego warto wybrać drzwi PORTA THERMO?

JAKOŚĆ

/ potwierdzona przez lidera rynku, poparta 30-letnim doświadczeniem w produkcji drzwi

skanuj kod
/ poznaj nasze przewagi



BEZPIECZEŃSTWO

/ **opieka producenta do 5 lat** dzięki **PAKIETOWI BEZPIECZEŃSTWA PORTA**, który gwarantuje m.in. darmową regulację i konserwację drzwi

/ bezpośredni kontakt z producentem i profesjonalne serwisy fabryczne dostępne w przypadku usterki

skanuj kod
/ poznaj szczegóły PAKIETU BEZPIECZEŃSTWA PORTA



ENERGOOSZCZĘDNOŚĆ

/ innowacyjna technologia **SolidTherm** zapewniająca trwałą konstrukcję oraz najwyższą termoizolację

/ każdy model dostępny w 4 pakietach energooszczędnych, wybierz dopasowany do swoich potrzeb

skanuj kod
/ zobacz naszą technologię



REKOMENDACJA MONTERÓW

/ system montażu drzwi PORTA THERMO stworzony z Monterami Akademii Dobrego Montażu PORTA

skanuj kod
/ dowiedz się więcej o montażu



DOPASOWANE
DRZWI
WEWNĘTRZNE



SKORZYSTAJ
Z PROGRAMU
**CZYSTE
POWIETRZE**

/ skanuj kod



**IDEALNE
DOPASOWANIE
WYMIAROWE**

/ skanuj kod



Dopasuj do swoich potrzeb

7 TOPOWYCH KOLORÓW

Blacha Stalowa Laminowana ♥♥♥♥♥♥♥♥

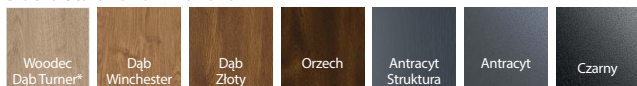

*kolor Woodec Dąb Turner niedostępny w pakiecie STANDARD.



AKCESORIA I DETALE W KOLORACH

MODERN



model M.1
Antracyt



model M.2
Antracyt, panel jednostronny



model M.3
Antracyt, panel jednostronny



model M.4
Antracyt, panele dwustronne

PREMIUM ENERGY od 4 689 | 5 767,47

od 5 759 | 7 083,57

od 6 189 | 7 612,47

od 6 059 | 7 452,57

OPTIMUM ENERGY od 4 589 | 5 644,47

od 5 659 | 6 960,57

od 6 089 | 7 489,47

od 5 959 | 7 329,57

OPTIMUM od 4 099 | 5 041,77

od 4 829 | 5 939,67

od 5 259 | 6 468,57

od 5 129 | 6 308,67

STANDARD od 2 329 | 2 864,67

od 3 089 | 3 799,47

od 3 676 | 4 521,48

od 3 379 | 4 156,17

LINE



model L.1
Orzech, tłoczenie dwustronne



model L.2
Orzech, tłoczenie dwustronne



model L.3
Orzech, tłoczenie dwustronne



model L.4
Orzech, intarsja dwustronna

PREMIUM ENERGY od 5 029 | 6 185,67

od 5 029 | 6 185,67

od 5 029 | 6 185,67

od 5 759 | 7 083,57

OPTIMUM ENERGY od 4 929 | 6 062,67

od 4 929 | 6 062,67

od 4 929 | 6 062,67

od 5 659 | 6 960,57

OPTIMUM od 4 319 | 5 312,37

od 4 319 | 5 312,37

od 4 319 | 5 312,37

od 4 829 | 5 939,67

STANDARD od 2 639 | 3 245,97

od 2 639 | 3 245,97

od 2 639 | 3 245,97

od 3 139 | 3 860,97

Klasa RC2 w pakietach OPTIMUM, OPTIMUM ENERGY, PREMIUM ENERGY: • bez dopłaty - wszystkie modele MODERN, LINE oraz modele C.1, C.2 CLASSIC • za dopłatą 340 | 418,20 - wszystkie modele GLASS • niedostępne w modelach C.3, C.4 CLASSIC

■ CENNIK NETTO | BRUTTO PLN (zwróć uwagę na DOPŁATY na str.185)

CENA PODSTAWOWA MODELU ZAWIERA:

- skrzydło rozmiar "80" - "100" wyposażone w zamek listwowy z hakami, bolce antywyważeniowe, zawiasy regulowane 3D z nasadkami, uszczelkę
- ościeżnicę z uszczelką, zaczepami z regulowanym dociskiem, próg
- akcesoria w kolorze srebrnym (inox)- klamka z rozetą górną (model M.3 z pochwytym), komplet wkładek klasy B (spełnia wymagania RC 2)

GLASS



model G.1
 Woodec Dąb Turner,
 panele i tłoczenie dwustronne



model G.2
 Woodec Dąb Turner,
 panele dwustronne



model G.3
 Woodec Dąb Turner,
 panele dwustronne



model G.4
 Woodec Dąb Turner,
 panele dwustronne

PREMIUM ENERGY od 6 259 | 7 698,57

od 6 259 | 7 698,57

od 6 259 | 7 698,57

od 6 259 | 7 698,57

OPTIMUM ENERGY od 6 159 | 7 575,57

od 6 159 | 7 575,57

od 6 159 | 7 575,57

od 6 159 | 7 575,57

OPTIMUM od 5 479 | 6 739,17

od 5 479 | 6 739,17

od 5 479 | 6 739,17

od 5 479 | 6 739,17

STANDARD od 3 869 | 4 758,87

od 3 869 | 4 758,87

od 3 869 | 4 758,87

od 3 869 | 4 758,87

CLASSIC



model C.1
 Czarny, ramki dwustronne



model C.2
 Czarny, ramki dwustronne



model C.3
 Czarny, ramki dwustronne



model C.4
 Czarny, ramki dwustronne

PREMIUM ENERGY od 5 759 | 7 083,57

od 5 759 | 7 083,57

od 6 209 | 7 637,07

od 6 809 | 8 375,07

OPTIMUM ENERGY od 5 659 | 6 960,57

od 5 659 | 6 960,57

od 6 109 | 7 514,07

od 6 709 | 8 252,07

OPTIMUM od 4 829 | 5 939,67

od 4 829 | 5 939,67

od 5 299 | 6 517,77

od 6 029 | 7 415,67

STANDARD od 3 139 | 3 860,97

od 3 139 | 3 860,97

od 3 719 | 4 574,37

od 4 429 | 5 447,67

Dopasuj do swoich potrzeb

POZNAJ DOSTĘPNE PAKIETY

NAJBARDZIEJ ENERGOOSZCZĘDNY

STANDARD

Ud=1,1

izolacyjność termiczna
[W/m²K]

dla drzwi przeszklonych
Ud = 1,2 W/m2K

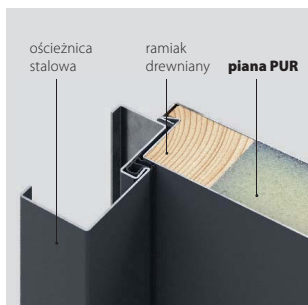

konstrukcja skrzydła

poszycie skrzydła:
płaszcz z blachy stalowej
ocynkowanej pokrytej
okleiną PVC

rama drewniana
+ wypełnienie
piana pur

3 przyłgi
3 bolce antywyważeniowe

**grubość
54 mm**

ościeżnica
stalowa



próg
stalowy

klamka
standard

OPTIMUM

Ud=0,73

izolacyjność termiczna
[W/m²K]

dla drzwi przeszklonych
Ud = 0,81 W/m2K

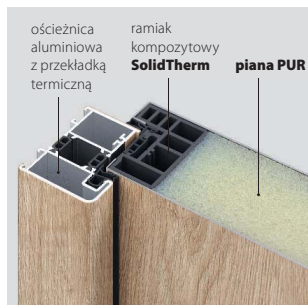

konstrukcja skrzydła

poszycie skrzydła:
płaszcz z blachy stalowej
ocynkowanej pokrytej
okleiną PVC

rama kompozytowa
+ wypełnienie
piana pur

4 przyłgi
6 bolców antywyważeniowych

**grubość
66 mm**

ościeżnica
aluminiowa

możliwość
dodania
naświetli

próg
**aluminiowo
kompozytowy**
wzmacniający
termoizolację

klamka
premium
o podwyższonych
parametrach
bezpieczeństwa **RC2**

OPTIMUM ENERGY

Ud=0,61

izolacyjność termiczna
[W/m²K]

dla drzwi przeszklonych
Ud = 0,69 W/m2K

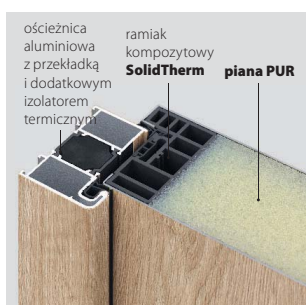

konstrukcja skrzydła

poszycie skrzydła:
płaszcz z blachy stalowej
ocynkowanej pokrytej
okleiną PVC

rama kompozytowa
+ wypełnienie
piana pur

4 przyłgi
6 bolców antywyważeniowych

**grubość
78 mm**

ościeżnica
aluminiowa

możliwość
dodania
naświetli

próg
**aluminiowo
kompozytowy**
wzmacniający
termoizolację

klamka
premium
o podwyższonych
parametrach
bezpieczeństwa **RC2**

PREMIUM ENERGY

Ud=0,57

izolacyjność termiczna
[W/m²K]

dla drzwi przeszklonych
Ud = 0,65 W/m2K



konstrukcja skrzydła

poszycie skrzydła:
płaszcz z blachy stalowej
ocynkowanej pokrytej
okleiną PVC

rama kompozytowa
+ wypełnienie
piana pur

4 przyłgi
6 bolców antywyważeniowych

**grubość
66 mm**

ościeżnica
kompozytowa



próg
**aluminiowo
kompozytowy**
wzmacniający
termoizolację

klamka
premium
o podwyższonych
parametrach
bezpieczeństwa **RC2**

DZIĘKI ZASTOSOWANIU UNIKALNEJ KONSTRUKCJI KOMPOZYTOWEJ SOLIDTHERM STWORZYLIŚMY DRZWI O DOSKONAŁYCH PARAMETRACH PRZENIKALNOŚCI CIEPLNEJ, SPEŁNIAJĄCYCH WYMOGI PROGRAMU CZYSTE POWIETRZE.

Nasz kompozyt **SolidTherm** to specjalnie zaprojektowana mieszanka ABS i włókna szklanego, która: nadaje sztywność i wytrzymałość konstrukcji drzwi stanowi doskonałą termoizolację, nie pochłania wilgoci, nie odkształca się przy wahaniami temperatury, nie ma tendencji do odkształcania naroży drzwi, jest w 100% recyklingowalna.

PAKIET OPTIMUM ENERGY, model G.1, kolor Woodec Dąb Turner

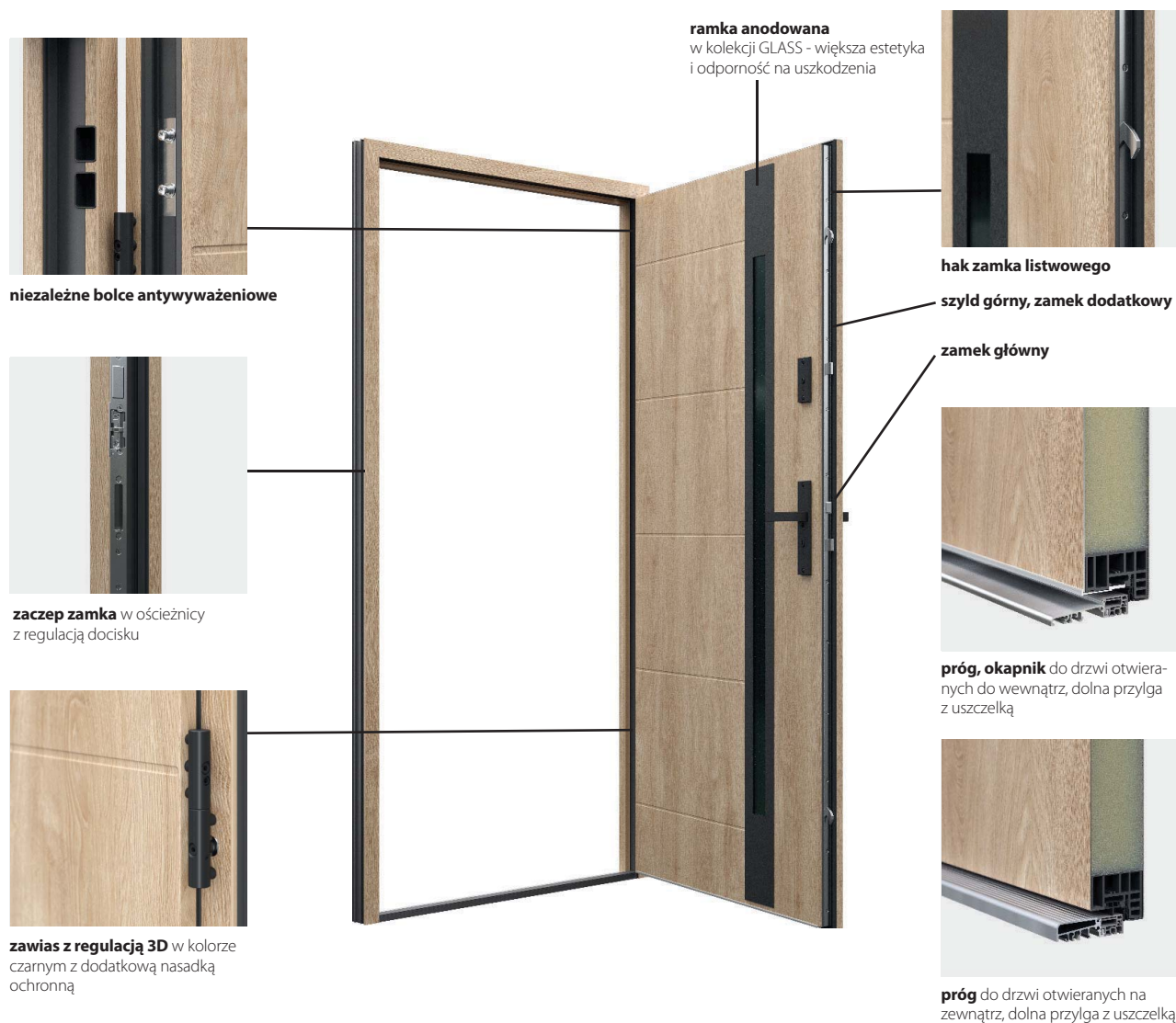

AKCESORIA W CENIE DRZWI:

- zaczepy zamka w ościeżnicy z regulowanym dociskiem:
 - wersja z pochwycem i szyldem dolnym: 2 zaczepy z regulowanym* dociskiem pod haki + 1 zaczep pod zasuwnicę zamka głównego
 - wersja z klamką i szyldem górnym: 2 zaczepy z regulowanym* dociskiem pod haki + 1 zaczep pod zasuwnicę zamka głównego + 1 zaczep pod zasuwnicę zamka dodatkowego

* regulacja w pakietach OPTIMUM, OPTIMUM ENERGY, PREMIUM ENERGY.

Dopasuj do swoich potrzeb

■ KLAMKI DO PAKIETÓW OPTIMUM, OPTIMUM ENERGY, PREMIUM ENERGY

klamka GARDO TOP z szyldem górnym	klamko-klamka	klamko-gałka
inox, czarny	270 332,10**	291 357,93
klamka APOLLO z szyldem górnym	klamko-klamka	klamko-gałka
inox	475 584,25	515 633,45
czarny	545 670,35	595 731,85



GARDO TOP*

APOLLO

Istnieje możliwość zamówienia klamki APOLLO z opcją zabezpieczenia wkładki (flex) - dopłata 70 | **86,10**



inox



czarny

* klamka GARDO TOP dostępna w ofercie od marca 2025

** pozycja wliczona w cenę zestawów na stronie 180-181. W przypadku zmiany okuć należy od kwoty zestawu odjąć wartość standardową wliczoną w cenę a dodać wartość zamiennie zastosowanego okucia.

■ KLAMKI DO PAKIETU STANDARD

klamka GARDO z szyldem górnym	klamko-klamka	klamko-gałka
inox, czarny	170 209,10**	194 238,62
klamka HAGA z szyldem górnym	klamko-klamka	klamko-gałka
inox	250 307,50	310 381,30
czarny	350 430,50	430 528,90



GARDO*

HAGA



inox



czarny

* klamka GARDO dostępna w ofercie od marca 2025

** pozycja wliczona w cenę zestawów na stronie 180-181. W przypadku zmiany okuć należy od kwoty zestawu odjąć wartość standardową wliczoną w cenę a dodać wartość zamiennie zastosowanego okucia.

■ KLAMKA SOLID SOŁO DO OPCJI Z POCHWYTEM

klamka do zestawu z pochwycem	klamka z rozetą
inox	315 387,45
czarny	315 387,45

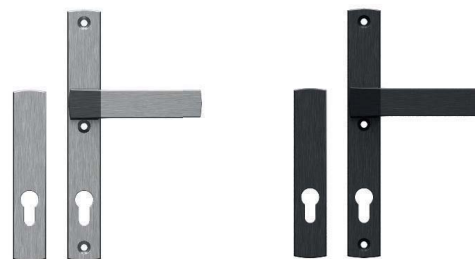

Istnieje możliwość zamówienia klamki z opcją zabezpieczenia wkładki (flex) - dopłata 35 | **43,05**



inox



czarny

■ POCHWYTY** DŁUGOŚĆ 1500 MM

antaba okrągła, antaba prosta,	bez przycisku	z przyciskiem
inox	630 774,90	980 1205,40
czarny	810 996,30	1250 1537,50

**Model M.3 dostępny tylko z pochwycem, modele M.4, C.1, C.2, C.4 niedostępne z pochwycem.



Kontrola dostępu, zamek SMART w pakietach OPTIMUM ENERGY i PREMIUM ENERGY



Skanuj QR kod poznaj ofertę SMART z czynnikiem linii papilarnych

■ DOSTĘPNE SZYBY

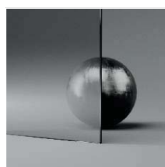
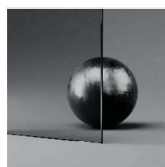
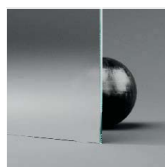
Czarna*

Reflex Grafit*

Grafit

Lustro Weneckie

Matowa

Przezroczysta

* Szyby niedostępne w modelu C.4. / Szyba czarna i lustro weneckie za dopłatą.

Wykorzystujemy szyby:

- bezpieczną 33.1 charakteryzującą się podwyższoną wytrzymałością na uderzenia (po uderzeniu szkło pęka, ale jego kawałki trzymane są na nieuszkodzonej warstwie folii PVB)
- lub P4 (szybę antywłamaniową 44.4) oferującą najwyższy poziom ochrony przed włamaniem spośród szkieł bezpiecznych.

Pakiet 3 szybowy/2 komorowy stosowany jest w drzwiach STANDARD, OPTIMUM, PREMIUM ENERGY, naświetlach.

Pakiet 4 szybowy/3 komorowy występuje w drzwiach OPTIMUM ENERGY.

W pakietach szybowych stosujemy ciepłą ramkę wewnętrzną w kolorze czarnym o podwyższonych parametrach termoizolacji.

DOPLĄTY DO SZYB W DRZWIACH DO MODELU DRZWI

Lustro Weneckie	250 307,50
Szyba Czarna:	
drzwi z pakietu STANDARD	790 971,70
drzwi z pozostałych pakietów	920 1 131,60

DOPLĄTY DO SZYB W NAŚWIETLACH / CENA ZA M²

Lustro Weneckie	250 307,50
Szyba Czarna	920 1 131,60
Szyba w wersji RC2	340 418,20

■ WKŁADKI

	PAKIET STANDARD	PAKIET OPTIMUM, PREMIUM ENERGY	PAKIET OPTIMUM ENERGY
wkładki kl. B (komplet 2 szt.)*	198 243,54	180 221,40	200 246,00
wkładka kl. B przy opcji z pochwytym (1 szt.)	90 110,70	140 172,20	160 196,80
wkładki z funkcją awaryjną (komplet 2 szt.)	-	190 233,70	210 258,30
wkładki z funkcją awaryjną (1 szt.)	-	150 184,50	170 209,10
wkładki budowlane (komplet 2 szt.)	-	240 295,20	260 319,80
wkładki budowlane (1 szt.)	-	200 246,00	220 270,60



wkładka klucz-klucz
dostępne kolory: czarny, srebrny

W cenie zestawu drzwi PORTA THERMO są uwzględnione 2 wkładki kl. B rozmiarem dopasowane do wybranego pakietu (wkładki w systemie jednego klucza - 5 szt.).

W przypadku opcji z pochwytym jest to 1 wkładka kl. B rozmiarem dopasowana do wybranego pakietu (wkładka w systemie jednego klucza - 3 szt.).

W PAKIETACH OPTIMUM, OPTIMUM ENERGY, PREMIUM ENERGY istnieje możliwość zmiany wkładki na wkładkę:

- z funkcją awaryjną: pozwala odkluczyć drzwi mimo pozostawionego klucza od strony wewnętrznej
- budowlaną: zawiera 2 klucze budowlane na czas budowy lub remontu i 5 kluczy docelowych (użycie klucza docelowego trwale rozkodowuje klucze budowlane).

*pozycja wliczona w cenę zestawów na stronie 180-181. W przypadku zmiany okuć należy od kwoty zestawu odjąć wartość standardową wliczoną w cenę a dodać wartość zamiennie zastosowanego okucia.

zmiana koloru wkładki na czarną (do ceny wkładki) - dotyczy wszystkich pakietów i typów wkładek 60 | **73,80**



komplet
dostępne kolory: czarny, srebrny

■ DOPLĄTY

DOPLĄTY PAKIET STANDARD

- elektrozaczep z funkcją rolki (dzień / noc) do rozwiązań: klamka + pochwyt / klamka + gałka	260 319,80
- kontaktron do wszystkich sposobów otwierania	120 147,60
- wizjer srebrny lub czarny	20 24,60
- samozamykacz ramieniowy z funkcją blokady kolor srebrny	570 701,10
- samozamykacz ramieniowy z funkcją blokady kolor czarny	620 762,60
- wzmocnienie pod samozamykacz	100 123,00
- drzwi wyższe (co 10 mm w zakresie Hz = 2010-2380 mm)	280 344,40
- drzwi szersze (co 10 mm w zakresie Sz = 930-1130 mm)	bez dopłaty
- drzwi niższe (co 10 mm w zakresie Hz = 2010-2080 mm)	bez dopłaty

DOPLĄTY PAKIET OPTIMUM, OPTIMUM ENERGY, PREMIUM ENERGY

- elektrozaczep z funkcją rolki (dzień / noc) do rozwiązań: klamka + pochwyt / klamka + gałka	260 319,80
- elektrozaczep z funkcją rolki + kontaktron, do rozwiązań: klamka + pochwyt / klamka + gałka	280 344,40
- kontaktron do wszystkich sposobów otwierania	120 147,60
- SMART (czytnik biometryczny ekey dLine, zamek z automatycznym ryglowaniem Winkhaus EAV3, zasilacz), dedykowany do rozwiązań pochwytu bez przycisku**	4360 5362,80
- ZASILACZ 12V Dedykowany do rozwiązań pochwytu z przyciskiem	140 172,20
- wizjer panoramiczny srebrny	100 123,00
- wizjer panoramiczny czarny	125 153,75
- samozamykacz ramieniowy z funkcją blokady kolor srebrny	570 701,10
- samozamykacz ramieniowy z funkcją blokady kolor czarny	620 762,60
- samozamykacz szynowy z funkcją blokady kolor srebrny	1050 1 291,50
- samozamykacz szynowy z funkcją blokady kolor czarny	1100 1 353,00
- samozamykacz ukryty (OPTIMUM, OPTIMUM ENERGY)	1250 1537,50
- wzmocnienie pod samozamykacz	100 123,00
- drzwi wyższe (co 10 mm w zakresie Hz = 2015-2385 mm)	280 344,40
- drzwi szersze (co 10 mm w zakresie Sz = 954-1154 mm)	bez dopłaty
- drzwi niższe (co 10 mm w zakresie Hz = 2015-2085 mm)	bez dopłaty

** opcja dostępna w pakietach OPTIMUM ENERGY i PREMIUM ENERGY.

PORTA THERMO – DRZWI NA WYMIAR!

BEZ DODATKOWYCH DOPLAT ZA DOPASOWANIE:

- szerokości drzwi co 10 mm w zakresie: PAKIET STANDARD Sz = 930-1130 mm / PAKIETY OPTIMUM, OPTIMUM ENERGY, PREMIUM ENERGY Sz = 954-1154 mm
- szerokości naświetla górnego w zakresie Sz = 954-2754 mm (co 10 mm)
- szerokości naświetla bocznego w zakresie NS = 300-800mm (co 10 mm)
- wysokości naświetla górnego w zakresie NH = 300-500 mm (co 10 mm)
- wysokości naświetla bocznego w zakresie Hz = 2015-2385 mm (co 10 mm)

DRZWI NIŻSZE BEZ DOPLATY!

od Hz = 2010 mm do 2080 mm dla PAKIETU STANDARD

od Hz = 2015 mm do 2085 mm dla PAKIETÓW OPTIMUM, OPTIMUM ENERGY i PREMIUM ENERGY

OBNIŻONA DOPLATA ZA DRZWI WYŻSZE – 280 | 344,40

od Hz = 2090 mm dla PAKIETU STANDARD

od Hz = 2095 mm dla PAKIETÓW OPTIMUM, OPTIMUM ENERGY i PREMIUM ENERGY

ZWRÓĆ UWAGĘ!

Wymiary do PORTA THERMO znajdziesz na stronie 247

■ NAŚWIETLA DLA PAKIETU OPTIMUM I OPTIMUM ENERGY**TABELA 1 / NAŚWIETLA BOCZNE (wymiary w mm)**

ZAKRES SZEROKOŚĆ WYSOKOŚĆ	300	310-400	410-500	510-600	610-700	710-800
2085	2150 2 644,50	2270 2 792,10	2510 3 087,30	2780 3 419,40	3050 3 751,50	3310 4 071,30
2185	2190 2 693,70	2310 2 841,30	2600 3 198,00	2880 3 542,40	3150 3 874,50	3430 4 218,90
2285	2230 2 742,90	2350 2 890,50	2660 3 271,80	2970 3 653,10	3240 3 985,20	3550 4 366,50
2385	2280 2 804,40	2400 2 952,00	2720 3 345,60	3050 3 751,50	3380 4 157,40	3710 4 563,30

TABELA 2a / NAŚWIETLA GÓRNE - WYMIARY MAX (2X NAŚWIETLE BOCZNE 800)

ZAKRES SZEROKOŚĆ WYSOKOŚĆ	954	964-1054	1064-1154	1164-1254	1264-1354	1364-1454	1464-1554
300	1490 1 832,70	1530 1 881,90	1590 1 955,70	1680 2 066,40	1740 2 140,20	1760 2 164,80	1810 2 226,30
310-400	1640 2 017,20	1680 2 066,40	1740 2 140,20	1830 2 250,90	1890 2 324,70	1910 2 349,30	1960 2 410,80
410-500	1760 2 164,80	1800 2 214,00	1840 2 263,20	1890 2 324,70	2010 2 472,30	2070 2 546,10	2110 2 595,30

TABELA 2b / NAŚWIETLA GÓRNE - WYMIARY MAX (2X NAŚWIETLE BOCZNE 800)

ZAKRES SZEROKOŚĆ WYSOKOŚĆ	1564-1654	1664-1754	1764-1854	1864-1954	1964-2054	2064-2154
300	1860 2 287,80	1940 2 386,20	1960 2 410,80	2010 2 472,30	2060 2 533,80	2120 2 607,60
310-400	2010 2 472,30	2090 2 570,70	2110 2 595,30	2160 2 656,80	2210 2 718,30	2270 2 792,10
410-500	2170 2 669,10	2270 2 792,10	2310 2 841,30	2400 2 952,00	2460 3 025,80	2510 3 087,30

ZAKRES SZEROKOŚĆ WYSOKOŚĆ	2164-2254	2264-2354	2364-2454	2463-2554	2564-2654	2664-2754
300	2160 2 656,80	2200 2 706,00	2250 2 767,50	2300 2 829,00	2340 2 878,20	2390 2 939,70
310-400	2310 2 841,30	2350 2 890,50	2400 2 952,00	2450 3 013,50	2490 3 062,70	2540 3 124,20
410-500	2600 3 198,00	2660 3 271,80	2720 3 345,60	2780 3 419,40	2850 3 505,50	2910 3 579,30

DOPLATY DO SZYB W NAŚWIETLACH / CENA ZA M2 NETTO | BRUTTOLustro weneckie - 250 | **307,50**Szyba czarna - 920 | **1 131,60**Szyba w wersji RC2 - 340 | **418,20**

RODZAJE MONTAŻU

MONTAŻ W MURZE BEZ PODWALINY

cena od 300 | **369,00**



ETAP BUDOWY

nowy dom
remont domu

SPOSÓB MONTAŻU

w murze
bez podwaliny progu

drzwi stawiane
na gotowej posadzce

ELEMENTY ZESTAWU

trójwarstwowy system uszczelnienia
(piana + folia w płynie wewnętrzna
+ folia w płynie zewnętrzna)

MONTAŻ W MURZE NA PODWALINIE

cena od 960 | **1180,80**



ETAP BUDOWY

nowy dom z kanałem
na podwalinę w fundamencie

remont domu (konieczne
dodatkowe wykucie otworu
w posadzce na podwalinę)

SPOSÓB MONTAŻU

w murze
z podwaliną progu

drzwi stawiane
na podwalinie

ELEMENTY ZESTAWU

Elementy zawarte w zestawie do montażu
w murze bez podwaliny oraz podwalina
progu złożona z belek 150mm i 150mm

MONTAŻ W STREFIE DOCIEPLENIA NA PODWALINIE

cena od 2620 | **3222,60**



ETAP BUDOWY

nowy dom ciepła belka montowana
do muru + podwalina

SPOSÓB MONTAŻU

w strefie docieplenia
z wykorzystaniem ciepłych belek
z podwaliną progu

drzwi stawiane
na podwalinie

ELEMENTY ZESTAWU

Elementy zawarte w zestawie do montażu
w murze na podwalinie oraz ciepłe belki
montażowe i zestaw elementów
mocujących

Sprawdź szczegółowy
cennik zestawów montażowych



MONTAŻ SZCZELNY TRÓJWARSTWOWY

Ciepły montaż ma kluczowe znaczenie w celu uzyskania właściwych parametrów i komfortu użytkowania drzwi. Brak szczelności poprzez niewłaściwe materiały użyte do jego wykonania zmniejsza ochronę przed chłodem, hałasem i wilgocią. Prowadzi do niekontrolowanej utraty znacznych ilości ciepła. System montażu 3-warstwowego przeprowadza się przy wykorzystaniu pianki poliuretanowej o bardzo wysokich parametrach termoizolacyjności, która bardzo szczelnie wypełnia połączenia ościeżnicy i muru i dodatkowym zastosowaniu folii wewnętrznej i zewnętrznej zabezpieczającymi piankę przed czynnikami zewnętrznymi i utratą jej właściwości "ciepłych". Folia wewnętrzna - paroszczelna, zapobiega przedostawaniu się wody z wnętrza budynku do struktury piany montażowej. Folia zewnętrzna - paroprzepuszczalna, zapobiega przedostawaniu się wody pod naporem wiatru do struktury piany montażowej, pozwala na odparowanie wilgoci na zewnątrz budynku.

W przypadku przeprowadzenia montażu przez Autoryzowaną Grupę Montażową PORTA, zyskasz 20 lat gwarancji na szczelność producenta trójwarstwowego systemu uszczelniania, firmy TYTAN WINS.

Uwaga: Zestaw jest dostępny w pakietach energooszczędnych: OPTIMUM, OPTIMUM ENERGY, PREMIUM ENERGY

Zobacz montaż drzwi PORTA THERMO
pakiet OPTIMUM ENERGY - Montaż w strefie docieplenia



TYPY OŚCIEŻNIC

13, 14

→ Jedno skrzydło **wiele możliwości**



PORTA SYSTEM



PORTA SYSTEM
ELEGANCE



STALOWA PORTA
SYSTEM ELEGANCE



LEVEL

→ **Rodzaje** ościeżnic PORTA



PRZYLGOWE
Z WIDOCZNYMI ZAWIASAMI
MINIMAX, RENOVA, PORTA SYSTEM



BEZPRZYLGOWE /
Z ODWROTNĄ PRZYLGĄ
Z UKRYTYMI ZAWIASAMI



BEZPRZYLGOWE
**Z PODWYŻSZONYM PANELEM
GÓRNYM**
LEVEL



STALOWA
**WYSOKA TRWAŁOŚĆ,
ODPORNA NA WILGOĆ**

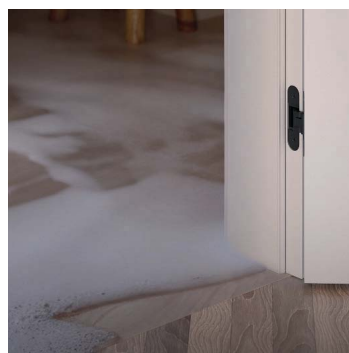

100% WODOODPORNA
HYDRO PROTECT™

Skanuj QR kod
i poznaj nasze
ościeżnice
HYDRO PROTECT™





WSKAZÓWKA!

Kupuj WYGODNIE w komplecie
skrzydło + ościeżnica + klamka

100% WODOODPORNĄ



OŚCIEŻNICA
HYDRO PROTECT™
z serii PORTA SYSTEM



Nowy wymiar trwałości i odporności na wilgoć oraz odkształcenia, najlepsza do łazienek, kuchni czy pralni.

Identyczny wygląd jak pozostałych ościeżnic z serii PORTA SYSTEM i PORTA SYSTEM ELEGANCE.

Dostępna w wielu kolekcjach drzwi PORTA szukaj ikony HYDRO PROTECT™ przy produktach w katalogu.

**DESIGN +
FUNCTION**

Nigdy więcej spuchniętej ościeżnicy w pomieszczeniach mokrych!

HYDRO PROTECT™ - nowa generacja ościeżnic z serii PORTA SYSTEM jest wykonana z materiału kompozytowego drzewno-polimerowego w 100% odpornego na wodę, dzięki czemu zachowuje swoją trwałość i parametry funkcjonalne nawet przy długiej ekspozycji na wodę. Nie nasiąka, nie puchnie jak inne dostępne na rynku systemy np. MDF wilgocioodporny, dzięki czemu zawsze wygląda dobrze a drzwi działają sprawnie przez lata.

PORTA SYSTEM HYDRO PROTECT™

PORTA SYSTEM ELEGANCE HYDRO PROTECT™



PRZEKRÓJ OŚCIEŻNIC HYDRO PROTECT™



ZAKRES REGULACJI

Kątownik z poszerzonym piórem z opcją skrócenia w specjalnie przygotowanym miejscu.

Przykład regulacji dla ościeżnicy PORTA SYSTEM HYDRO PROTECT™ zakres A-B

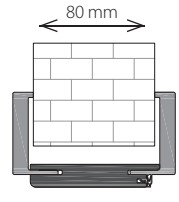

zakres minimalny
regulacja po skróceniu
pióra kątownika

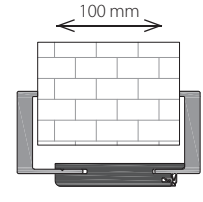

zakres standardowy
regulacja bez skróconego
pióra kątownika

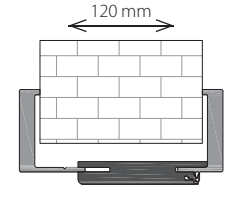

zakres maksymalny
regulacja bez skróconego
pióra kątownika

KOLORYSTYKA

Próbki kolorów patrz str. 249-256



Okleina Super Matt, Portalamino, Lakier UV Premium Plus
CPL HQ 0,2 mm, Gladstone/Halifax



Portadecor, Portasynchro 3D, Portaperfect 3D
Okleina Lakierowana Premium, Okleina Lakierowana Matt

Powierzchnie kolorów w pokryciu oznaczonym 5 kropkami przy długotrwałej ekspozycji na wodę i niezabezpieczeniu ościeżnicy silikonem, mogą utracić nieznacznie swoje walory estetyczne (widoczne drobne zaciągnięcia wody, zacieki), bez utraty walorów funkcjonalnych.

ZWRÓĆ UWAGĘ NA DETAL

PORTA SYSTEM HYDRO PROTECT™
Z WIDOCZNĄ PRZYLGĄ SKRZYDŁA
I WIDOCZNYM ZAWIASEM CZOPOWYM



PORTA SYSTEM ELEGANCE HYDRO PROTECT™
W WERSJI Z PRZYLGĄ SKRZYDŁA ZLICOWANĄ
Z OŚCIEŻNICĄ I UKRYTYM ZAWIASEM 3D



od 690 | **848,70**
cena ościeżnicy netto | brutto (PLN)

PORTA SYSTEM HYDRO PROTECT™

PORTA SYSTEM ELEGANCE HYDRO PROTECT™

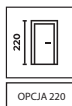

OPCJA 220

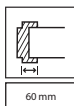

60 mm

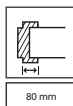

80 mm

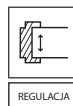

REGULACJA



OŚCIEŻNICA
HYDRO
PROTECT™

NOWOŚĆ*

*dostępne
od lutego 2025

CENNIK NETTO | BRUTTO PLN (zwróć uwagę na DOPLATY)

PORTA SYSTEM HYDRO PROTECT™

ZAKRES SZEROKOŚCI MURU		Portadecor, Portasynchro 3D	Portalamino, Portaperfect 3D, CPL HQ gr. I, Super Matt	Okl. Lakierowana Premium, Gladstone/Halifax, Okl. Lakierowana Matt	Lakier UV Premium Plus
A - B	80 ÷ 120	690 848,70	720 885,60	755 928,65	985 1 211,55
C - D	120 ÷ 160	715 879,45	750 922,50	785 965,55	1020 1 254,60
E - F	160 ÷ 200	757 931,11	797 980,31	833 1 024,59	1085 1 334,55
G - H	200 ÷ 240	779 958,17	819 1 007,37	855 1 051,65	1125 1 383,75
I - J	240 ÷ 280	855 1 051,65	895 1 100,85	930 1 143,90	1219 1 499,37
K - L	280 ÷ 320	900 1 107,00	945 1 162,35	983 1 209,09	1287 1 583,01
M - N	320 ÷ 360	945 1 162,35	995 1 223,85	1035 1 273,05	1355 1 666,65

PORTA SYSTEM ELEGANCE HYDRO PROTECT™

ZAKRES SZEROKOŚCI MURU		Portadecor, Portasynchro 3D	Portalamino, Portaperfect 3D, CPL HQ gr. I, Super Matt	Okl. Lakierowana Premium, Gladstone/Halifax, Okl. Lakierowana Matt	Lakier UV Premium Plus
B - C	95 ÷ 135	1040 1 279,20	1105 1 359,15	1139 1 400,97	1365 1 678,95
D - E	135 ÷ 175	1059 1 302,57	1125 1 383,75	1155 1 420,65	1405 1 728,15
F - G	175 ÷ 215	1099 1 351,77	1175 1 445,25	1209 1 487,07	1455 1 789,65
H - I	215 ÷ 255	1125 1 383,75	1205 1 482,15	1240 1 525,20	1485 1 826,55
J - K	255 ÷ 295	1150 1 414,50	1235 1 519,05	1270 1 562,10	1515 1 863,45
L - M	295 ÷ 335	1239 1 523,97	1325 1 629,75	1359 1 671,57	1625 1 998,75
N - O	335 ÷ 375	1269 1 560,87	1355 1 666,65	1389 1 708,47	1655 2 035,65

INFORMACJE TECHNICZNE

KONSTRUKCJA OŚCIEŻNICY

Ościeżnica składa się z:

- belek głównych: poziomej oraz dwóch pionowych wykonanych z kompozytu drzewno-polimerowego i wyposażonych w niezbędne okucia i akcesoria
- listew opaskowych (wersja przylgowa: 60, 80 mm, wersja bezprzylgowa 80 mm) wykonanych z kompozytu drzewno-polimerowego
- Ościeżnica jest produkowana i dostarczana do Klienta w postaci kompletu elementów przeznaczonych do składania na miejscu budowy.

AKCESORIA – W CENIE OŚCIEŻNICY

PORTA SYSTEM HYDRO PROTECT™:

- Dwa lub trzy zawiasy czopowe standard lub zawiasy PRIME (opcja za dopłatą)
- Uszczelka gumowa na obwodzie ościeżnicy

PORTA SYSTEM ELEGANCE HYDRO PROTECT™:

- Dwa komplety zawiasów regulowanych 3D
- Uszczelka gumowa na obwodzie ościeżnicy

ROZMIAR OŚCIEŻNICY, patrz str. 240, TABELA 1

W rozmiarach „60”, „70”, „80”, „90”, „100” i w siedmiu zakresach szerokości muru, PORTA SYSTEM HYDRO PROTECT™ od 80 mm do 360 mm, PORTA SYSTEM ELEGANCE HYDRO PROTECT™ od 95 mm do 375 mm.

UWAGI

- Norma PN-EN 14351-2
- Montaż ościeżnicy należy wykonać w pomieszczeniach z ostatecznie wykończonymi ścianami (np. tapety) i podłogą (np. parkiet).
- Przy szerokości „100” wymagany jest 3 zawias.
- Wysokość „220”: trzy zawiasy w standardzie.

DOPLATY

DOPLATY PORTA SYSTEM HYDRO PROTECT™

- ościeżnica „220”: okl. Lakierowana Premium 54 | 66,42
- ościeżnica „220”: Lakier UV Premium Plus 86 | 105,78
- ościeżnica: okl. CPL 0,2 mm - GRUPA II 54 | 66,42
- zawiasy PRIME 22 | 27,06

DOPLATY PORTA SYSTEM ELEGANCE HYDRO PROTECT™

- ościeżnica „220”: okl. Lakierowana Premium 161 | 198,03
- ościeżnica „220”: Lakier UV Premium Plus 214 | 263,22
- ościeżnica: okl. CPL 0,2mm - GRUPA II 54 | 66,42
- zawiasy 3D kolor złoty (dopłata do ceny ośc.) 59 | 72,57
- trzeci zawias 3D kolor złoty (dopłata do ceny ośc.) 130 | 159,90
- trzeci zawias 3D kolor srebrny, biały, czarny (dopłata do ceny ośc.) 113 | 138,99

PORTA SYSTEM, PORTA SYSTEM GK / GLASS

PRZEKRÓJ OŚCIEŻNICY



ZAKRES REGULACJI OŚCIEŻNICY

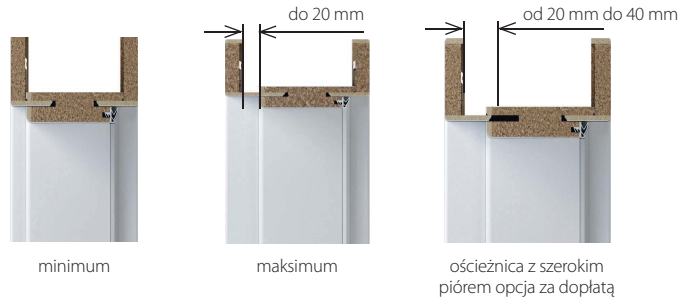

PRZEKRÓJ / RZUT Z GÓRY

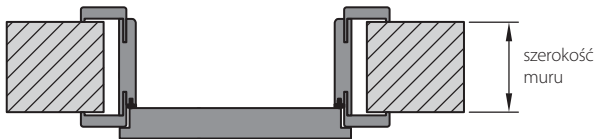

KOLORYSTYKA

Próbki kolorów patrz str. 249-256

▼▼▼▼▼▼
Portadecor
Portasynchro 3D

▼▼▼▼▼▼
Portaperfect 3D
Okleina Lakierowana Premium
Naturalna Select
Naturalna Dąb, Orzech, Jesion
Naturalna Dąb Satin

▼▼▼▼▼▼
Portalamino
Okleina Lakierowana Matt
Lakier UV Premium Plus

▼▼▼▼▼▼
CPL HQ 0,2 mm
Gladstone/Halifax

ZWRÓĆ UWAGĘ NA DETAL



widoczny zawias czopowy

widoczna przylga skrzydła

Skanuj QR kod
i poznaj nasze
naświetla PORTA SYSTEM



od 510 | **627,30**
cena ościeżnicy netto | brutto (PLN)

PORTA SYSTEM, PORTA SYSTEM GK / GLASS

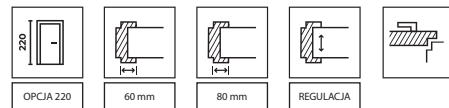

CENNIK NETTO | BRUTTO PLN (zwróć uwagę na DOPŁATY)

Ceny ościeżnic PORTA SYSTEM, PORTA SYSTEM GK/GLASS*

ZAKRES SZEROKOŚCI MURU	Portadecor, Portasynchro 3D	Portalamino, Portaperfect 3D, CPL HQ gr. I, Super Matt	Okl. Lakierowana Premium, Gladstone/Halifax, Okleina Lakierowana Matt	Lakier UV Premium Plus	Okleiny Naturalne	
A B	75 ÷ 95 95 ÷ 115	510 627,30	540 664,20	575 707,25	805 990,15	879 1 081,17
C D	120 ÷ 140 140 ÷ 160	535 658,05	570 701,10	605 744,15	840 1 033,20	900 1 107,00
E F	160 ÷ 180 180 ÷ 200	577 709,71	617 758,91	653 803,19	905 1 113,15	955 1 174,65
G H	200 ÷ 220 220 ÷ 240	599 736,77	639 785,97	675 830,25	945 1 162,35	1029 1 265,67
I J	240 ÷ 260 260 ÷ 280	675 830,25	715 879,45	750 922,50	1039 1 277,97	1125 1 383,75
K L	280 ÷ 300 300 ÷ 320	720 885,60	765 940,95	803 987,69	1107 1 361,61	1249 1 536,27
M N**	320 ÷ 340 340 ÷ 360	765 940,95	815 1 002,45	855 1 051,65	1175 1 445,25	1317 1 619,91

Cena ościeżnicy do drzwi dwuskrzydłowych +50%

* Cena kompletu do drzwi szklanych = cena tafl i + cena ościeżnicy PORTA System GK/GLASS + cena okuć

** Zakres N niedostępny w wykończeniu Lakier UV Premium Plus i Okleiny Naturalne

INFORMACJE TECHNICZNE

KONSTRUKCJA OŚCIEŻNICY

Ościeżnica składa się z:

- belek głównych: poziomej oraz dwóch pionowych wykonanych z materiałów drewno-pochodnych i wyposażonych w niezbędne okucia i akcesoria
- listew opaskowych (60, 80 mm).

Ościeżnica PORTA SYSTEM jest produkowana i dostarczana do Klienta w postaci kompletu elementów przeznaczonych do składania na miejscu budowy.

AKCESORIA – W CENIE OŚCIEŻNICY

PORTA SYSTEM

Okleiny syntetyczne:

- Dwa lub trzy zawiasy czopowe standard lub zawiasy PRIME (opcja za dopłatą)
- Uszczelka gumowa na obwodzie ościeżnicy

Okleiny naturalne:

- Trzy zawiasy czopowe standard lub zawiasy PRIME
- Uszczelka gumowa na obwodzie ościeżnicy

PORTA SYSTEM GK/GLASS

- Zaczep zamka (krótki)
 - Uszczelka gumowa na obwodzie ościeżnicy
 - Gniazda zawiasowe (kieszenie) 2 sztuki dla rozmiarów „60” ÷ „90”, 3 sztuki dla rozmiaru „100”
- UWAGA! zawiasy nie są dostarczane w komplecie z ościeżnicą.**

ROZMIAR OŚCIEŻNICY, patrz str. 240, TABELA 1

PORTA SYSTEM

- Dla zakresów szerokości muru (A-K) „60”, „70”, „80”, „90”, „100”, „110” i „120” ÷ „200” oraz jednoskrzydłowe „60” ÷ „90” z dostawką „40”¹.

PORTA SYSTEM GK/GLASS

- Dla zakresów szerokości muru (A-K) „60”, „70”, „80”, „90”.

UWAGI

- Krajowa Ocena Techniczna ITB-KOT-2018/0358 wydanie 2.
- Montaż ościeżnicy należy wykonać w pomieszczeniach z ostatecznie wykończonymi ścianami (np. tapety) i podłogą (np. parkiet).
- Ościeżnicę można również zamawiać w wersji „tunel” (tj. wykonaną bez uszczelki, zawiasów i zaczepu zamka). Dostępne do zakresu K. Większy wymiar można osiągnąć stosując Panel Regulujący.
- Przy szerokości „100” wymagany jest 3 zawias.
- Wysokość „220”: pokrycia - Okleina Lakierowana Premium, Lakier UV Premium Plus, Okleina Naturalna; trzy zawiasy w standardzie.
- Pakiet inwestycyjny dostępny w okl. CPL, Portalamino i okl. Naturalnej.
- Zakres M w wykończeniu Lakier UV Premium Plus i okleiny naturalne składa się z belki dla zakresu L i kątownika z szerokim piórem.
- Ościeżnice są dostępne również w okleinie syntetycznej do samodzielnego lakierowania – w cenie ościeżnic w okleinie Portadecor.

DOPLATY

- ościeżnica „220”: okl. Lakierowana Premium	54 66,42
- ościeżnica „220”: Lakier UV Premium Plus, okl. Naturalna	86 105,78
- ościeżnica: okl. CPL 0,2 mm - GRUPA II	54 66,42
- ościeżnica: okl. Nat Orzech	86 105,78
- ościeżnica: okl. Nat Czarna, Dąb Satin Biały	161 198,03
- pokrycie okleiną Nat. matową: Dąb, Dąb Bianco, Orzech Taupe	70 86,10
- kątownik z szerokim piórem: okl. syntetyczne	25 30,75
- kątownik z szerokim piórem: Lakier UV Premium Plus	35 43,05
- kątownik z szerokim piórem: okl. naturalne	45 55,35
- zawiasy PRIME	22 27,06
- elektrozaczepek awersyjny lub rewersyjny	(str.237)
- pakiet inwestycyjny	66 81,18
- wzmocnienie pod samozamykacz	42 51,66

¹Dotyczy tylko ościeżnicy w naturalnej okleinie

PORTA SYSTEM ELEGANCE, PORTA SYSTEM ELEGANCE 90 st.

PRZEKRÓJ OŚCIEŻNICY PORTA SYSTEM ELEGANCE

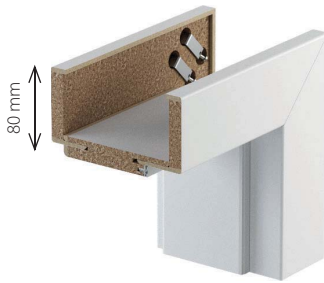

ZAKRES REGULACJI OŚCIEŻNICY

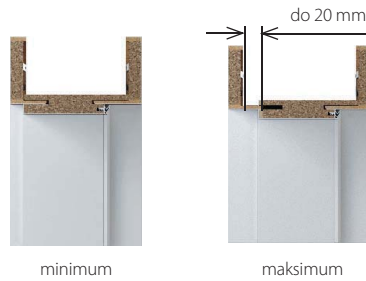

ŁĄCZENIE OPASEK OŚCIEŻNICY PORTA SYSTEM ELEGANCE 90 stopni



Rysunki poglądowe



Zlicowana powierzchnia
w ościeżnicy w Okleinie Syntetycznej



Cofnięta belka górna
w ościeżnicy w Lakierze UV Premium Plus



Zlicowana powierzchnia
w ościeżnicy w Okleinie Naturalnej

ZWRÓĆ UWAGĘ NA DETAL



przyłga skrzydła zlicowana
z ościeżnicą



ukryty zawias 3D

KLUCZOWE CECHY ZAWIASU 3D:

- Możliwość regulacji w trzech płaszczyznach 3D
- Idealne działanie
- Widoczna część zawiasu wykończona trwałą powłoką poliesterową w kolorze srebrnym, białym, czarnym.

od 860 | **1 057,80**
cena ościeżnicy netto | brutto (PLN)

PORTA SYSTEM ELEGANCE, PORTA SYSTEM ELEGANCE 90 st.

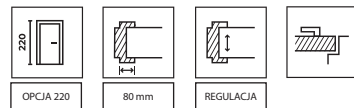

CENNIK NETTO | BRUTTO PLN (zwróć uwagę na DOPŁATY)

PORTA SYSTEM ELEGANCE ZAKRES SZEROKOŚCI MURU	Portadecor, Portasynchro 3D	Portalamino, Portaperfect 3D, CPL HQ gr. I, Super Matt	Okl. Lakierowana Premium, Gladstone/Halifax, Okleina Lakierowana Matt	Lakier UV Premium Plus	Okleiny Naturalne	
B C	95 ÷ 115 120 ÷ 140	860 1 057,80	925 1 137,75	959 1 179,57	1185 1 457,55	1255 1 543,65
D E	140 ÷ 160 160 ÷ 180	879 1 081,17	945 1 162,35	975 1 199,25	1225 1 506,75	1319 1 622,37
F G	180 ÷ 200 200 ÷ 220	919 1 130,37	995 1 223,85	1029 1 265,67	1275 1 568,25	1369 1 683,87
H I	220 ÷ 240 240 ÷ 260	945 1 162,35	1025 1 260,75	1060 1 303,80	1305 1 605,15	1405 1 728,15
J K	260 ÷ 280 280 ÷ 300	970 1 193,10	1055 1 297,65	1090 1 340,70	1335 1 642,05	1540 1 894,20
L M N*	300 ÷ 320 320 ÷ 340 340 ÷ 360	1059 1 302,57	1145 1 408,35	1179 1 450,17	1445 1 777,35	1629 2 003,67

Cena ościeżnicy do drzwi dwuskrzydłowych +50%

* Zakres N niedostępny w wykończeniu Lakier UV Premium Plus i Okleiny Naturalne

PORTA SYSTEM ELEGANCE 90 STOPNI ZAKRES SZEROKOŚCI MURU	Portadecor, Portasynchro 3D	Portalamino, Portaperfect 3D, CPL HQ gr. I, Super Matt	Okl. Lakierowana Premium, Gladstone/Halifax, Okleina Lakierowana Matt	Lakier UV Premium Plus	Okleiny Naturalne	
B C	95 ÷ 115 120 ÷ 140	1005 1 236,15	1070 1 316,10	1105 1 359,15	1425 1 752,75	1530 1 881,90
D E	140 ÷ 160 160 ÷ 180	1025 1 260,75	1090 1 340,70	1120 1 377,60	1465 1 801,95	1595 1 961,85
F G H	180 ÷ 200 200 ÷ 220 220 ÷ 240	1065 1 309,95	1140 1 402,20	1175 1 445,25	1515 1 863,45	1645 2 023,35
I J K	240 ÷ 260 260 ÷ 280 280 ÷ 300	1115 1 371,45	1200 1 476,00	1235 1 519,05	1575 1 937,25	1705 2 097,15

KOLORYSTYKA Próbki kolorów patrz str. 249-256



Portadecor
Portasynchro 3D



Portaperfect 3D
Okleina Lakierowana Premium
Naturalna Select
Naturalna Dąb, Orzech, Jesion
Naturalna Dąb Satin



Portalamino
Okleina Lakierowana Matt
Lakier UV Premium Plus



CPL HQ 0,2 mm
Gladstone/Halifax

INFORMACJE TECHNICZNE

KONSTRUKCJA OŚCIEŻNICY

Ościeżnica składa się z:

- belek głównych: poziomej oraz dwóch pionowych wykonanych z materiałów drewno-pochodnych i wyposażonych w niezbędne okucia i akcesoria,
- listew opaskowych 80 mm.

Promień listwy kątownika „na kant” dla oklein naturalnych

Promień listwy kątownika 1,5 mm dla oklein: Portadecor, Portasynchro 3D, Okleiny Lakierowanej Premium i Portaperfect 3D. Promień listwy kątownika 3 mm dla okleiny CPL HQ 0,2 mm. Ościeżnica PORTA SYSTEM ELEGANCE jest produkowana i dostarczana do Klienta w postaci kompletu elementów przeznaczonych do składania na miejscu budowy.

AKCESORIA – W CENIE OŚCIEŻNICY

- Dwa komplety zawiasów regulowanych 3D
- Uszczelka gumowa na obwodzie ościeżnicy

ROZMIAR OŚCIEŻNICY, patrz str. 240, TABELA 1

- W dziesięciu zakresach szerokości muru, od 95 mm do 300 mm:
„60”, „70”, „80”, „90”, „100”, „120” ÷ „200”.

UWAGI

- Krajowa Ocena Techniczna ITB-KOT-2018/0358 wydanie 2.
- Montaż ościeżnicy należy wykonać w pomieszczeniach z ostatecznie wykończonymi ścianami (np. tapety) i podłogą (np. parkiet).

- Ościeżnicę można również zamawiać w wersji „tunel” (tj. wykonaną bez uszczelki, zawiasów i zaczepu zamka) (dot. ośc. PS ELEGANCE).

- **Wysokość „220”:** występuje w wykończeniach - Okl. Lakierowana Premium, Lakier UV Premium Plus, Okleina Naturalna; trzy zawiasy w standardzie.

- Zakres M w wykończeniu Lakier UV Premium Plus i okleiny naturalne składa się z belki dla zakresu L i kątownika z szerokim piórem.

- Ościeżnice są dostępne również w okleinie syntetycznej do samodzielnego lakierowania – w cenie ościeżnic w okleinie Portadecor.

DOPŁATY

- ościeżnica „220”: okl. Lakierowana Premium i okl. Portadecor Fiord	161 198,03
- ościeżnica „220”: Lakier UV Premium Plus, okl. Naturalna	214 263,22
- listwy opaskowe 100 mm (dot. wys. „220”, ośc. PS ELEGANCE w okl. Nat.)	161 198,03
- ościeżnica: okl. CPL 0,2mm - GRUPA II (dot. ośc. PS ELEGANCE)	54 66,42
- ościeżnica: okl. Nat Orzech	86 105,78
- ościeżnica: okl. Nat Czarna, Dąb Satin Biały	161 198,03
- pokrycie okleina Nat. matową: Dąb, Dąb Bianco, Orzech Taupe	70 86,10
- kątownik z szerokim piórem: okl. syntetyczne	25 30,75
- kątownik z szerokim piórem: Lakier UV Premium Plus	35 43,05
- kątownik z szerokim piórem: okl. naturalne	45 55,35
- zawiasy 3D kolor złoty (dopłata do ceny ośc.)	59 72,57
- trzeci zawias 3D kolor złoty (dopłata do ceny ośc.)	130 159,90
- trzeci zawias 3D kolor srebrny, biały, czarny (dopłata do ceny ośc.)	113 138,99
- zaczep zamka magnesyowego (dot. LUMIA)	107 131,61
- wzmocnienie pod samozamykacz (dot. ośc. PS ELEGANCE)	42 51,66

PORTA SYSTEM z odwrotną przylgą

PRZEKRÓJ OŚCIEŻNICY



ZAKRES REGULACJI OŚCIEŻNICY

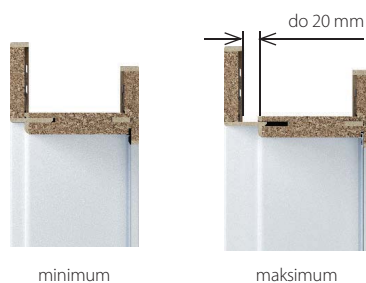

KIERUNEK OTWIERANIA DRZWI

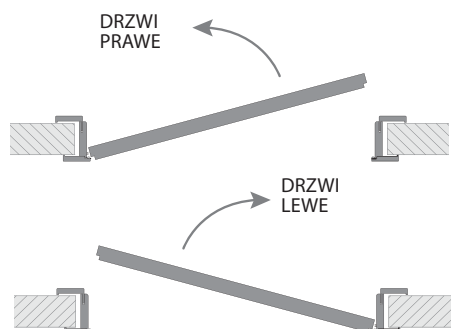

ZWRÓĆ UWAGĘ NA DETAL

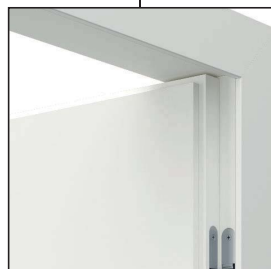

przylga skrzydła zlicowana z ościeżnicą

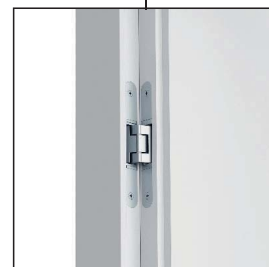

ukryty dedykowany zawias 3D

KLUCZOWE CECHY ZAWIASU 3D:

- Możliwość regulacji w trzech płaszczyznach 3D
- Idealne działanie
- Widoczna część zawiasu wykończona trwałą powłoką poliesterową w kolorze srebrnym, białym, czarnym.

od 1230 | **1 512,90**
cena ościeżnicy netto | brutto (PLN)

PORTA SYSTEM z odwrotną przylgą

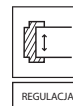
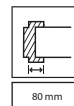
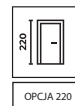

CENNIK NETTO | BRUTTO PLN (zwróć uwagę na DOPŁATY)

ZAKRES SZEROKOŚCI MURU		Portadecor, Portasynchro 3D	Portalamino, Portaperfect 3D, CPL HQ gr. I, Super Matt	Okł. Lakierowana Premium, Gladstone/Halifax, Okleina Lakierowana Matt	Lakier UV Premium Plus	Okleiny Naturalne
B C	95 ÷ 115 120 ÷ 140	1230 1 512,90	1295 1 592,85	1329 1 634,67	1665 2 047,95	1890 2 324,70
D E	140 ÷ 160 160 ÷ 180	1249 1 536,27	1315 1 617,45	1345 1 654,35	1705 2 097,15	1955 2 404,65
F G H	180 ÷ 200 200 ÷ 220 220 ÷ 240	1289 1 585,47	1365 1 678,95	1399 1 720,77	1755 2 158,65	2005 2 466,15
I J K	240 ÷ 260 260 ÷ 280 280 ÷ 300	1340 1 648,20	1425 1 752,75	1460 1 795,80	1815 2 232,45	2065 2 539,95

KOLORYSTYKA Próbki kolorów patrz str. 249-256



Portadecor
Portasynchro 3D



Portaperfect 3D
Okleina Lakierowana Premium
Naturalna Select
Naturalna Dąb, Orzech, Jesion
Naturalna Dąb Satin



Portalamino
Okleina Lakierowana Matt
Lakier UV Premium Plus



CPL HQ 0,2 mm
Gladstone/Halifax

INFORMACJE TECHNICZNE

KONSTRUKCJA OŚCIEŻNICY

Ościeżnica składa się z:

- belek głównych: poziomej oraz dwóch pionowych wykonanych z materiałów drewnopochodnych i wyposażonych w niezbędne okucia i akcesoria,
- listew opaskowych 80 mm z obu stron.

Promień listwy kątownika „na kant” dla oklein naturalnych.

Promień listwy kątownika 1,5 mm dla oklein: Portadecor, Portasynchro 3D, Okleiny Lakierowanej Premium i Portaperfect 3D. Promień listwy kątownika 3 mm dla okleiny CPL HQ 0,2 mm. Ościeżnica jest produkowana i dostarczana do Klienta w postaci kompletu elementów przeznaczonych do składania na miejscu budowy.

ZASTOSOWANIE

Ościeżnica PORTA SYSTEM z odwrotną przylgą występuje w kolekcjach:

- kolekcje lakierowane: PORTA VECTOR Premium, PORTA DESIRE, PORTA FOCUS Premium, PORTA GRANDE, PORTA ART DECO, PORTA OSLO, POWIETRZE, WODA, PORTA FACTOR, PORTA VERRRO, PORTA IMPERIAL, PORTA ORNATO
- kolekcje w okleinie naturalnej: Natura CLASSIC, Natura GRANDE, Natura LINE, Natura OSLO, NATURA VECTOR, NATURA SPACE, NATURA KONCEPT, CORDOBA, MADRYT, SEVILLA, ZIEMIA, NATURA VERDINO
- kolekcje w okleinie: PORTA INSPIRE, PORTA KONCEPT, PORTA VERTE PREMIUM, PORTA BALANCE, PORTA HARMONY, PORTA LOFT, PORTA FOCUS, PORTA LEVEL, PORTA LINE, PORTA RESIST, PORTA UNI KOLOR MODERN, PORTA CPL, POWIETRZE

AKCESORIA – W CENIE OŚCIEŻNICY

- Dwa komplety zawiasów regulowanych 3D
- Uszczelka gumowa na obwodzie ościeżnicy

ROZMIAR OŚCIEŻNICY, patrz str. 240, TABELA 1

- W dziesięciu zakresach szerokości muru, od 95 mm do 300 mm: „60”, „70”, „80”, „90”, „100”.

UWAGI

- Krajowa Ocena Techniczna ITB-KOT-2018/0358 wydanie 2.
- Montaż ościeżnicy należy wykonać w pomieszczeniach z ostatecznie wykończonymi ścianami (np. tapety) i podłogą (np. parkiet).
- **Wysokość „220” - trzy zawiasy w standardzie.**

DOPLATY

- ościeżnica „220”: okł. syntetyczna	161 198,03
- ościeżnica „220”: Lakier UV Premium Plus, okł. Naturalna	214 263,22
- ościeżnica: okł. Nat Orzech	86 105,78
- ościeżnica: okł. Nat Czarna, Dąb Satin Biały	161 198,03
- pokrycie okleiną Nat. matową: Dąb, Dąb Bianco, Orzech Taupe	70 86,10
- ościeżnica: okł. CPL 0,2mm - GRUPA II	54 66,42
- trzeci zawias 3D kolor srebrny	193 237,39
- trzeci zawias 3D kolor biały i czarny	225 276,65
- zawiasy 3D, kolor złoty	59 72,57
- trzeci zawias 3D, kolor złoty	235 289,05

LEVEL

PRZEKRÓJ OŚCIEŻNICY

Możliwość samodzielnego skrótu do wymaganej wysokości.

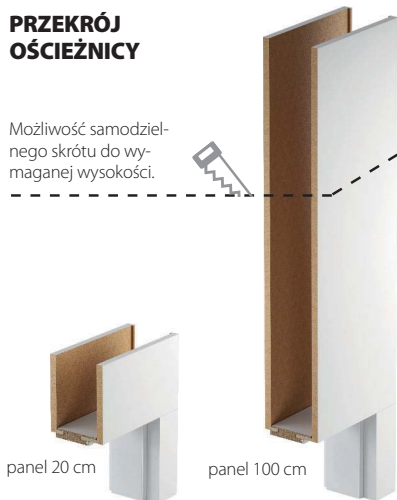

ZAKRES REGULACJI OŚCIEŻNICY

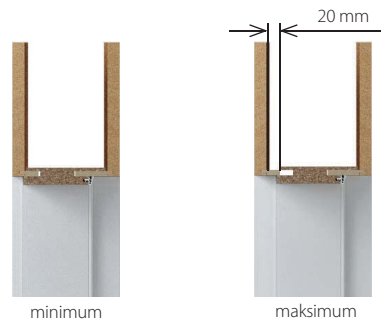

UWAGA: w przypadku gdy puszka zawiasu nie mieści się w świetle muru należy wykonać podkucie jak na rysunku str. 248

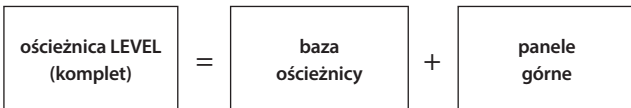

ZWRÓĆ UWAGĘ NA DETAL



przyłga skrzydła zlicowana z ościeżnicą

ukryty zawias 3D

KLUCZOWE CECHY ZAWIASU 3D:

- Możliwość regulacji w trzech płaszczyznach 3D
- Idealne działanie
- Widoczna część zawiasu wykończona trwałą powłoką poliesterową w kolorze srebrnym, białym, czarnym.

K Ościeżnica w wersji dwuskrzydłowej, oraz w CPL HQ w PORTA KONTRAKT.

od 835 | **1 027,05***
cena ościeżnicy netto | brutto (PLN)

LEVEL

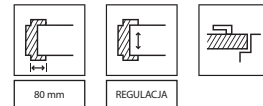

CENNIK NETTO | BRUTTO PLN (zwróć uwagę na DOPLATY)

ZAKRES SZEROKOŚCI MURU		Portadecor, Portasynchro 3D	Portaperfect 3D, Portalamino	Okł. Lakierowana Premium	Lakier UV Premium Plus	Okleiny Naturalne
B C	95 ÷ 115 120 ÷ 140	835 1 027,05	905 1 113,15	935 1 150,05	1105 1 359,15	1370 1 685,10
D E	140 ÷ 160 160 ÷ 180	865 1 063,95	930 1 143,90	965 1 186,95	1155 1 420,65	1420 1 746,60
F G H	180 ÷ 200 200 ÷ 220 220 ÷ 240	905 1 113,15	980 1 205,40	1015 1 248,45	1205 1 482,15	1470 1 808,10
I J K	240 ÷ 260 260 ÷ 280 280 ÷ 300	965 1 186,95	1055 1 297,65	1089 1 339,47	1279 1 573,17	1540 1 894,20
PANELE GÓRNE						
200 mm (2x)		263 323,49	295 362,85	305 375,15	358 440,34	649 798,27
1000 mm (2x)		512 629,76	565 694,95	598 735,54	680 836,40	999 1 228,77
200 i 1000 mm (1/1)		388 477,24	430 528,90	452 555,96	519 638,37	824 1 013,52

* cena bez paneli górnych

KOLORYSTYKA Próbki kolorów patrz str. 249-256



Portadecor
Portasynchro 3D



Portaperfect 3D
Okleina Lakierowana Premium
Okleina Naturalna Select



Portalamino
Lakier UV Premium Plus

INFORMACJE TECHNICZNE

KONSTRUKCJA OŚCIEŻNICY

Ościeżnica składa się z:

- belek głównych: poziomej (nadproże z piórami łączącymi panel) oraz dwóch pionowych wykonanych z materiałów drewnopochodnych i wyposażonych w niezbędne okucia i akcesoria,
- listew opaskowych (80 mm),
- 2 paneli poziomych (zamawiane jako osobna pozycja).

Panel LEVEL posiada pionowy kierunek usłojenia (uwaga: wzór słoju drewna na panelach może być przesunięty względem wzoru na skrzydłach). Dla wybranych kolorów (patrz str. 99) oraz Okł. Naturalnej Select- układ poziomy.

Promień listwy kątownika 1,5 mm, dla oklein naturalnych "na kant". Ościeżnica LEVEL jest produkowana i dostarczana do Klienta w postaci kompletu elementów przeznaczonych do składania na miejscu budowy.

AKCESORIA - W CENIE OŚCIEŻNICY

- Dwa komplety zawiasów regulowanych 3D
- Uszczelka gumowa na obwodzie ościeżnicy

ROZMIAR OŚCIEŻNICY, patrz str. 240, TABELA 1

W dziesięciu zakresach szerokości muru, od 95 mm do 300 mm:
„60”, „70”, „80”, „90”, „100”.

UWAGI

- Krajowa Ocena Techniczna ITB-KOT-2018/0358 wydanie 2.
- Montaż ościeżnicy należy wykonać w pomieszczeniach z ostatecznie wykończonymi ścianami (np. tapety) i podłogą (np. parkiet).
- Ościeżnicę można również zamawiać w wersji „tunel” (tj. wykonaną bez uszczelki, zawiasów i zaczepu zamka).

DOPLATY

- zawiasy 3D kolor złoty (dopłata do ceny ośc.) 59 | 72,57
- trzeci zawias 3D kolor złoty (dopłata do ceny ośc.) 130 | 159,9
- trzeci zawias 3D kolor srebrny, biały, czarny (dopłata do ceny ośc.) 113 | 138,99
- pokrycie okleiny Nat. matową: Dąb Bianco, Orzech Taupe 70 | 86,10

MINIMAX

od 325 | **399,75**
cena ościeżnicy netto | brutto (PLN)

PRZEKRÓJ OŚCIEŻNICY



60 mm,
wersja podstawowa
(bez listew maskujących)



100 mm,
okleina syntetyczna
(łączenie listew prostych
pod kątem 90°)



100 mm,
okleina syntetyczna
(z listwami maskującymi
zaokrąglonymi)

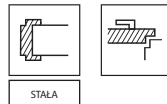

KOLORYSTYKA

Próbki kolorów patrz str. 249-256



Portadecor
Portasynchro 3D



Portaperfect 3D
Okleina Lakierowana Premium



Portalamino
Okleina Lakierowana Matt
Lakier UV Premium Plus



CPL HQ 0,2 mm
Gladstone/Halifax

CENNIK NETTO | BRUTTO PLN (zwróć uwagę na DOPLĄTY)

MODELE	Portadecor, Portasynchro 3D	Portaperfect 3D, Portalamino, CPL HQ gr. I	Okł. Lakierowana Premium, Gladstone/Halifax, Okł. Lakierowana Matt	Lakier UV Premium Plus
MINIMAX 60 mm	325 399,75	-	-	-
MINIMAX 100 mm	325 399,75	405 498,15	455 559,65	535 658,05
Listwy płaskie i zaokrąglone *	78 95,94	108 132,84	118 145,14	148 182,04
Ćwierćwałek **	25 30,75	35 43,05	40 49,20	54 66,42

Cena ościeżnicy, listew oraz dopłaty do drzwi dwuskrzydłowych +50%

* Komplet na jedną stronę

** Cena za 1 szt. długości 2150 mm

INFORMACJE TECHNICZNE

KONSTRUKCJA OŚCIEŻNICY

Ościeżnica składa się z:

- belki poziomej oraz dwóch belek pionowych wykonanych z MDF-u, wyposażonych w odpowiednie okucia i akcesoria,
- listew opaskowych (wyposażenie za dopłatą),
- ćwierćwałka (wyposażenie za dopłatą).

Ościeżnica jest produkowana i dostarczana do Klienta w postaci kompletu elementów przeznaczonych do składania na miejscu budowy.

AKCESORIA – W CENIE OŚCIEŻNICY MINIMAX 60 MM

(dostępne tylko w okleinach Portadecor oraz Portasynchro 3D)

- Dwa lub trzy zawiasy czopowe standard lub zawiasy PRIME (opcja za dopłatą)
- Odbojniki
- Dyble, zaślepki

AKCESORIA – W CENIE OŚCIEŻNICY MINIMAX 100 MM

- Dwa lub trzy zawiasy czopowe standard lub zawiasy PRIME (opcja za dopłatą)
- Uszczelka gumowa na obwodzie ościeżnicy
- Nakładki zabezpieczające dół ościeżnicy przed zawilgoceniem

ROZMIAR OŚCIEŻNICY, patrz str. 240, TABELA 1

Szerokość 60 mm oraz szerokość 100 mm.
„60”, „70”, „80”, „90”, „100” i dowolna kombinacja tych rozmiarów przy drzwiach dwuskrzydłowych.

UWAGI

- Krajowa Ocena Techniczna ITB-KOT-2018/0358 wydanie 2.
- Montaż ościeżnicy należy wykonać w pomieszczeniach z ostatecznie wykończonymi ścianami (np. tapety) i podłogą (np. parkiet).
- Ościeżnicę o szerokości 100 mm można również zamawiać w wersji „tunel” (tj. wykonaną bez wrębu oraz uszczelki, zawiasów i zaczepu zamka).
- Ościeżnice i listwy są dostępne w wersji nielakierowanej (do wykończenia samodzielnego).
- Przy szerokości „100” wymagany jest 3 zawias.
- Ościeżnice, listwy maskujące i ćwierćwałek są dostępne również w okleinie syntetycznej do samodzielnego lakierowania. W cenie ościeżnic i listew w okleinie Portadecor.

DOPLĄTY

- ościeżnica: okł. CPL 0,2 mm - GRUPA II 54 | 66,42
- zawiasy PRIME 22 | 27,06

od 680 | **836,40**
cena ościeżnicy netto | brutto (PLN)

PORTA RENOVA

PRZEKRÓJ OŚCIEŻNICY



ZAKRES REGULACJI OŚCIEŻNICY

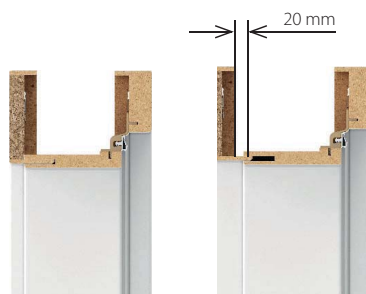
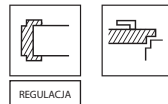

minimum

maksimum

KOLORYSTYKA

Próbki kolorów patrz str. 249-256



Portadecor
Portasynchro 3D



Portaperfect 3D
Okleina Lakierowana Premium



Portalamino
Okleina Lakierowana Matt*



CPL HQ 0,2 mm

CENNIK NETTO | BRUTTO PLN (zwróć uwagę na DOPŁATY)

ZAKRES SZEROKOŚCI MURU		Portadecor, Portasynchro 3D	Portalamino, Perfect 3D, CPL HQ gr. I	CPL HQ gr. II, Okl. Lakierowana Premium, Okl. Lakierowana Matt
S	55 ÷ 75	680 836,40	709 872,07	749 921,27
A	75 ÷ 95			
B	95 ÷ 115	695 854,85	725 891,75	765 940,95
C	120 ÷ 140			
D	140 ÷ 160	735 904,05	775 953,25	815 1 002,45
E	160 ÷ 180			
F	180 ÷ 200	785 965,55	825 1 014,75	865 1 063,95
G	200 ÷ 220			
H	220 ÷ 240			
I	240 ÷ 260	865 1 063,95	900 1 107,00	940 1 156,20
J	260 ÷ 280			

INFORMACJE TECHNICZNE

KONSTRUKCJA OŚCIEŻNICY

Ościeżnica składa się z:

- belek głównych: poziomej oraz dwóch pionowych wykonanych z materiałów drewno-pochodnych,
 - listew opaskowych.
- Ościeżnica PORTA RENOVA jest produkowana i dostarczana do Klienta w postaci kompletu elementów przeznaczonych do składania na miejscu montażu.

AKCESORIA – W CENIE OŚCIEŻNICY

- Dwa lub trzy zawiasy czopowe standard

ROZMIAR OŚCIEŻNICY, patrz str. 240, TABELA 1

- Dla zakresów szerokości muru („5”+ A-J), „60”, „70”, „80”, „90”, „100”, „110”.

W SKŁAD OFERTY PORTA RENOVA WCHODZĄ:

- ościeżnica PORTA RENOVA do skrzydeł od A do J + rozmiar „5” – 55÷75
- ościeżnica tunelowa od A do J
- belki z obcym piórem (służące do poszerzenia ościeżnicy PORTA RENOVA) od A do J

* z wykluczeniem koloru Kaszmir Matt

UWAGI

- PN-EN 14351-2:2018-2 (tylko dla zestawu drzwiowego: ościeżnica RENOVA i skrzydło wewnętrzzłokalne PORTA).
- Montaż ościeżnicy należy wykonać w pomieszczeniach z ostatecznie wykończonymi ścianami (np. tapety) i podłogą (np. parkiet).
- Ościeżnicę można również zamawiać w wersji „tunel” (tj. wykonaną bez wrębu oraz uszczelki, zawiasów i zaczepu zamka).
- Przy szerokości „100” i „110” wymagany jest 3 zawias.
- Do ościeżnicy można zamówić rozszerzenie w postaci dodatkowych belek.
- Do tej ościeżnicy można **używać standardowych** skrzydeł, w przypadku montażu klamki z rozetą lub sztyldem powyżej 44 mm szerokości, należy zamówić **skrzydło dedykowane z zamkiem 60 mm**.
- **Podczas pomiaru otworu pod ościeżnicę konieczne jest, aby wziąć pod uwagę wszystkie nierówności krzywizny zarówno w starej ościeżnicy, jak i na ścianie.**
- **Z uwagi na skomplikowany montaż zalecane jest skorzystanie z usług Autoryzowanej Grupy Montażowej.**

Stalowa Kątowa DUŻA BASIC

Regulowana BASIC

Stalowa Kątowa DUŻA BASIC

PRZEKRÓJ OŚCIEŻNICY



PRZEKRÓJ OŚCIEŻNICY STALOWEJ KĄTOWEJ DUŻEJ BASIC

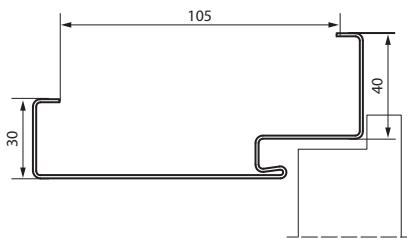

Stalowa Regulowana BASIC

PRZEKRÓJ OŚCIEŻNICY



REGULACJA OŚCIEŻNICY REGULOWANEJ BASIC

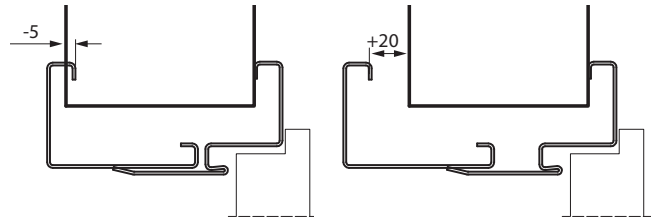

ZAKRESY OŚCIEŻNICY REGULOWANEJ BASIC

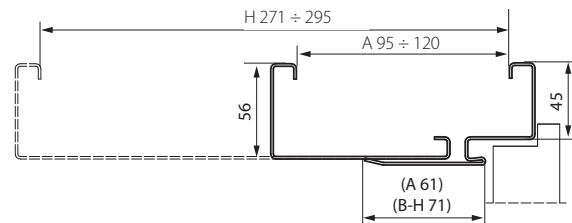

KOLORYSTYKA

Próbki kolorów patrz str. 249-256

Farba Poliesterowa Premium

GRUPA I	Biały MAT	Popielaty MAT	Antracyt struktura	GRUPA II	Czarny struktura
	Antracyt HPL/CPL	Beżowy MAT	Brazowy MAT		GRUPA III

Farba Podkładowa



od 460 | **565,80**
cena ościeżnicy netto | brutto (PLN)

Stalowa Kątowa DUŻA BASIC Regulowana BASIC

SUPER CENA
W KOMPLECIE
TANIEJ*



REGULACJA



NOWOŚĆ

5
LAT
GWARANCJI

NA KONSTRUKCJE
I POWŁOKĘ
OŚCIEŻNICY

CENNIK NETTO | BRUTTO PLN (zwróć uwagę na DOPLĄTY)

Stalowa KĄTOWA DUŻA BASIC	jednoskrzydłowe Farba Poliestrowa gr. I		dwuskrzydłowe Farba Poliestrowa gr. I
	„60” ÷ „90”	„100” ÷ „110”	„120” ÷ „200”
DUŻA do ścian murowanych	485 596,55	535 658,05	679 835,17
DUŻA do ścian karton-gips.	525 645,75	575 707,25	735 904,05

REGULOWANA BASIC

ZAKRES GRUBOŚCI MURU	Regulowana Farba Poliestrowa gr. I			
	„60” ÷ „90”	„100” „110”	„120” ÷ „200”	
A	95 ÷ 120 mm	775 953,25	875 1 076,25	1085 1 334,55
B	121 ÷ 145 mm	815 1 002,45	915 1 125,45	1141 1 403,43
C	146 ÷ 170 mm	855 1 051,65	955 1 174,65	1197 1 472,31
D	171 ÷ 195 mm	895 1 100,85	995 1 223,85	1253 1 541,19
E	196 ÷ 220 mm	935 1 150,05	1035 1 273,05	1309 1 610,07
F	221 ÷ 245 mm	975 1 199,25	1075 1 322,25	1365 1 678,95
G	246 ÷ 270 mm	1015 1 248,45	1115 1 371,45	1421 1 747,83
H	271 ÷ 295 mm	1055 1 297,65	1155 1 420,65	1477 1 816,71

* dotyczy zakupu w komplecie ze skrzydłem z oferty BASIC, patrz str. 108

CENNIK NETTO | BRUTTO PLN (ceny ościeżnic przy zakupie w komplecie)*

jednoskrzydłowe Farba Poliestrowa gr. I	dwuskrzydłowe Farba Poliestrowa gr. I	
	„60” ÷ „90”	„100” ÷ „110”
460 565,80	508 624,84	644 792,12
498 612,54	546 671,58	697 857,31

Regulowana Farba Poliestrowa gr. I

„60” ÷ „90”	„100” „110”	„120” ÷ „200”
767 906,51	866 1 028,28	1074 1 269,36
806 955,71	905 1 077,48	1129 1 338,24
846 1 003,68	945 1 125,45	1185 1 405,89
886 1 052,88	985 1 174,65	1240 1 473,54
925 1 100,85	1024 1 222,62	1295 1 542,42
965 1 150,05	1064 1 271,82	1351 1 610,07
1004 1 199,25	1103 1 321,02	1406 1 678,95
1044 1 247,22	1143 1 368,99	1462 1 746,60

INFORMACJE TECHNICZNE

KONSTRUKCJA OŚCIEŻNICY

Produkty wykonane ze stali węglowej DC01 o grubości 1,2 mm, malowany proszkowo. Ościeżnica Stalowa Kątowa DUŻA BASIC - szerokość profilu ościeżnicy 105 mm.

W dwóch wersjach:

- do postawienia na gotowej posadzce „0”
 - do zalania w wylewce posadzki „-30”
- Ościeżnica Stalowa Regulowana BASIC składa się z:
- części felcowej (z zawiasami i otworami zaczepowymi zamka), mocowanej na stałe do ściany,
 - dostawki zamykającej, obejmującej ścianę,
 - uszczelki obwodniowej,
 - zawiasów czopowych.

AKCESORIA W CENIE OŚCIEŻNICY

Stalowa Kątowa DUŻA BASIC do ścian murowanych

- Dwa lub trzy zawiasy czopowe standard
- Trzy zawiasy (w ościeżnicy o wymiarze „100” i „110”)
- Uszczelka gumowa na obwodzie ościeżnicy

Stalowa Kątowa DUŻA BASIC do ścianek kartonowo-gipsowych

- Dwa lub trzy zawiasy czopowe standard
- Trzy zawiasy w ościeżnicy o wymiarze „100” i „110”
- Uszczelka gumowa na obwodzie ościeżnicy
- Specjalne kotwy do ścian kartonowo-gipsowych ułatwiające montaż (maksymalnie do szerokości muru 150 mm)

Stalowa Regulowana BASIC

- Dwa lub trzy zawiasy czopowe standard
- Trzy zawiasy (w ościeżnicy o wymiarze „100” i „110”)
- Uszczelka gumowa na obwodzie ościeżnicy w kolorze białym, popielatym, brązowym, kremowym, antracyt oraz czarnym

ROZMIAR OŚCIEŻNICY, patrz str. 241, TABELA 3

„60” „70” „80” „90” „100” „110” i „120” ÷ „200”

UWAGI

- Krajowa Ocena Techniczna ITB-KOT-2017/0245 wydanie 2.
- Certyfikat Zgodności nr 0004/D/W, ITB Warszawa.
- Farba Poliestrowa Premium Antracyt HPL/CPL jest dedykowana do skrzydeł w HPL/CPL Antracyt.
- Rozmiar ościeżnicy przylgowej „80” i „90” w normie inwestycyjnej (światło przejścia 804, 904 mm) dostępny jako standard – bez dopłaty.

DOPLĄTY

STALOWA KĄTOWA DUŻA BASIC I REGULOWANA BASIC	
- farba poliestrowa – GRUPA II	22 27,06
- farba poliestrowa – GRUPA III	54 66,42
- pakiet inwestycyjny	66 81,18
- regulowany zaczep zamka	27 33,21
- wzmacnienie pod samozamykacz	42 51,66

STALOWA KĄTOWA DUŻA BASIC

- rozszerzenie profilu ościeżnicy od 110 do 150 mm	59 72,57
- rozszerzenie profilu ościeżnicy od 155 do 270 mm	118 145,14
- rozszerzenie profilu ościeżnicy od 275 do 390 mm	178 218,94
- przygotowanie pod dyble montażowe	36 44,28

Stalowa PORTA SYSTEM ELEGANCE

Stalowa PORTA SYSTEM

Stalowa PORTA SYSTEM

PRZEKRÓJ OŚCIEŻNICY



ZAKRESY OŚCIEŻNICY

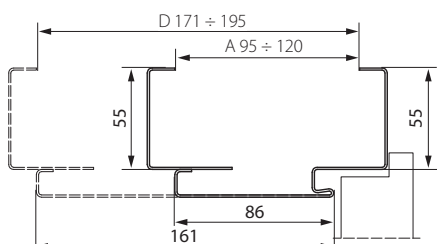

REGULACJA OŚCIEŻNICY

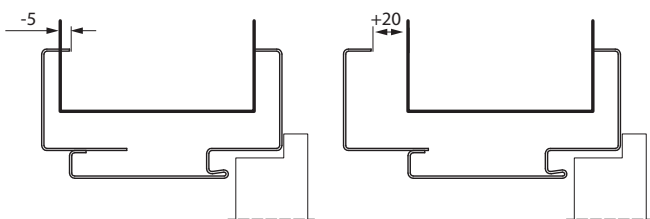

Stalowa PORTA SYSTEM ELEGANCE

PRZEKRÓJ OŚCIEŻNICY



ZAKRESY OŚCIEŻNICY

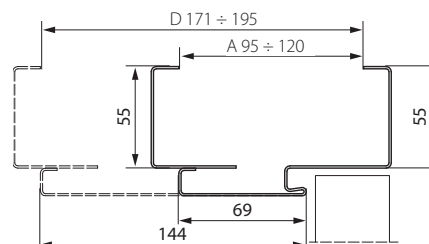

REGULACJA OŚCIEŻNICY

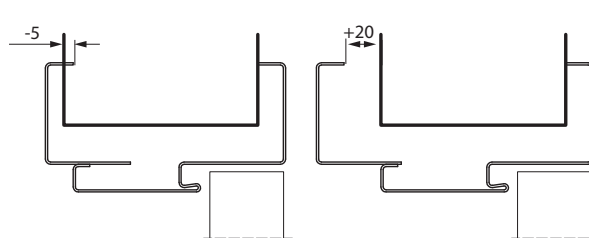

KOLORYSTYKA

Próbki kolorów patrz str. 249-256

Farba Poliesterowa Premium ♥♥♥♥♥◇◇

GRUPA I	Biały MAT	Popielaty MAT	Antracyt struktura	GRUPA II	Czarny struktura	
	Antracyt HPL/CPL	Beżowy MAT	Brazowy MAT		GRUPA III	Czarny MAT

od 819 | **1 007,37**
cena ościeżnicy netto | **brutto (PLN)**

Stalowa PORTA SYSTEM ELEGANCE

Stalowa PORTA SYSTEM

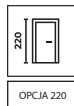

OPCJA 220



REGULACJA



BLACHA
OCYNKOWANA



15
LAT
GWARANCJI

NA KONSTRUKCJĘ
I POWŁOKĘ
OŚCIEŻNICY

CENNIK NETTO | BRUTTO PLN (zwróć uwagę na DOPLĄTY)

Stalowa PORTA SYSTEM		Farba Poliesterowa gr. I			Stalowa PORTA SYSTEM ELEGANCE		Farba Poliesterowa gr. I		
ZAKRES GRUBOŚCI MURU		„60” ÷ „90	„100”	„120” ÷ „200”	ZAKRES GRUBOŚCI MURU		„60” ÷ „90	„100”	„120” ÷ „200”
A	95 ÷ 120 mm	819 1 007,37	919 1 130,37	1146 1 409,58	A	95 ÷ 120 mm	1335 1 642,05	1435 1 765,05	1869 2 298,87
B	121 ÷ 145 mm	860 1 057,80	960 1 180,80	1204 1 480,92	B	121 ÷ 145 mm	1375 1 691,25	1475 1 814,25	1925 2 367,75
C	146 ÷ 170 mm	905 1 113,15	1005 1 236,15	1267 1 558,41	C	146 ÷ 170 mm	1415 1 740,45	1515 1 863,45	1981 2 436,63
D	171 ÷ 195 mm	945 1 162,35	1045 1 285,35	1323 1 627,29	D	171 ÷ 195 mm	1459 1 794,57	1559 1 917,57	2042 2 511,66

INFORMACJE TECHNICZNE

KONSTRUKCJA OŚCIEŻNICY

Ościeżnica regulowana jest wykonana z najwyższej jakości blachy stalowej ocynkowanej o grubości 1,2 mm.

Ościeżnica składa się z:

- części felcowej dopasowanej do grubości muru wyposażonej w niezbędne okucia i akcesoria,
- kątownika regulującego w zakresie -5, +20 mm,
- uszczelki obwodniowej,
- zawiasów czopowych (ościeżnica Stalowa PORTA SYSTEM)
- zawiasów regulowanych 3D (ościeżnica Stalowa PORTA SYSTEM ELEGANCE)

AKCESORIA W CENIE OŚCIEŻNICY

- Dwa lub trzy zawiasy czopowe standard (ościeżnica Stalowa PORTA SYSTEM)
- Dwa zawiasy regulowane 3D (ościeżnica Stalowa PORTA SYSTEM ELEGANCE)
- Trzy zawiasy (w ościeżnicy o wymiarze „100”) (ościeżnica Stalowa PORTA SYSTEM)
- Uszczelka gumowa na obwodzie ościeżnicy w kolorze białym, popielatym, brązowym, kremowym, antracyt oraz czarnym
- „Wąsy montażowe”
- Wzmocnienie pod zaczep zamka*

ROZMIAR OŚCIEŻNICY, patrz str. 241, TABELA 3

- „60”, „70”, „80”, „90”, „100”, „120” ÷ „200”
- Do postawienia na gotowej posadzce „0”.

UWAGI

- Krajowa Ocena Techniczna ITB-KOT-2017/0245 wyd. 2.
- Certyfikat Zgodności nr 0004/D/W, ITB Warszawa.
- Montaż ościeżnicy należy wykonać w pomieszczeniach z ostatecznie wykończonymi ścianami (np. tapety) i podłogą (np. parkiet).
- Farba Poliesterowa Premium Antracyt HPL/CPL jest dedykowana do skrzydeł w HPL/CPL Antracyt.
- Rozmiar ościeżnicy przyłogowej „80” i „90” w normie inwestycyjnej (światło przejścia 804, 904 mm) dostępny jako standard – bez dopłaty.

DOPLĄTY

- ościeżnica „220”	161 198,03
- farba poliesterowa - GRUPA II	22 27,06
- farba poliesterowa - GRUPA III	54 66,42
- trzeci zawias 3D kolor złoty (dopłata do ceny ośc.)	130 159,9
- trzeci zawias 3D kolor srebrny, biały, czarny (dopłata do ceny ośc.)	113 138,99
- regulowany zaczep zamka*	27 33,21
- pakiet inwestycyjny	66 81,18
- wykonanie z blachy o grubości 1,5 mm (4 klasa mechaniczna)	54 66,42
- wzmocnienie pod samozamykacz	42 51,66

* akcesoria i dopłata występują w ośc. Stalowej PORTA SYSTEM

Stalowa Regulowana Bezprzylgowa, Regulowana

Stalowa Regulowana

PRZEKRÓJ OŚCIEŻNICY



ZAKRESY OŚCIEŻNICY

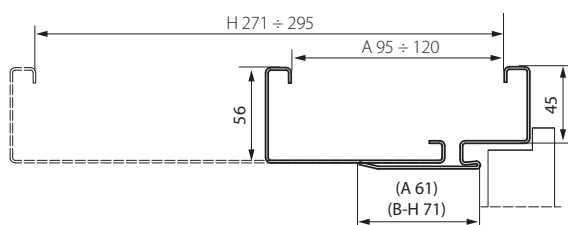

REGULACJA OŚCIEŻNICY

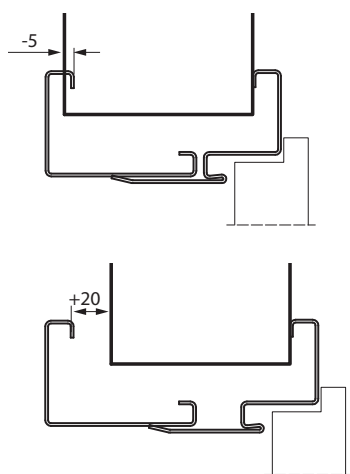

Stalowa Regulowana Bezprzylgowa

PRZEKRÓJ OŚCIEŻNICY



ZAKRESY OŚCIEŻNICY STALOWEJ REGULOWANEJ BEZPRZYLGOWEJ

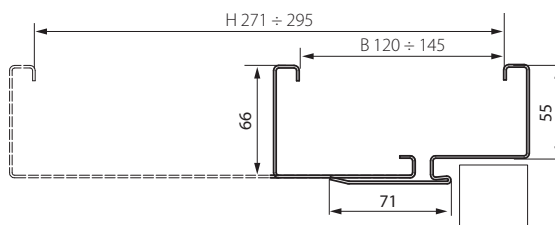

REGULACJA OŚCIEŻNICY STALOWEJ REGULOWANEJ BEZPRZYLGOWEJ

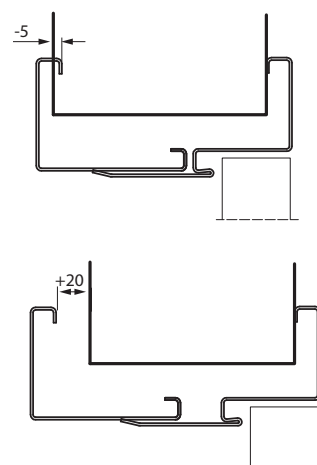

KOLORYSTYKA

Próbki kolorów patrz str. 249-256

Farba Poliestrowa Premium

GRUPA I	Biały MAT	Popielaty MAT	Antracyt struktura	GRUPA II	Czarny struktura
	Antracyt HPL/CPL	Beżowy MAT	Brazowy MAT		GRUPA III

od 815 | **1 002,45**
cena ościeżnicy netto | **brutto (PLN)**

Stalowa Regulowana Bezprzylgowa, Regulowana

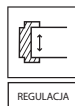

NA KONSTRUKCJĘ
I POWŁOKĘ
OŚCIEŻNICY

CENNIK NETTO | BRUTTO PLN (zwróć uwagę na DOPŁATY)

ZAKRES GRUBOŚCI MURU		Regulowana Farba Poliestrowa gr. I			ZAKRES GRUBOŚCI MURU		BEZPRZYLGOWA Regulowana Farba Poliestrowa gr. I		
		„60° ÷ „90°	„100° „110°	„120° ÷ „200°			„60° ÷ „90°	„100° „110°	„120° ÷ „200°
A	95 ÷ 120 mm	815 1 002,45	915 1 125,45	1141 1 403,43	B	120 ÷ 145 mm	1410 1 734,30	1510 1 857,30	1974 2 428,02
B	121 ÷ 145 mm	855 1 051,65	955 1 174,65	1197 1 472,31	C	146 ÷ 170 mm	1445 1 777,35	1545 1 900,35	2023 2 488,29
C	146 ÷ 170 mm	895 1 100,85	995 1 223,85	1253 1 541,19	D	171 ÷ 195 mm	1480 1 820,40	1580 1 943,40	2072 2 548,56
D	171 ÷ 195 mm	935 1 150,05	1035 1 273,05	1309 1 610,07	E	196 ÷ 220 mm	1515 1 863,45	1615 1 986,45	2121 2 608,83
E	196 ÷ 220 mm	975 1 199,25	1075 1 322,25	1365 1 678,95	F	221 ÷ 245 mm	1555 1 912,65	1655 2 035,65	2177 2 677,71
F	221 ÷ 245 mm	1015 1 248,45	1115 1 371,45	1421 1 747,83	G	246 ÷ 270 mm	1595 1 961,85	1695 2 084,85	2233 2 746,59
G	246 ÷ 270 mm	1055 1 297,65	1155 1 420,65	1477 1 816,71	H	271 ÷ 295 mm	1635 2 011,05	1735 2 134,05	2289 2 815,47
H	271 ÷ 295 mm	1095 1 346,85	1195 1 469,85	1533 1 885,59					

INFORMACJE TECHNICZNE

KONSTRUKCJA OŚCIEŻNICY

Ościeżnica regulowana jest wykonana z najwyższej jakości blachy stalowej ocynkowanej o grubości 1,5 mm (Regulowana Bezprzylgowa) lub 1,2 mm (Regulowana).

Ościeżnica składa się z:

- części falcowej (z zawiasami i otworami zaczepowymi zamka), mocowanej na stałe do ściany,
- dostawki zamykającej, obejmującej ścianę,
- uszczelki obwiedniowej,
- zawiasów czopowych (ościeżnice przylgowe),
- zawiasów regulowanych 3D (ościeżnica regulowana bezprzylgowa)

AKCESORIA W CENIE OŚCIEŻNICY

- Dwa lub trzy zawiasy czopowe standard (ościeżnica Regulowana)
- Trzy zawiasy (w ościeżnicy o wymiarze „100° i „110°) (ościeżnica Regulowana)
- Dwa zawiasy regulowane 3D (ościeżnica Regulowana Bezprzylgowa)
- Uszczelka gumowa na obwodzie ościeżnicy w kolorze białym, popielatym, brązowym, kremowym, antracyt oraz czarnym

ROZMIAR OŚCIEŻNICY, patrz str. 241, TABELA 3

- „60°, „70°, „80°, „90°, „100°, „110°, „120° ÷ „200°
- Do postawienia na gotowej posadzce „0°.

UWAGI

- Krajowa Ocena Techniczna ITB-KOT-2017/0245 wydanie 2.
- Certyfikat Zgodności nr 0004/D/W, ITB Warszawa.
- Montaż ościeżnicy należy wykonać w pomieszczeniach z ostatecznie wykończonymi ścianami (np. tapety) i podłogą (np. parkiet).
- Farba Poliestrowa Premium Antracyt HPL/CPL jest dedykowana do skrzydeł w HPL/CPL Antracyt.
- Rozmiar ościeżnicy przylgowej „80° i „90° w normie inwestycyjnej (światło przejścia 804, 904 mm) dostępny jako standard – bez dopłaty.

DOPŁATY

- farba poliestrowa - GRUPA II 22 | 27,06
- farba poliestrowa - GRUPA III 54 | 66,42
- trzeci zawias 3D kolor złoty (dopłata do ceny ośc.) 130 | 159,9
- trzeci zawias 3D kolor srebrny, biały, czarny (dopłata do ceny ośc.) 113 | 138,99
- regulowany zaczep zamka* 27 | 33,21
- elektrozaczep: awersyjny lub rewersyjny (str.236)
- pakiet inwestycyjny 66 | 81,18
- wzmocnienie pod samozamykacz 42 | 51,66
- wykonanie z blachy o grubości 1,5 mm (ośc. Regulowana, 4 klasa mechaniczna) 54 | 66,42
- próg ze stali nierdzewnej (str.236)

* akcesoria i dopłaty występują w ośc. Stalowej Regulowanej

Stalowa Bezprzylgowa Kątowa DUŻA

Stalowa Kątowa MAŁA PLUS, DUŻA

Stalowa Kątowa MAŁA PLUS

PRZEKRÓJ OŚCIEŻNICY



PRZEKRÓJ OŚCIEŻNICY

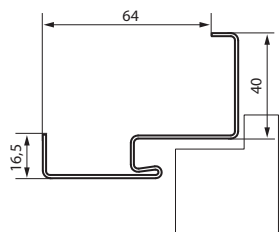

Stalowa Kątowa DUŻA

PRZEKRÓJ OŚCIEŻNICY



PRZEKRÓJ OŚCIEŻNICY

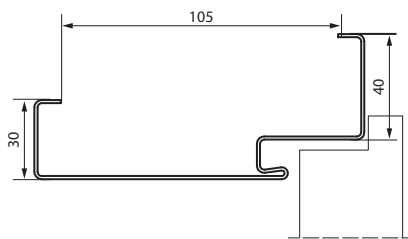

Stalowa Bezprzylgowa Kątowa DUŻA

PRZEKRÓJ OŚCIEŻNICY



PRZEKRÓJ OŚCIEŻNICY

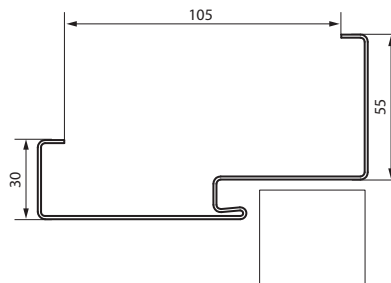

KOLORYSTYKA

Próbki kolorów patrz str. 249-256

Farba Poliestrowa Premium

GRUPA I	Biały MAT	Popielaty MAT	Antracyt struktura	GRUPA II	Czarny struktura
	Antracyt HPL/CPL	Beżowy MAT	Brazowy MAT		GRUPA III

od 495 | **608,85**
cena ościeżnicy netto | brutto (PLN)

Stalowa Bezprzylgowa Kątowa DUŻA Stalowa Kątowa MAŁA PLUS, DUŻA



NA KONSTRUKCJĘ
I POWŁOKĘ
OŚCIEŻNICY

CENNIK NETTO | BRUTTO PLN (zwróć uwagę na DOPŁATY)

MODELE	jednoskrzydłowe Farba Poliestrowa gr. I			dwuskrzydłowe Farba Poliestrowa gr. I
	„60° ÷ „90°	„100°	„110°	„120° ÷ „200°
MAŁA PLUS do ścian murowanych	495 608,85	530 651,90	-	-
DUŻA do ścian murowanych	515 633,45	565 694,95	565 694,95	721 886,83
DUŻA do ścian karton-gips.	555 682,65	605 744,15	605 744,15	777 955,71
DUŻA Bezprzylgowa do ścian murowanych	1009 1 241,07	1059 1 302,57	1059 1 302,57	1412 1 736,76
DUŻA Bezprzylgowa do ścian karton-gips.	1049 1 290,27	1099 1 351,77	1099 1 351,77	1468 1 805,64

CENY PROGÓW ZE STALI NIERDZEWNEJ

MODELE	jednoskrzydłowe	dwuskrzydłowe
standardowy (90 mm)	130 159,90	208 255,84
poszerzony (120 mm)	156 191,88	250 307,50

INFORMACJE TECHNICZNE

KONSTRUKCJA OŚCIEŻNICY

Ościeżnice stalowe Kątowe (MAŁA PLUS, DUŻA i Stalowa Bezprzylgowa DUŻA) są wykonane z blachy stalowej ocynkowanej o grubości 1,2 mm. Ościeżnice są dostępne jako uniwersalne (Kątowa MAŁA PLUS, DUŻA) lub lewe i prawe. Szerokość profilu ościeżnicy: 64 mm (Stalowa Kątowa MAŁA PLUS) lub 105 mm (Stalowa Kątowa DUŻA, Bezprzylgowa DUŻA).

AKCESORIA W CENIE OŚCIEŻNICY

Stalowa Kątowa DUŻA i MAŁA PLUS

- Dwa lub trzy zawiasy czopowe standard
- Trzy zawiasy (w ościeżnicy o wymiarze „100° i „110°)
- Uszczelka gumowa na obwodzie ościeżnicy w kolorze białym, beżowym, popielatym, brązowym, antracyt oraz czarnym
- Kotwy ułatwiające montaż (Stalowa Kątowa MAŁA PLUS)

Stalowa Kątowa DUŻA do ścianek kartonowo-gipsowych

- Dwa lub trzy zawiasy czopowe standard
- Trzy zawiasy w ościeżnicy o wymiarze „100° i „110°
- Uszczelka gumowa na obwodzie ościeżnicy w kolorze beżowym, popielatym, brązowym, antracyt oraz czarnym
- Specjalne kotwy do ścian kartonowo-gipsowych ułatwiające montaż (maksymalnie do szerokości muru 150 mm)

Stalowa Kątowa DUŻA BEZPRZYLGOWA

- Dwa zawiasy regulowane 3D
- Uszczelka gumowa na obwodzie ościeżnicy w kolorze białym, beżowym, popielatym, brązowym, antracyt oraz czarnym

ROZMIAR OŚCIEŻNICY, patrz str. 241, TABELA 3

-, „60°, „70°, „80°, „90°, „100°, „110° i „120° ÷ „200°

W dwóch wersjach:

- do postawienia na gotowej posadzce „0°
- do zalania w wylewce posadzki „-30°

UWAGI

- Krajowa Ocena Techniczna ITB-KOT-2017/0245 wydanie 2.
- Certyfikat Zgodności nr 0004/D/W, ITB Warszawa.
- Farba Poliestrowa Premium Antracyt HPL/CPL jest dedykowana do skrzydeł w HPL/CPL Antracyt.

DOPLATY

- farba poliestrowa - GRUPA II	22 27,06
- farba poliestrowa - GRUPA III	54 66,42
- trzeci zawias 3D kolor złoty (dopłata do ceny ośc.)	130 159,90
- trzeci zawias 3D kolor srebrny, biały, czarny (dopłata do ceny ośc.)	113 138,99
- przygotowanie pod dyble montażowe (ośc. Kątowa DUŻA)	36 44,28
- regulowany zaczep zamka (ośc. Kątowa DUŻA)	27 33,21
- elektrozaczep: awersyjny lub rewersyjny	(str.236)
- rozszerzenie profilu ościeżnicy od 110 do 150 mm	59 72,57
- rozszerzenie profilu ościeżnicy od 155 do 270 mm	118 145,14
- rozszerzenie profilu ościeżnicy od 275 do 390 mm	178 218,94
- pakiet inwestycyjny	66 81,18
- wykonanie z blachy o grubości 1,5 mm (4 klasa mechaniczna)	54 66,42
- wzmocnienie pod samozamykacz	42 51,66
- próg ze stali nierdzewnej	(str.236)

* dopłata występuje w ośc. Stalowej Kątowej MAŁEJ PLUS, DUŻEJ

PROJEKT BIS, PROJEKT Premium®

® rozwiązanie autorskie PORTA, prawnie chronione

PRZEKRÓJ OŚCIEŻNICY



ościeżnica PROJEKT BIS



ościeżnica PROJEKT Premium

KOLORYSTYKA

Próbki kolorów patrz str. 249-256



Portasynchro 3D



Portaperfect 3D



Portalamino



CPL HQ 0,2 mm
Gladstone/Halifax

RYSUNKI (POGLĄDOWE)

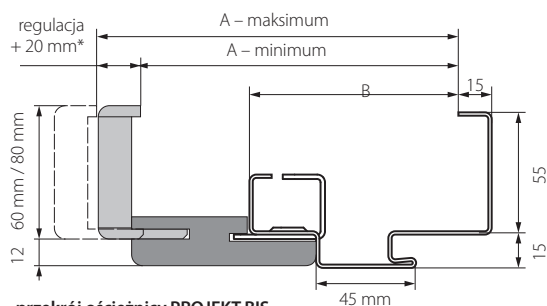

przekrój ościeżnicy PROJEKT BIS

* dla zakresu A regulacja +15 mm

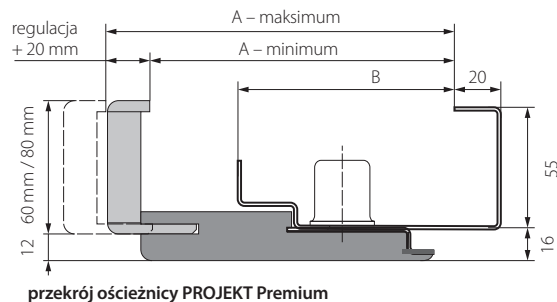

przekrój ościeżnicy PROJEKT Premium

ZAKRESY

MODELE	PROJEKT BIS		PROJEKT PREMIUM	
	A	B	A	B
Rw=27 dB	138 ÷ 363 mm	89 mm	133 ÷ 333 mm	95 mm
Rw=32 dB	138 ÷ 363 mm	89 mm	133 ÷ 333 mm	95 mm
AGAT, OPAL	138 ÷ 363 mm	89 mm	133 ÷ 333 mm	95 mm
GRANIT kl. C	143 ÷ 368 mm	94 mm	138 ÷ 338 mm	100 mm
EI 30	143 ÷ 368 mm	94 mm	138 ÷ 338 mm	100 mm
EXTREME RC 2, RC 3	147 ÷ 372 mm	98 mm	142 ÷ 342 mm	104 mm
EXTREME RC 4	152 ÷ 372 mm	103 mm	147 ÷ 347 mm	109 mm
SILENCE 37 dB, przylgowe	147 ÷ 372 mm	98 mm	142 ÷ 342 mm	104 mm
SILENCE 37 dB, bezprzylgowe	164 ÷ 389 mm	115 mm	159 ÷ 359 mm	121 mm
Rw=42 dB	162 ÷ 387 mm	113 mm	157 ÷ 357 mm	119 mm
EI 60	155 ÷ 380 mm	106 mm	-	-

K Możliwość zamówienia nakładki w okleinie naturalnej w PORTA KONTRAKT.

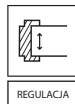
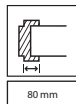
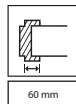

NA KONSTRUKCJĘ I POWŁOKĘ OŚCIEŻNICY

CENNIK NETTO | BRUTTO PLN (zwróć uwagę na DOPLĄTY)

NAKLADKA PROJEKT BIS*

Zakres szer. muru	AGAT, OPAL, 27 dB, 32 dB	GRANIT, EI 30	Silence 37 dB przylgowa, EXTREME RC2 i RC3	EXTREME RC4	SILENCE 37 dB bezprzylgowa	Rw = 42 dB	EI 60	Portasynchro 3D	Portaperfect 3D, Portalamino CPL HQ gr. I	Gladstone/Halifax
A	138 ÷ 153 mm	143 ÷ 158 mm	147 ÷ 162 mm	152 ÷ 167 mm	164 ÷ 179 mm	162 ÷ 177 mm	155 ÷ 170 mm	316 388,68	336 413,28	346 425,58
B	158 ÷ 178 mm	163 ÷ 183 mm	167 ÷ 187 mm	172 ÷ 192 mm	184 ÷ 204 mm	182 ÷ 202 mm	175 ÷ 195 mm			
C	183 ÷ 203 mm	188 ÷ 208 mm	192 ÷ 212 mm	197 ÷ 217 mm	209 ÷ 229 mm	207 ÷ 227 mm	200 ÷ 220 mm			
D	203 ÷ 223 mm	208 ÷ 228 mm	212 ÷ 232 mm	217 ÷ 237 mm	229 ÷ 249 mm	227 ÷ 247 mm	220 ÷ 240 mm	336 413,28	356 437,88	366 450,18
E	223 ÷ 243 mm	228 ÷ 248 mm	232 ÷ 252 mm	237 ÷ 257 mm	249 ÷ 269 mm	247 ÷ 267 mm	240 ÷ 260 mm			
F	243 ÷ 263 mm	248 ÷ 268 mm	252 ÷ 272 mm	257 ÷ 277 mm	269 ÷ 289 mm	267 ÷ 287 mm	260 ÷ 280 mm	366 450,18	386 474,78	396 487,08
G	263 ÷ 283 mm	268 ÷ 288 mm	272 ÷ 292 mm	277 ÷ 297 mm	289 ÷ 309 mm	287 ÷ 307 mm	280 ÷ 300 mm			
H	283 ÷ 303 mm	288 ÷ 308 mm	292 ÷ 312 mm	297 ÷ 317 mm	309 ÷ 329 mm	307 ÷ 327 mm	300 ÷ 320 mm			
I	303 ÷ 323 mm	308 ÷ 328 mm	312 ÷ 332 mm	317 ÷ 337 mm	329 ÷ 349 mm	327 ÷ 347 mm	320 ÷ 340 mm	406 499,38	426 523,98	436 536,28
J	323 ÷ 343 mm	328 ÷ 348 mm	332 ÷ 352 mm	337 ÷ 357 mm	349 ÷ 369 mm	347 ÷ 367 mm	340 ÷ 360 mm			
K	343 ÷ 363 mm	348 ÷ 368 mm	352 ÷ 372 mm	357 ÷ 377 mm	369 ÷ 389 mm	367 ÷ 387 mm	360 ÷ 380 mm			

NAKLADKA PROJEKT PREMIUM*

Zakres szer. muru	AGAT, OPAL, 27 dB, 32 dB	GRANIT, EI 30	EXTREME RC2, RC3, SILENCE 37 dB, przylgowe	EXTREME RC4	SILENCE 37 dB, bezprzylgowe	Rw=42 dB	Portasynchro 3D	Portaperfect 3D, Portalamino, CPL HQ gr. I	Gladstone/Halifax
B	133 ÷ 153 mm	138 ÷ 158 mm	142 ÷ 162 mm	147 ÷ 167 mm	159 ÷ 179 mm	157 ÷ 177 mm	431 530,13	451 554,73	461 567,03
C	153 ÷ 173 mm	158 ÷ 178 mm	162 ÷ 182 mm	167 ÷ 187 mm	179 ÷ 199 mm	177 ÷ 197 mm			
D	173 ÷ 193 mm	178 ÷ 198 mm	182 ÷ 202 mm	187 ÷ 207 mm	199 ÷ 219 mm	197 ÷ 217 mm	451 554,73	471 579,33	481 591,63
E	193 ÷ 213 mm	198 ÷ 218 mm	202 ÷ 222 mm	207 ÷ 227 mm	219 ÷ 239 mm	217 ÷ 237 mm			
F	213 ÷ 233 mm	218 ÷ 238 mm	222 ÷ 242 mm	227 ÷ 247 mm	239 ÷ 259 mm	237 ÷ 257 mm	481 591,63	501 616,23	511 628,53
G	233 ÷ 253 mm	238 ÷ 258 mm	242 ÷ 262 mm	247 ÷ 267 mm	259 ÷ 279 mm	257 ÷ 277 mm			
H	253 ÷ 273 mm	258 ÷ 278 mm	262 ÷ 282 mm	267 ÷ 287 mm	279 ÷ 299 mm	277 ÷ 297 mm			
I	273 ÷ 293 mm	278 ÷ 298 mm	282 ÷ 302 mm	287 ÷ 307 mm	299 ÷ 319 mm	297 ÷ 317 mm	521 640,83	541 665,43	551 677,73
J	293 ÷ 313 mm	298 ÷ 318 mm	302 ÷ 322 mm	307 ÷ 327 mm	319 ÷ 339 mm	317 ÷ 337 mm			
K	313 ÷ 333 mm	318 ÷ 338 mm	322 ÷ 342 mm	327 ÷ 347 mm	339 ÷ 359 mm	337 ÷ 357 mm			

* Dopłata do zestawu drzwi technicznych lub wejściowych

INFORMACJE TECHNICZNE

KONSTRUKCJA OŚCIEŻNICY

Kompletna ościeżnica PROJEKT BIS i PROJEKT Premium składa się z:

- ościeżnicy stalowej kątownej wykonanej z blachy stalowej ocynkowanej o grubości 1,2 mm (AGAT), lub 1,5 mm (OPAL, EXTREME RC 2 i RC 3, RC 4, GRANIT kl. C, Rw=27 dB, Rw=32 dB, SILENCE Rw=37 dB, Rw=42 dB, EI 30, EI 60), z przygotowanym profilem do montażu nakładek PORTA SYSTEM,

- specjalnie nąfrezowanych elementów PORTA SYSTEM składających się z belki poziomej i dwóch belek pionowych oraz listew opaskowych wykonanych z materiałów drewnopochodnych.

Nakładka PORTA System do ościeżnicy produkowana jest i dostarczana do Klienta w postaci kompletu elementów do składania na miejscu budowy.

AKCESORIA W CENIE OŚCIEŻNICY

- Standardowe według rodzaju ościeżnicy dopasowane do typu zastosowanego skrzydła.

ROZMIAR OŚCIEŻNICY, patrz str. 244, TABELA 5

-,80",,90",,100"

W dwóch wersjach:

- do postawienia na gotowej posadzce „0"

- do zalania w wylewce posadzki „-30"

UWAGI

- Krajowa Ocena Techniczna ITB-KOT-2017/0245 wydanie 2.

- Certyfikat Zgodności nr 0004/D/W, ITB Warszawa

- Minimalna grubość muru stanowi dolną wartość zakresu – wymiar „A"

- Ościeżnica PROJEKT (BIS i Premium) wymaga powiększenia otworu w murze S_0 o 30 mm oraz wysokości H_0 o 15 mm (tolerancja wyników ± 10 mm / ± 5 mm) w stosunku do standardowych wymiarów ościeżnic stalowych.

DOPLĄTY

- nakładka na ościeżnicę: kolory w okleinie CPL 0,2 mm - GRUPA II

54 | 66,42

KUPOJ WYGODNIE W KOMPLECIE AKCESORIA

15

→ Wybierz akcesoria **w zależności od potrzeb**

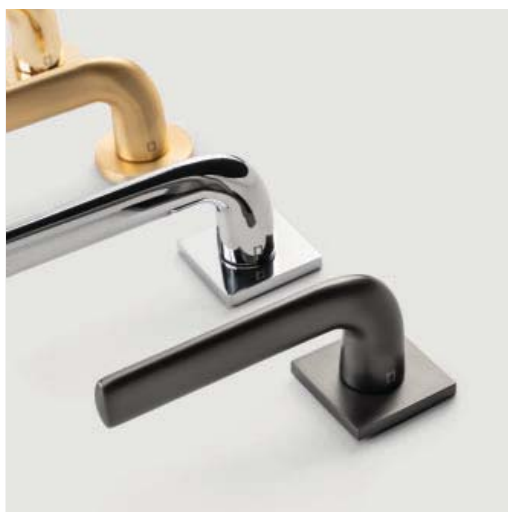

WIELE KOLORÓW

Nasze klamki są dostępne w wielu kolorach, **łatwo dobierzesz je do innych elementów w Twoim wnętrzu**. Kupując akcesoria w komplecie **wygodnie możesz dopasować je do siebie**, masz pewność, że kolor wszystkich elementów (klamka, zamek, zawiasy) będzie pasował.



RÓŻNE STYLE

W naszej ofercie znajdziesz klamkę, **niezależnie od tego w jakim stylu jest Twoje wnętrze**. Do stylu nowoczesnego idealnie sprawdzą się klamki o geometrycznych kształtach i minimalistycznym designie. We wnętrzach klasycznych doskonale odnajdą się klamki na długim szyldzie i obłych formach.



FUNKCJONALNE

W naszej ofercie znajdziesz kolekcję, która łączy: **klamki, uchwyty meblowe, wieszaki i stopery**, dzięki której stworzysz, spójnie stylistycznie i funkcjonalne wnętrze. Dodatkowo, znajdziesz pochwyty i klamki, które w nieoczywisty sposób odmieniają Twoje wnętrze.



Skanuj QR kod
i dowiedz się
więcej o naszych
klamkach



WSKAZÓWKA!

Kupuj WYGODNIE w komplecie
skrzydło + ościeżnica + klamka

klamki / BASIC

EKONOMICZNE
I POPULARNE MODELE



ROZETA
BASIC (10 mm)



SUPER
CENA

PORTA VERTE HOME L.4, Dąb Matowy, klamka EUFORIA, Srebrny



	klamka	 rozeta zwykła	 rozeta patentowa	 rozeta z blokadą WC
A. EUFORIA B. DORO C. SEGURA czarny, srebrny	64 78,72	39 47,97	39 47,97	49 60,27

CENA NETTO | **BRUTTO PLN**

Ze względu na użytą technikę druku kolor prezentowanego produktu może różnić się od oryginału.

klamki / TREND

SZEROKI WYBÓR
MODNYCH KSZTAŁTÓW
I KOLORÓW



TRWAŁE
WYKOŃCZENIE



W WIELU
KOLORACH



ROZETA
SLIM (6 mm)

PORTA HIDE 1.1, Lakier podkładowy z nałożonym kolorem NCS S 6010-G10Y, klamka FIORO, Gunmetal



				
	klamka	rozeta zwykła	rozeta patentowa	rozeta z blokadą WC
A. SIMPLO czarny, biały, srebrny mat	129 158,67	45 55,35	45 55,35	75 92,25
B. FIUMO czarny, srebrny mat, złoty mat	129 158,67	45 55,35	45 55,35	75 92,25
C. ELEGANTO czarny, biały, srebrny mat, złoty mat	129 158,67	45 55,35	45 55,35	75 92,25
D. FIORO czarny, biały, srebrny, złoty, złoty mat, gunmetal	129 158,67	45 55,35	45 55,35	75 92,25
E. LAGO czarny, srebrny, złoty, złoty mat, gunmetal	129 158,67	45 55,35	45 55,35	75 92,25

CENA NETTO | BRUTTO PLN

Ze względu na użytą technikę druku kolor prezentowanego produktu może różnić się od oryginału.

akcesoria / KLASYKA

PONADCZASOWE
I ELEGANCKIE DETALE



TRWAŁE
WYKOŃCZENIE



STYLOWA
KLAMKA

POWIETRZE P.3, Lakier UV Premium Plus Biały, gałka ORTICA, Złoty



	klamka	A./B.  rosetta zwykła	A./B.  rosetta patentowa	A.  B.  rosetta z blokadą WC
A. ORTICA złoty czarny, srebrny	311 382,53 279 343,17	63 77,49 51 62,73	63 77,49 51 62,73	102 125,46 89 109,47
B. MODERNO czarny, biały	185 227,55	59 72,57	59 72,57	79 97,17
	LUNGO wersja bez otworu	LUNGO wersja klucz	LUNGO wersja patent	LUNGO wersja WC
C. LUNGO czarny, biały	195 239,85	195 239,85	195 239,85	210 258,30

CENA NETTO | BRUTTO PLN

Ze względu na użytą technikę druku kolor prezentowanego produktu może różnić się od oryginału.

akcesoria / GEOMETRIA

WIELE MOŻLIWOŚCI
W ORYGINALNYCH FORMACH



TRWAŁE
WYKOŃCZENIE



STYLOWA
KLAMKA

WODA W.2, Lakier UV Premium Plus Biały, klamka MAXIMA CONNECT, Czarny



				
	klamka	rozeta zwykła	rozeta patentowa	rozeta z blokadą WC
A. MAXIMA czarny, chrom, chrom szczotkowany	249 306,27	54 66,42	54 66,42	91 111,93
B. MAXIMA CONNECT czarny	262 322,26	54 66,42	54 66,42	91 111,93
C. UNICO D. ORGANIC czarny struktura, antracyt struktura	80 98,40	 	 	 
E. PODKŁADKA pod kłamekę czarny struktura, antracyt struktura	20 24,60			
F. POCHWYT ESTIMA czarny, biały	107 131,61			
G. POCHWYT CARBON czarny struktura	177 217,71			

Kształty PODKŁADEK (E.)



CENA NETTO | BRUTTO PLN

Ze względu na użytą technikę druku kolor prezentowanego produktu może różnić się od oryginału.

akcesoria / AZURA

ZESTAW AKCESORIÓW
DRZWIOWYCH I MEBLOWYCH

uchwyt
meblowy
320 mm



ZOBACZ
**WSZYSTKIE
ELEMENTY
KOLEKCJI**

/ skanuj kod



PORTA GRANDE A.1 szyba ryflowana, Kaszmir, klamka AZURA, Złoty



	klamka A. AZURA	 rozeta zwykła	 rozeta patentowa	 rozeta z blokadą WC
złoty	301 370,23	68 83,64	68 83,64	98 120,54
czarny, srebrny	266 327,18	61 75,03	61 75,03	81 99,63
		czarny	srebrny	złoty
stoper drzwiowy	B. ścienny	62 76,26	67 82,41	77 94,71
	C. podłogowy	51 62,73	51 62,73	57 70,11
wieszak	D.	38 46,74	38 46,74	41 50,43
uchwyt meblowy	E.* 320 mm	80 98,40	86 105,78	88 108,24
	F.* 192 mm	59 72,57	63 77,49	68 83,64
	G.* 128 mm	46 56,58	50 61,50	55 67,65
	H. t-bar	46 56,58	63 77,49	72 88,56
gałka meblowa	I. stożek	38 46,74	46 56,58	46 56,58
	J. walec	26 31,98	34 41,82	34 41,82

CENA NETTO | BRUTTO PLN

Ze względu na użytą technikę druku kolor prezentowanego produktu może różnić się od oryginału.

* Wartości wskazane przy uchwytach meblowych podłużnych (320 mm, 192 mm, 128 mm) wskazują na rozstaw śrub montażowych uchwytów.



PORTA CPL 1.1, Orzech Naturalny Matowy, klamka EDEL, Stal Nierdzewna

Klamki

Ze względu na użytą technikę druku kolor prezentowanego produktu może różnić się od oryginału.
CENA NETTO | BRUTTO PLN

EDEL (grubość szyldu 10 mm)

	stal nierdzewna	
Klamka	35 43,05	
rozeta zwykła, patentowa	12 14,76	
Rozeta z blokadą WC	30 36,90	



MAGNA (grubość szyldu 10 mm)

	stal nierdzewna	
Klamka	35 43,05	
rozeta zwykła, patentowa	12 14,76	
Rozeta z blokadą WC	30 36,90	



TURO (grubość szyldu 10 mm)

	stal nierdzewna	
Klamka	49 60,27	
rozeta zwykła, patentowa	15 18,45	
Rozeta z blokadą WC	35 43,05	



EDEL – DO DRZWI OGNIOWYCH (grubość szyldu 10 mm)

Klamka	Patentowa	Z blokadą WC	
stal nierdzewna	69 84,87	80 98,40	



MINI PLUS (grubość szyldu 10 mm)

Klamka (72) plastikowa	MINI PLUS	
czarny (zwykła, patent)	28 34,44	



Klamki

Ze względu na użytą technikę druku kolor prezentowanego produktu może różnić się od oryginału.

CENA NETTO | BRUTTO PLN

PORTA AGAT (I KLASA EUROPEJSKA) grubość szyldu od strony: zew. 12 mm, wew. 8 mm

Klamka rozstaw (72)	z uchwytem standardowym	z uchwytem „galka”	szyld do górnego zamka
srebrny	120 147,60	144 177,12	50 61,50
czarny	135 166,05	162 199,26	65 79,95

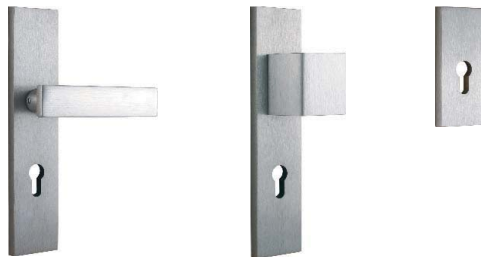
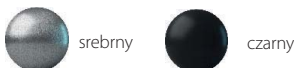

PORTA OPAL (II KLASA EUROPEJSKA) grubość szyldu od strony: zew. 12 mm, wew. 8 mm

Klamka rozstaw (72)	z uchwytem standardowym	z uchwytem „galka”	szyld do górnego zamka
inox, tytanowy	140 172,20	165 202,95	65 79,95

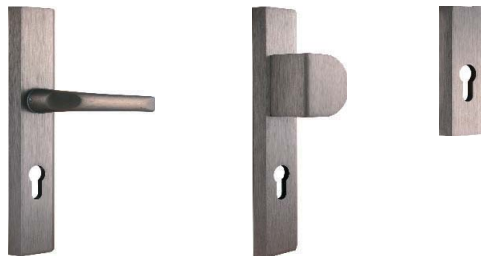

PORTA GRANIT (III KLASA EUROPEJSKA, DAWNIEJ KLASA „C”) grubość szyldu od strony: zew. 12 mm, wew. 8,5 mm

Klamka rozstaw (72)	z uchwytem standardowym	z uchwytem „galka”	szyld do górnego zamka
inox, tytanowy	215 264,45	238 292,74	120 147,60



ROYAL (III KLASA EUROPEJSKA, DAWNIEJ KLASA „C”) grubość szyldu od strony: zew. 12 mm, wew. 8,5 mm

Klamka rozstaw (72)	z uchwytem standardowym	z uchwytem „galka”	szyld do górnego zamka
inox	271 333,33	299 367,77	159 195,57
czarny	314 386,22	341 419,43	186 228,78



PORTA SAFE (III KLASA BEZPIECZEŃSTWA) grubość szyldu od strony: zew. 12 mm, wew. 8,5 mm

Klamka rozstaw (92)	z uchwytem standardowym	z uchwytem „galka”	szyld do górnego zamka
inox, tytanowy	190 233,70	211 259,53	80 98,40
czarny	200 246,00	222 273,06	91 111,93

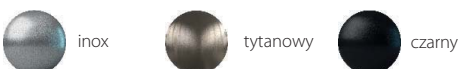

Klamki

Ze względu na użytą technikę druku kolor prezentowanego produktu może różnić się od oryginału.

CENA NETTO | BRUTTO PLN

PORTA SECURE (III KLASA BEZPIECZEŃSTWA) grubość szyldu od strony: zew. 11 mm, wew. 10 mm

Klamka rozstaw (92)	z uchwytem standardowym	szyld do górnego zamka
inox	152 186,96	62 76,26



PORTA EXTREME RC4 (dedykowana do drzwi PORTA - EXTREME RC 4) grubość szyldu od strony: zew. 13 mm, wew. 8 mm

Klamka rozstaw (92)	z uchwytem standardowym	szyld do górnego zamka
inox	242 297,66	126 154,98



PORTA GARDO* (I KLASA BEZPIECZEŃSTWA) **NOWOŚĆ** grubość szyldu od strony: zew. 12 mm, wew. 8 mm

Klamka rozstaw (72 i 92)	z uchwytem standardowym	z uchwytem „galka”	szyld do górnego zamka
inox, czarny, tytanowy	120 147,60	144 177,12	50 61,50



PORTA GARDO TOP* z zabezpieczeniem wkładki (flex) **NOWOŚĆ** (III KLASA BEZPIECZEŃSTWA) grubość szyldu od strony: zew. 12 mm, wew. 8 mm

Klamka rozstaw (72 i 92)	z uchwytem standardowym	z uchwytem „galka”	szyld do górnego zamka
inox, czarny, tytanowy	190 233,70	211 259,53	80 98,40



SPRAWDŹ W JAKICH PRODUKTACH MOŻESZ ZASTOSOWAĆ WYBRANĄ KLAMKĘ

Rodzaj klamki	Kolekcja drzwi															
	AGAT	OPAL	EXTREME RC2	EXTREME RC3	EXTREME RC4	GRANIT	Steel SECURE	Akustyczne 27 dB, 32 dB	INNOVO 37 dB	SILENCE 37 dB	INNOVO 42 dB	Akustyczne 42 dB	Przeciwpożarowe EI 30	Przeciwpożarowe EI 60	PORTA THERMO PAKIET STANDARD	PORTA THERMO pozostałe pakiety
PORTA AGAT	•							•	•		•	•				
PORTA OPAL		•	•					•	•	•	•	•	•	•		
PORTA GRANIT						•										
ROYAL						•										
PORTA SAFE				•												
PORTA SECURE							•									
PORTA EXTREME RC 4					•											
PORTA GARDO (roz. 72)	•							•	•	•		•	•			
PORTA GARDO (roz. 92)															•	
PORTA GARDO TOP (roz. 72)		•	•			•		•	•	•		•	•			
PORTA GARDO TOP (roz. 92)				•											•	•

* klamka GARDO, GARDO TOP dostępna w ofercie od marca 2025

Jedne drzwi wiele możliwości

Sprawdź jak w prosty sposób możesz nadać drzwiom nowego charakteru! Zadbaj o detale wykończenia oraz modne akcesoria, które możesz kupić bez konieczności wymiany całego skrzydła.



WSKAZÓWKA!

Każde drzwi możesz dopasować do siebie i własnego stylu



MODUŁ RETRO

stylizowana korona i listwy ozdobne do montażu z ościeżnicą



LISTWA ŚCIENNA

dekoracyjna listwa ścienna do malowania / DoItYourself

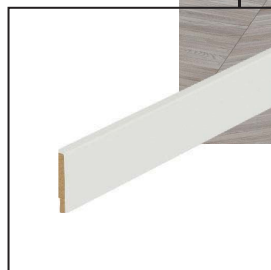

LISTWA PRZYPODŁOGOWA

elegancki i praktyczny sposób na wykończenie wnętrza

Dodatkowe wyposażenie

LISTWY PRZYPODŁOGOWE

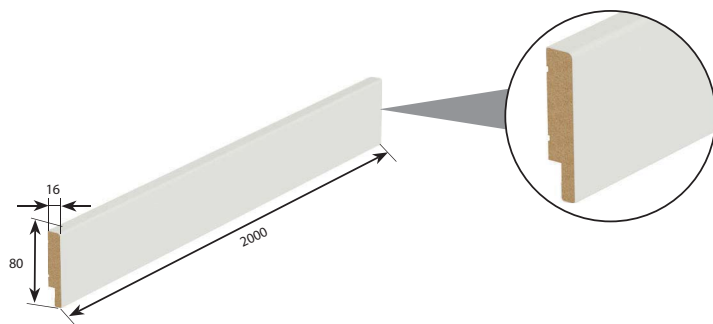

ILOŚĆ W OPAKOWANIU	Lakier UV Premium Plus, Portaperfect 3D, CPL HQ, Portadecor kolor Fiord, Okl. Lakierowana Matt, Okl. Lakierowana Premium	Nielakierowane, Portadecor kolor Biały, Oliwka
1 szt.	73 89,79	67 82,41
5 szt.	249 306,27	204 250,92

KOLORYSTYKA

Portadecor: Biały, Fiord, Oliwka
 Nielakierowane (okleina na samodzielne malowanie)
 Lakier UV Premium Plus: Biały, Szary, Kaszmir, Szałwia
 Portaperfect: Dąb Naturalny, Dąb Matowy
 CPL HQ: Czarny, Dąb Craft Złoty
 Okleina Lakierowana Premium: Biały
 Okleina Lakierowana Matt: Kaszmir Matt, Szary Platynowy Matt, Grafitowy Matt

LISTWY ŚCIENNE

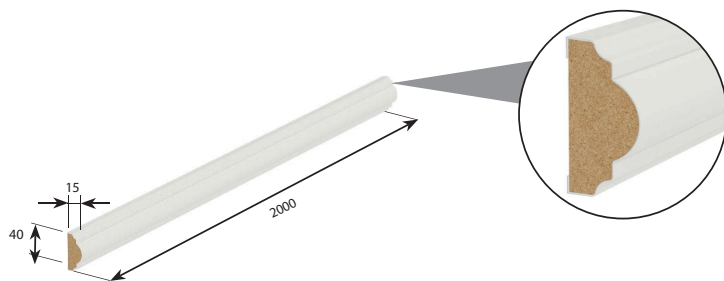

ILOŚĆ W OPAKOWANIU	Okleina Podkładowa (do samodzielnego malowania) Portadecor kolor Fiord
4 szt.	128 157,44

LISTWY MASKUJĄCE

Listwy płaskie



Listwy zaokrąglone



Ćwierćwałki (2,15 m x 12 mm x 22 mm)



CENA NETTO | BRUTTO PLN

MODELE	Portadecor, Portasynchro 3D	Portaperfect 3D, CPL HQ, Portalamino	Okl. Lakierowana Premium, Okl. Lakierowana Matt, Gladstone/Halifax	Lakier UV Premium Plus
Listwy płaskie i zaokrąglone*	78 95,94	108 132,84	118 145,14	148 182,04
Ćwierćwałek**	25 30,75	35 43,05	40 49,20	54 66,42

* Komplet na jedną stronę. ** Cena za 1 szt. długości 2150 mm.

Dodatkowe wyposażenie

MODUŁ RETRO



PORTA INSPIRE



PORTA SYSTEM + Moduł RETRO (korona i listwy ozdobne)

korona	+	listwy ozdobne pion (kpl.)
--------	---	----------------------------

Moduł RETRO
do ościeżnicy PORTA SYSTEM
(komplet na jedną stronę)

Moduł RETRO do ościeżnicy PORTA SYSTEM (komplet na jedną stronę)	Portadecor, Portasynchro 3D	Portalamino, Portaperfect 3D	Lakier UV Premium Plus	Okleiny Naturalne
korona	209 257,07	231 284,13	247 303,81	418 514,14
listwy ozdobne pion (kpl.)	139 170,97	142 174,66	227 279,21	385 473,55
komplet (korona + listwy)	346 425,58	372 457,56	472 580,56	801 985,23

Cena korony do drzwi dwuskrzydłowych +50%

LISTWY OZDOBNE LINEO NOWOŚĆ

Użycie listwy ozdobnej LINEO zwiększa wymiar Sz (szerokość całkowita ościeżnicy) o 66 mm, a Hz (wysokość całkowita ościeżnicy) o 33 mm. Listwa ozdobna LINEO ma szerokość całkowitą 45 mm.



PORTA GRANDE



Listwy ozdobne LINEO	Portadecor, Portasynchro 3D	Portaperfect 3D, Super Matt	Lakier UV Premium Plus
kpl. na 1 stronę	250 307,50	270 332,10	310 381,30

Cena listew ozdobnych do drzwi dwuskrzydłowych +50%

■ LISTWY OZDOBNE IMPERIAL **NOWOŚĆ**

Użycie listwy ozdobnej IMPERIAL zwiększa wymiar Sz (szerokość całkowita ościeżnicy) o 82 mm, a Hz (wysokość całkowita ościeżnicy) o 41 mm. Listwa ozdobna IMPERIAL ma szerokość całkowitą 57 mm.



PORTA IMPERIAL

Listwy ozdobne IMPERIAL	Portadecor, Portasynchro 3D	Portaperfect 3D, Super Matt	Lakier UV Premium Plus
kpl. na 1 stronę	280 344,40	300 369,00	360 442,80

Cena listew ozdobnych do drzwi dwuskrzydłowych +50%

■ LISTWY OZDOBNE ORNATO **NOWOŚĆ**

Użycie listwy ozdobnej ORNATO zwiększa wymiar Sz (szerokość całkowita ościeżnicy) o 82 mm, a Hz (wysokość całkowita ościeżnicy) o 41 mm. Listwa ozdobna ORNATO ma szerokość całkowitą 57 mm.



PORTA ORNATO

Listwy ozdobne ORNATO	Portadecor, Portasynchro 3D	Portaperfect 3D, Super Matt	Lakier UV Premium Plus
kpl. na 1 stronę	280 344,40	300 369,00	360 442,80

Cena listew ozdobnych do drzwi dwuskrzydłowych +50%

Poszerzenia ościeżnic

REGULACJA OŚCIEŻNICY

Ościeżnicę można poszerzyć, żeby dopasować ją do zakresu muru poprzez:

- **Poszerzenie tunelowe (ościeżnica łączona)** – przeznaczone na duże zakresy muru (max. 588 mm). Rozwiązanie składa się ze standardowej ościeżnicy oraz dodatkowej belki poszerzającej z łącznikiem. Sprawdź wymiary w TABELI 1, str. 240

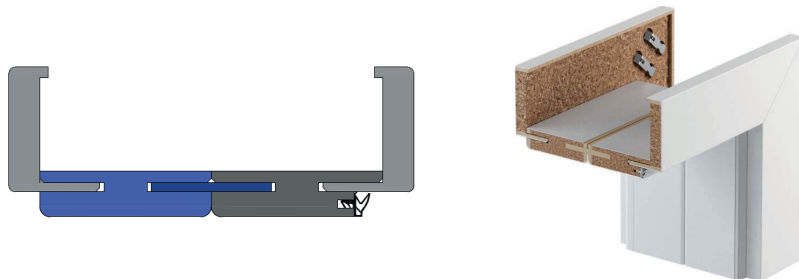

- **Panel Regulujący** - rozwiązanie umożliwiające poszerzenie standardowej ościeżnicy (max. 460 mm) za pomocą dodatkowego panelu wykonanego z MDF; panele regulujące występują w szerokości 80 i 160 mm.

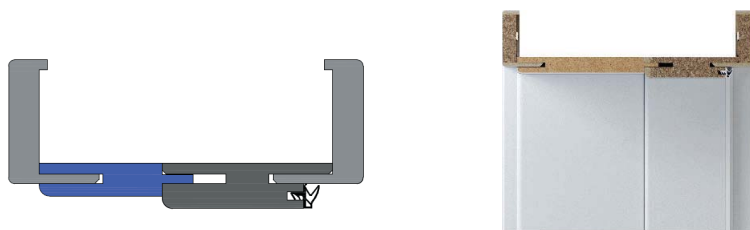

PANELE REGULUJĄCE do ościeżnicy PORTA SYSTEM	Portadecor, Portasynchro 3D	Portalamino, Portaperfect 3D, CPL HQ gr. I, Super Matt	Okł. Lakierowana Premium	Lakier UV Premium Plus	Okleiny Naturalne
typ A (80 mm poziomy)	43 52,89	44 54,12	47 57,81	99 121,77	123 151,29
typ B (160 mm poziomy)	70 86,10	71 87,33	74 91,02	142 174,66	154 189,42
typ A (80 mm pion, kpl.)	96 118,08	98 120,54	105 129,15	173 212,79	204 250,92
typ B (160 mm pion, kpl.)	142 174,66	153 188,19	164 201,72	264 324,72	309 380,07

Cena poziomych paneli do drzwi dwuskrzydłowych +50%

DOPLĄTY

- panel regulujący: okł. Nat Dąb Satin Biały 27 | 33,21

- **Szerokie pióro** - kątownik z poszerzonym piórem regulującym daje możliwość zwiększenia zakresu muru o dodatkowe 20 mm (przy zachowaniu regulacji 20 mm). Opcja jest dostępna dla ościeżnic PORTA SYSTEM, PORTA SYSTEM ELEGANCE we wszystkich wykończeniach.

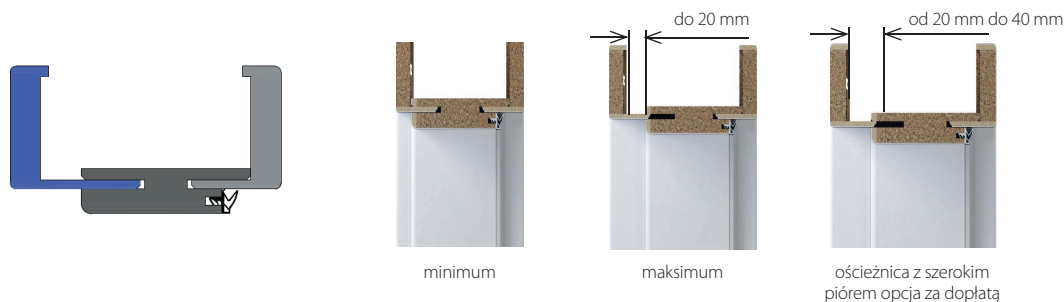

	Okł. Syntetyczna	Lakier UV Premium Plus	Okł. Naturalna
Dopłata do ceny ościeżnicy	25 30,75	35 43,05	45 55,35

■ PODCIĘCIE REKUPERACYJNE / SKRÓT REKUPERACYJNY

W budynkach, gdzie zastosowano system rekuperacji warto zadbać o odpowiednie drzwi. W ofercie PORTA w wybranych kolekcjach przygotowaliśmy skrót rekuperacyjny. Skrzydła w takiej opcji są o 15 mm krótsze od standardowych, przy zachowaniu standardowej wysokości ościeżnicy.

Opcja dostępna w kolekcjach: PORTA VECTOR Premium, PORTA ART DECO, PORTA HIDE.

Uwaga: dostępne wyłącznie dla polskiej normy.



PORTA VECTOR Premium



PORTA VECTOR Premium
ze skrótem rekuperacyjnym
39 | 47,97



PORTA VECTOR Premium
z podcięciem wentylacyjnym
39 | 47,97

■ WENTYLACJA



Tuleje wentylacyjne dostępne w kolekcjach PORTA CPL, PORTA DECOR, MINIMAX, PORTA VERTE HOME - 1 rząd (różne kolory)

Sprzedaj tulei wentylacyjnych plastikowych, cena za sztukę: 8 | 9,84



Szczelina wentylacyjna dostępna w kolekcjach: SEVILLA, MADRYT, CORDOBA

39 | 47,97



Kratka wentylacyjna (różne kolory)
- Kratka spełnia warunki wentylacji łazienek zgodnie z przepisami prawa budowlanego.

40 | 49,20

■ PRZYGOTOWANIE DO SKRÓTU



Przygotowanie skrzydła do skrótu - maksymalnie 60 mm

28 | 34,44

Dostawki

CENA NETTO | BRUTTO PLN



DOSTAWKI WYSTĘPUJĄ JAKO SKRZYDŁO BIERNE W DRZWIACH PODWÓJNYCH.

Dostawki płaskie są dostępne w rozmiarach „30”, „40”, „50” a ramowo-płycinowe w okleinie naturalnej w rozmiarze „40”. Występują w wersji przylgowej i bezprzylgowej.

DOSTAWKI RAMOWO-PŁYGINOWE W OKLEINIE NATURALNEJ DO KOLEKCJI CORDOBA, SEVILLA



CODROBA duży szpros, dostawka model K



CODROBA pełne, dostawka model A



SEVILLA z szybą, dostawka model I



SEVILLA pełne, dostawka model J

Modele	Okł. Naturalna Dąb	Okł. Naturalna Dąb Satin
I, J	1285 1580,55	1325 1629,75
A, K	1510 1857,30	1550 1906,50

DOSTAWKI PŁASKIE

Dostawki płaskie występują bez frezowań, intarsji, szklenia, tłoczeń. Krawędzie są okleinowane taśmą obrzeżową w kolorze dostawki. Dostawki płaskie dostępne są w kolekcjach: MINIMAX, PORTA RESIST, PORTA UNI KOLOR MODERN, PORTA FOCUS, PORTA LEVEL, PORTA NOVA, PORTA FIT, PORTA LINE, PORTA CPL, PORTA DECOR



PORTA RESIST model 1.1, dostawka płaska

Lakier Standard	Portadecor, Portasynchro	Portalamino, Portaperfect, CPL HQ 0,2, Okł. Lakierowana Matt, Okł. Lakierowana Premium, Gladstone/Halifax	CPL HQ 0,7
329 404,67	357 439,11	463 569,49	598 735,54

DOPLATY

- wypełnienie płytą wiórową otworową	124 152,52
- zawiasy PRIME (dotyczy dedykowanych ościeżnic)	11 13,53
- zamek PRIME z czołem połysk (srebrny lub złoty)	11 13,53

PAKIET INWESTYCYJNY DOSTĘPNY W WYBRANYCH MODELACH DRZWI Z WYPEŁNIENIEM PŁYTĄ WIÓROWĄ:

- PORTA CPL,
- PORTA RESIST,
- PORTA LINE (wykończenie CPL, Portalamino),
- PORTA DECOR (wykończenie Portalamino),
- Natura CLASSIC.

Pakiet inwestycyjny dostępny z ościeżnicą przylgową:

- PORTA SYSTEM,
- Stalowa PORTA SYSTEM,
- Stalowa Regulowana,
- Stalowa Kątowa MAŁA PLUS i DUŻA.



zawiasy trójelementowe do ości. PORTA System - rozstaw techniczny



zawiasy trójelementowe do ości. Stalowej- rozstaw techniczny



zamek o najwyższej 3 klasie kategorii użytkowania wg PN-EN 12209

NAJCZĘŚCIEJ WYBIERANE MODELE:



model 1.1



model 2.1



model 1.5

Pakiet inwestycyjny zawiera zawiasy trójelementowe i zamki w najwyższej kategorii użytkowania. Komplet stanowią skrzydło i dedykowana ościeżnica.

Pakiet inwestycyjny - dopłata do:

- ościeżnicy 66 | 81,18
- skrzydła 66 | 81,18

INTELIENTNY ZAMEK ELEKTRONICZNY

Bezprzewodowy napęd wkładki, pozwalający na zdalne sterowanie dostępem np. do domu lub apartamentu z dowolnego miejsca na świecie.

Jako administrator możesz tworzyć nieograniczoną liczbę zdalnych kluczy dla członków rodziny, gości czy pracowników. Pozwala na przyznanie dostępu stałego lub czasowego.

SALTO DANALOCK v3



Srebrny

Zastosowanie z drzwiami EXTREME RC3 (dla wkładek 30/40G lub 30G/40).

Zastosowanie zamka elektronicznego (nakładki) nie wpływa na klasyfikację drzwi.

ZESTAW	2 190 2 693,70
zamek elektroniczny (nakładka)	1 200 1 476,00
adapter - niezbędny do zamontowania zamka elektronicznego na wkładce	130 159,90
mostek WiFi	580 713,40
komplet wkładek WILKA - 1 szt. z gałką, 1 szt. ze sprężynem bezpiecznym	280 344,40

ZESTAW DO CZYSZCZENIA, ODŚWIEŻENIA I REGENERACJI POWIERZCHNI DRZWI

PORTA DOOR CARE

Regularne stosowanie preparatów zapewnia utrzymanie drzwi w czystości i doskonałej formie, gwarantującej najwyższy poziom zadowolenia z użytkowanych drzwi.

Zaleca się stosować regularnie co 2-3 tygodnie, w przypadku intensywnych zabrudzeń częściej, a w między czasie przecierać drzwi miękką i suchą szmatką, bez używania dodatkowych preparatów czyszczących.

96 | 118,08 PLN

W SKŁAD ZESTAWU WCHODZI:

PORTA Door Cleaner – preparat do czyszczenia powierzchni drzwi

Preparat do gruntownego czyszczenia wszystkich rodzajów powierzchni drzwi. Nie zmienia stopnia połysku. Usuwa ślady po tłuszczach, naklejkach, woskach, długopisach, ołówku, mazakach, paście do butów, nikotynie itp. Działa antystatycznie.

PORTA Door Refresher – preparat do odświeżania i regeneracji powierzchni drzwi

Preparat do odświeżania i regeneracji wszystkich rodzajów powierzchni drzwi z drewna naturalnego, okleiny, płyty, drzwi lakierowanych nowoczesnych i stylizowanych. Usuwa szare plamy po wodzie i alkoholu. Ożywia kolor i przywraca pierwotny wygląd powierzchni drzwi. Nie stosować do powierzchni drzwi o wysokim połysku, woskowanych i olejowanych. Nie zawiera wosku i silikonu.



Akcesoria dodatkowe

CENA NETTO | BRUTTO PLN

■ STOPER MAGNETYCZNY NOWOŚĆ



Poznaj nasz stoper i sprawdź, jak go zamontować

Ukryty system blokowania drzwi, zajmujący minimalną ilość miejsca na podłodze. **Łatwy i szybki montaż z użyciem silnej taśmy montażowej bez konieczności wykonywania otworów w podłodze!**

Zastosowanie do rozwiązań bez uszczelki opadającej i skrótu rekuperacyjnego. Wymaga przygotowania otworu w skrzydle.

50 | 61,50

■ PODKŁADKI POD KLAMKĘ



podkładka okrągła
20 | 24,60

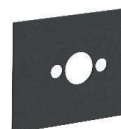

podkładka prostokątna
20 | 24,60



podkładka owalna
20 | 24,60

■ WYPOSAŻENIE DRZWI WEJŚCIOWYCH



Wizjer szerokokątny
20 | 24,60



Dwie wkładki patentowe klasy „B”
- kolor srebrny, czarny i złoty
ceny od 127 | 156,21

■ PRÓG



Próg ze stali nierdzewnej do ościeżnic produkcji PORTA:

- standardowy (90 mm) – 130 | 159,90
- poszerzony (120 mm) – 156 | 191,88

do drzwi dwuskrzydłowych:
- standardowy (90 mm) – 208 | 255,84
- poszerzony (120 mm) – 250 | 307,50

■ SAMOZAMYKACZ



Samozamykacz
- kolor srebrny i brązowy

229 | 281,67

■ POCHWYTY



Zamek hakowy na klucz lub łazienkowy z pochwytami bocznymi i czołowym, do drzwi przesuwnych.
- kolor złoty, złoty matowy, srebrny, srebrny matowy, czarny

183 | 225,09



Pochwyty okrągły do drzwi przesuwnych w cenie skrzydła.
- kolor srebrny, złoty i czarny



Pochwyty prostokątne i podłużne do drzwi przesuwnych.
- kolor złoty, złoty matowy, srebrny, srebrny matowy, czarny

85 | 104,55 (za komplet)

■ ELEKTROZACZEPEY



Elektrozaczep do ościeżnicy stalowej Kątowej DUŻEJ i Regulowanej
- awersyjny - 314 | 386,22
- rewersyjny - 349 | 429,27



Elektrozaczep do ościeżnicy PORTA SYSTEM
- awersyjny - 265 | 325,95
- rewersyjny - 301 | 370,23

■ BULAJ ZE STALI NIERDZEWNEJ



- Bulaj jest dostępny tylko w skrzydłach z wypełnieniem z płyty wiórowej otworowej, w następujących modelach skrzydeł płaskich: PORTA DECOR, PORTA CPL, ENDURO, Natura CLASSIC, PORTA RESIST.

- Średnica zewnętrzna wynosi 350 mm.
- Do wyboru jest przezroczysta lub matowa szyba bezpieczna klasy 2 o grubości 6 mm.

- Dopłata za bulaj ze stali nierdzewnej 548 | 674,04
- Dopłata za bulaj czarny 601 | 739,23

■ ZAMKI



Zamek magnetyczny i zaczep z czolem ze stali nierdzewnej, czarny, biały i złoty

Zamek PRIME z czolem w kolorze srebrnym lub złotym

Zamek z czolem w kolorze czarnym

■ ZAWIASY

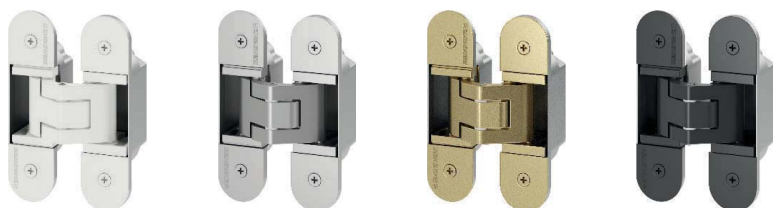

Sprzedaż zawiasów 3D na sztuki - część skrzydłowa i ościeżnicowa

- złoty	130 159,90
- srebrny, biały, czarny	113 138,99



Sprawdź jak wyregulować zawiasy



Sprzedaż zawiasów standard i czopowe regulowane 3D do drzwi wewnętrzzłokalnych (komplet na jeden zawias)

- srebrny

13 | 15,99



Sprzedaż zawiasów na sztuki część skrzydłowa i ościeżnicowa

- czarny

14 | 17,22



Sprzedaż zawiasów czopowych PRIME detal - część skrzydłowa i ościeżnicowa

- złoty, złoty matowy, srebrny, srebrny matowy

21 | 25,83



Sprzedaż zawiasów czopowych regulowanych 3D część skrzydłowa i ościeżnicowa

- srebrny

14 | 17,22

■ NAKŁADKI



Nakładki na zawiasy standard i czopowe regulowane 3D do drzwi wewnętrzzłokalnych (komplet na jeden zawias)

- złoty, srebrny matowy, chrom połysk 10 | 12,30
- biały, czarny 10 | 12,30

■ WKŁADKA DO DRZWI WEWNĄTRZŁOKALOWYCH



Wkładka do drzwi wewnętrzzłokalnych rozmiar: 30/30 (drzwi bezprzylgowe), 26/35 (drzwi przylgowe)

- czarna 28 | 34,44
- srebrna 23 | 28,29

Wymiary montażowe drzwi

■ OŚCIEŻNICA MINIMAX

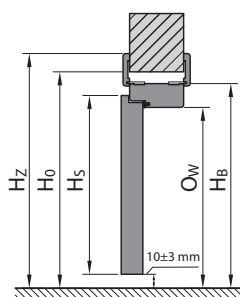
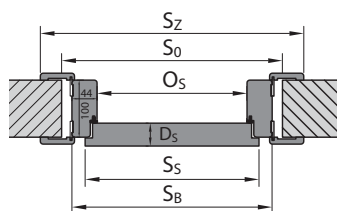

■ OŚCIEŻNICA PORTA SYSTEM

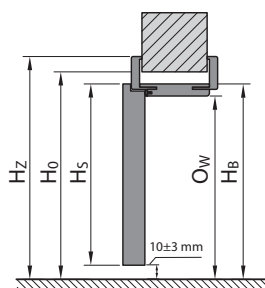
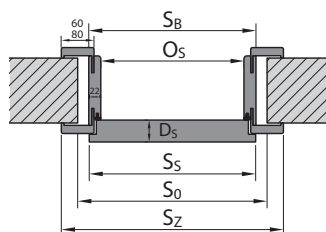

■ OŚCIEŻNICA PORTA SYSTEM ELEGANCE

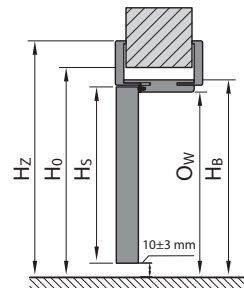
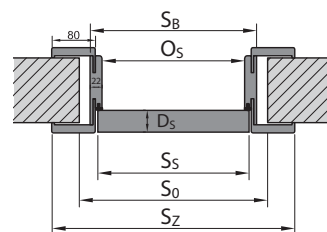

■ OŚCIEŻNICA LEVEL

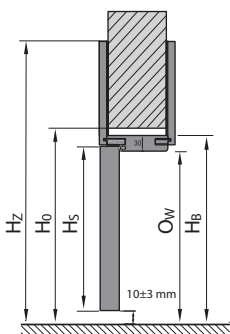
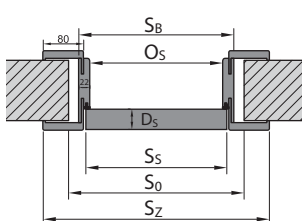

■ OŚCIEŻNICA STALOWA

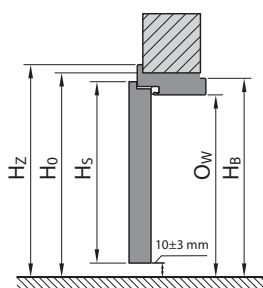
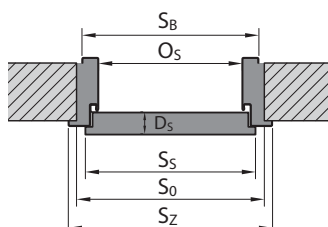

■ OŚCIEŻNICA STALOWA BEZPRZYLGOWA

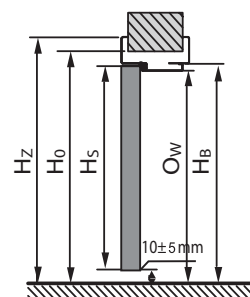
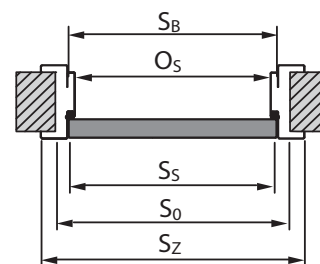

 Zobacz nasze filmy montażowe

Wymiary montażowe drzwi

PORTA HIDE

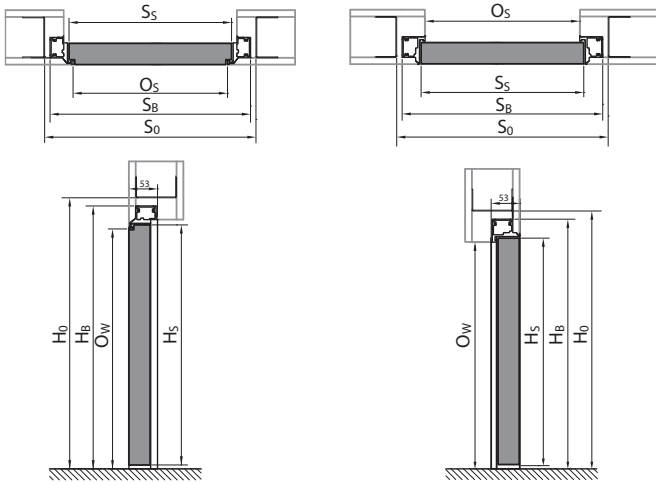

OŚCIEŻNICA Z ODWROTNĄ PRZYLGĄ

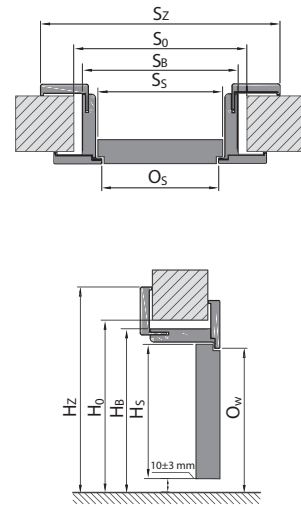

SYSTEM PRZESUWNY PORTA

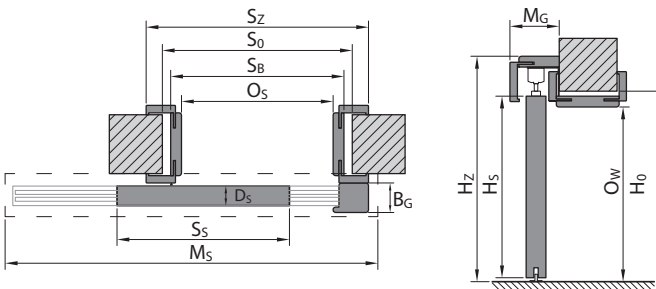

SYSTEM PRZESUWNY KOMPAKT

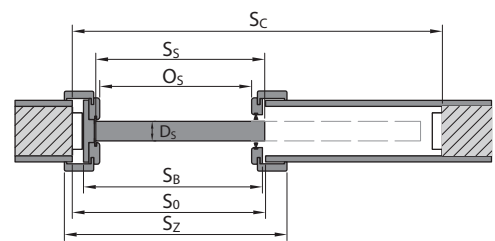

SYSTEM PRZESUWNY BEZOŚCIEŻNICOWY

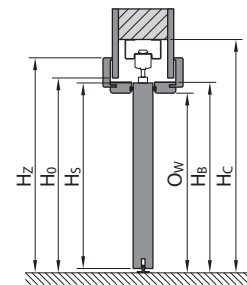
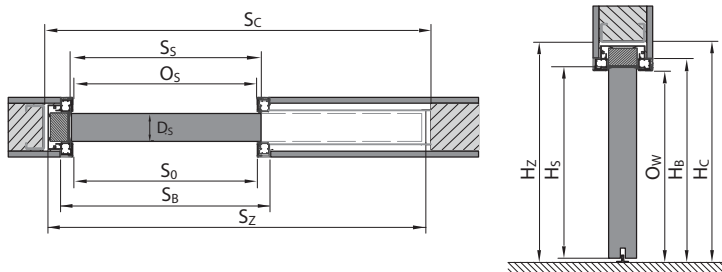

LEGENDA DO WYMIARÓW

- S_s całkowita szerokość skrzydła drzwiowego (łącznie z przylgami)
- H_s całkowita wysokość skrzydła drzwiowego (łącznie z przylgą)
- D_s grubość skrzydła drzwiowego
- S_0 szerokość otworu w murze przygotowanego do osadzenia ościeżnicy
- H_0 wysokość otworu w murze przygotowanego do osadzenia ościeżnicy, mierzone od poziomu wykończonej podłogi
- O_s szerokość w świetle ościeżnicy (w przypadku drzwi Alfa, Beta wymiar jest pomniejszony o grubość wiszących na ościeżnicy skrzydeł)
- O_w wysokość w świetle ościeżnicy (mierzona od poziomu wykończonej podłogi)
- S_b szerokość ościeżnicy, wymiar bez listew maskujących

- H_b wysokość ościeżnicy, wymiar bez listew maskujących
- S_z szerokość całkowita ościeżnicy, wymiar z listwami maskującymi
- H_z wysokość całkowita ościeżnicy, wymiar z listwami maskującymi
- M_s szerokość maskownicy systemu przesuwne
- M_g grubość maskownicy systemu przesuwne
- B_g grubość belki odbojowej systemu przesuwne
- $T_{s,w}$ dopuszczalna tolerancja odchyłki szerokości | wysokości otworu w murze
- S_c szerokość otworu w ścianie pod zabudowę kasety
- H_c wysokość otworu w ścianie pod zabudowę kasety (mierzona od poziomu wykończonej podłogi)

Zwróć uwagę na opaski 60/80 mm w tabelach wymiarowych (S_z).

Tabele wymiarów drzwi

Tabele wymiarową drzwi dwuskrzydłowych wewnątrzlokalowych z ościeżnicami drewnianymi znajdziesz na www.porta.com.pl/pliki-techniczne



W celu uzyskania wymiaru S_0 dla drzwi dwuskrzydłowych należy:

- dla skrzydeł przylgowych z ościeżnicą Porta SYSTEM: do wymiaru wymiar S_0 podanego w Tabeli 1 dla skrzydła pojedynczego (przylgowego), dodać wymiar S_2 drugiego skrzydła (przylgowego) lub dostawki (przylgowej)
- dla skrzydeł przylgowych z pozostałym ościeżnicami: do wymiaru wymiar S_0 podanego w Tabeli 1 dla skrzydła pojedynczego (przylgowego), dodać wymiar S_2 drugiego skrzydła (przylgowego) lub dostawki (przylgowej), a uzyskaną wartość dodatkowo pomniejszyć o 10 mm.
- dla skrzydeł bezprzylgowych: do wymiaru S_0 podanego w Tabeli 1 dla skrzydła pojedynczego (bezprzylgowego), dodać wymiar S_2 drugiego skrzydła (bezprzylgowego) lub dostawki (bezprzylgowej), powiększony o 16 mm.

TABELA 1 DRZWI WEWNĄTRZLOKALOWE Z OŚCIEŻNICAMI DREWNIANYMI

RODZAJ OŚCIEŻNICZY	ROZMIAR	S_5	H_5	D_5	S_0	H_0	O_5	O_w	S_B	H_B	$S_2(6)$	$S_2(8)$	H_z	T_{Sjw}
z ościeżnicami: Minimax 60 mm Minimax 100 mm	60	644	2030	40	710	2075	602	2016	690	2060	800	-	2115	+20/+10
	70	744			810		702		790		900	-		
	80	844			910		802		890		1000	-		
	90	944			1010		902		990		1100	-		
	100	1044			1110		1002		1090		1200	-		
z ościeżnicą PORTA SYSTEM, PORTA SYSTEM HYDRO PROTECT™	60	644	2030	40	680	2060	602	2016	646	2038	746	786	kątownik (6) / (8) 2088 / 2108	+20 / +10
	70	744			780		702		746		846	886		
	80	844			880		802		846		946	986		
	90	944			980		902		946		1046	1086		
	100	1044			1080		1002		1046		1146	1186		
110	1144	1180	1102	1146	1246	1286								
z ościeżnicami: PORTA SYSTEM ELEGANCE, PORTA SYSTEM ELEGANCE HYDRO PROTECT™, PORTA SYSTEM ELEGANCE 90 stopni / LEVEL	60	618	2017	40	690	2060 / 2070	602	2016	646	2038 / 2046	-	786	2108 / panel górny (20) / (100) 2228 / 3028	+20 / +10
	70	718			790		702		746		-	886		
	80	818			890		802		846		-	986		
	90	918			990		902		946		-	1086		
	100	1018			1090		1002		1046		-	1186		
z ościeżnicą PORTA SYSTEM z odwrotną przylgą**	60	639	2027	40	720	2080	626	2028	691	2061	-	831**	2130**	±10/±5
	70	739			820		726		791		-	931**		
	80	839			920		826		891		-	1031**		
	90	939			1020		926		991		-	1131**		
	100	1039			1120		1026		1091		-	1231**		
z ościeżnicą RENOVA***	60	644	2030	40	596	2016	558	1994	584	2007	746	-	2088	+15/-6
	70	744			696		658		684		846	-		
	80	844			796		758		784		946	-		
	90	944			896		858		884		1046	-		
	100	1044			996		958		984		1146	-		
110	1144	1096	1058	1084	1246	-								
System ALFA	60	644	2000	40	680	2060	460	2016	646	2043	746	786	2088 / 2108	+20/+10
	70	744			780		560		746		846	886		
	80	844			880		660		846		946	986		
	90	944			980		760		946		1046	1086		
	100	1044			1080		860		1046		1146	1186		
System BETA	60	588	1990	40	680	2070	450	2016	646	2050	746	786	2088 / 2108	+20/+10
	70	688			780		550		746		846	886		
	80	788			880		650		846		946	986		
	90	888			980		750		946		1046	1086		

UWAGA: Wymiary S_2 i H_z dla ościeżnic w okleinie naturalnej podano z tolerancją -1 mm / +3 mm.

** Wymiar zewnętrzny (po węższej stronie skrzydła) S_2 i H_z identyczny jak wymiar drzwi z ościeżnicą PORTA SYSTEM ELEGANCE

*** S_0 / H_0 – oznacza szerokość/wysokość mierzoną w świetle przejścia starej stalowej ościeżnicy, T_{Sjw} – tolerancja + 15 mm zależy od konstrukcji starej ościeżnicy.

**** Tunel PORTA SYSTEM typ L; M; N dostępny w PORTA KONKTRAKT.

POSZERZENIE ZAKRESU SZEROKOŚCI OŚCIEŻNICZY REGULOWANEJ ZA POMOCĄ TUNELU

Typ ościeżnicy	Zakres muru [mm]	Typ ościeżnicy	Zakres muru [mm]	Typ ościeżnicy	Zakres muru [mm]	Typ ościeżnicy	Zakres muru [mm]	Typ ościeżnicy	Zakres muru [mm]
D+D	288-308	G+F	388-408	I+I	488-508	K+L****	588-608	N+N****	688-708
E+D	308-328	G+G	408-428	J+I	508-528	L+L****	608-628	-	-
E+E	328-348	H+G	428-448	J+J	528-548	L+M****	628-648	-	-
F+E	348-368	H+H	448-468	K+J	548-568	M+M****	648-668	-	-
F+F	368-388	I+H	468-488	K+K	568-588	M+N****	668-688	-	-

Tabele wymiarów drzwi

TABELA 2 DRZWI PORTA HIDE

RODZAJ OŚCIEŻNICY	ROZMIAR	S _s	H _s	S _o	H _o	O _s	O _w	S _b	H _b	T _{SW}
PORTA HIDE beprzylgowe (otwierane na zewnątrz)	70	718	2017	800	2070	703	2017	787	2059	+10/-5
	80	818		900		803		887		
	90	918		1000		903		987		
PORTA HIDE z odwrotną przylgą (otwierane do wewnątrz)	70	718	2027	800	2080	703	2027	787	2069	
	80	818		900		803		887		
	90	918		1000		903		987		

TABELA 3 DRZWI WEWNĄTRZLOKALOWE Z OŚCIEŻNICAMI STALOWYMI

RODZAJ OŚCIEŻNICY	ROZMIAR	S _s	H _s	D _s	S _o	H _o	O _s	O _w	S _b	H _b	S _z	H _z	T _{SW}
z ościeżnicą Kątową MAŁĄ PLUS	60	644	2030	40	649	2043	596	2016	629	2033	706	2071	±10/±5
	70	744			749		696		729		806		
	80*	844			849		796		829		906		
	90*	944			949		896		929		1006		
	100	1044			1049		996		1029		1106		
z ościeżnicami: Kątową DUŻĄ, DUŻĄ BASIC do ścian murowanych i Kątową DUŻĄ SKŁADANĄ ze stali nierdzewnej	60	644	2030	40	675	2055	596	2016	656	2046	706	2071	±10/±5
	70	744			775		696		756		806		
	80*	844			875		796		856		906		
	90*	944			975		896		956		1006		
	100	1044			1075		996		1056		1106		
z ościeżnicą Kątową DUŻĄ, DUŻĄ BASIC do ścian kartonowo-gipsowych	60	644	2030	40	685	2055	596	2016	680	2046	706	2071	+10/+5
	70	744			785		696		780		806		
	80*	844			885		796		880		906		
	90*	944			985		896		980		1006		
	100	1044			1085		996		1080		1106		
z ościeżnicą REGULOWANĄ, REGULOWANĄ BASIC	60	644	2030	40	690	2063	596	2016	670	2053	716	2076	-10/-5
	70	744			790		696		770		816		
	80*	844			890		796		870		916		
	90*	944			990		896		970		1016		
	100	1044			1090		996		1070		1116		
z ościeżnicą Stalową PORTA SYSTEM	60	644	2030	40	675	2055	596	2016	646	2041	736	2086	+10/+5
	70	744			775		696		746		836		
	80*	844			875		796		846		936		
	90*	944			975		896		946		1036		
	100	1044			1075		996		1046		1136		
Stalowa PORTA SYSTEM ELEGANCE**	60	618	2017	40	676	2056	596	2016	646	2041	736	2086	+10/+5
	70	718			776		696		746		836		
	80	818			876		796		846		936		
	90	918			976		896		946		1036		
	100	1018			1076		996		1046		1136		
Kątowna DUŻA Bezprzylgowa do ścian murowanych**	60	618	2017	40	676	2056	596	2016	656	2046	736	2086	+10/+5
	70	718			776		696		756		836		
	80	818			876		796		856		936		
	90	918			976		896		956		1036		
	100	1018			1076		996		1056		1136		
Kątowna DUŻA Bezprzylgowa do ścian kartonowo-gip- sowych**	60	618	2017	40	681	2056	596	2016	656	2046	736	2086	+10/+5
	70	718			781		696		756		836		
	80	818			881		796		856		936		
	90	918			981		896		956		1036		
	100	1018			1081		996		1056		1136		
Stalowa Regulowana Bezprzylgowa**	60	618	2017	40	690	2063	596	2016	670	2053	736	2086	-10/-5
	70	718			790		696		770		836		
	80	818			890		796		870		936		
	90	918			990		896		970		1036		
	100	1018			1090		996		1070		1136		
110	1118	1190	1096	1170	1236								

* UWAGA! Zamówienia w normie inwestycyjnej (światło przejścia 800, 900 mm) – dostępne jako standard – bez dopłaty (norma inwestycyjna – do S_s należy dodać 8 mm). Prosimy pamiętać również o doborze właściwego rozmiaru skrzydeł dedykowanych do kompletu.

UWAGA: w przypadku ościeżnic stalowych, dla podanych w tabelach wymiarów otworów w murze, może wystąpić konieczność punktowych, niewielkich podkuć krawędzi muru w miejscach wystających elementów wewnętrznych ościeżnic – patrz rys. str. 248.

** W przypadku gdy puszką zawiasu nie mieści się w świetle muru należy wykonać podkucie.

Tabele wymiarów drzwi

TABELA 4 DRZWI TECHNICZNE

RODZAJ OŚCIEŻNICY	ROZMIAR	S _S	H _S	D _S	S ₀	H ₀	O _S	O _W	S _B	H _B	S _Z (6)	S _Z (8)	H _Z	T _{S/W}
Rw=27 dB z ościeżnicą PORTA SYSTEM	60	644	2030	40	680	2060	602	2016	646	2038	746	786	kątownik (6) / (8) 2088 / 2108	+20 / +10
	70	744			780		702		746		846	886		
	80	844			880		802		846		946	986		
	90	944			980		902		946		1046	1086		
	100	1044			1080		1002		1046		1146	1186		
Rw=32 dB ze wzmocnioną ościeżnicą PORTA SYSTEM	60	644	2030	44	680	2060	602	2016	650	2040	746	786	kątownik (6) / (8) 2088 / 2108	+20 / +10
	70	744			780		702		750		846	886		
	80	844			880		802		850		946	986		
	90	952			988		910		958		1054	1094		
	100	1044			1080		1002		1050		1146	1186		
PORTA SILENCE Rw=37 dB przyłgowa regulowana	80	844	2030	49 / 50	880	2060	802	2016	850	2040	946	986	2088 / 2108	+20 / +10
	90	968			1004		926		974		1070	1110		
	100	1044			1080		1002		1050		1146	1186		
PORTA SILENCE Rw=37 dB beprzyłgowa regulowana	80	818	2017	49 / 50	880	2060	801	2016	849	2040	-	985	- / 2108	+20 / +10
	90	968			1030		951		999		-	1135		
	100	1018			1080		1001		1049		-	1185		
PORTA SILENCE Rw=37 dB przyłgowa stała	80	844	2030	49 / 50	950	2090	802	2017	922	2077	1024	1064	2128 / 2148	±10 / ±5
	90	968			1074		926		1046		1148	1188		
	100	1044			1150		1002		1122		1224	1264		
PORTA SILENCE Rw=37 dB beprzyłgowa stała	80	818	2017	49 / 50	950	2090	801	2017	921	2077	-	1063	- / 2148	±10 / ±5
	90	968			1100		951		1071		-	1213		
	100	1018			1150		1001		1121		-	1263		
PORTA SILENCE Rw=37dB przyłgowe z ościeżnicą stalową *	80	844	2030	49 / 50	876	2055	796	2013	856	2043	906	-	2068	±10 / ±5
	90	968			1000		920		980		1030	-		
	100	1044			1076		996		1056		1106	-		
PORTA SILENCE Rw=37dB beprzyłgowe z ościeżnicą stalową *	80	818	2017	49 / 50	875	2055	795	2013	855	2043	905	-	2068	+10 / +5
	90	968			1026		945		1005		1055	-		
	100	1018			1075		995		1055		1105	-		
Rw=42 dB ze wzmocnioną ościeżnicą PORTA SYSTEM	80	868	2047	68 / 69	915	2080	802	2020	872	2056	968	1008	kątownik (6) / (8) 2104 / 2124	+20 / +10
	90	968			1015		902		972		1068	1108		
	100	1068			1115		1002		1072		1168	1208		
Rw=42 dB ze wzmocnioną ościeżnicą MDF	80	868	2047	68 / 69	975	2105	802	2021	946	2093	1048	1088	kątownik (6) / (8) 2144 / 2164	±10 / ±5
	90	968			1075		902		1046		1148	1188		
	100	1068			1175		1002		1146		1248	1288		
Rw=42 dB z ościeżnicą stalową *	80	888	2047	68 / 69	890	2055	810	2015	870	2045	950	-	2085	±10 / ±5
	90	988			990		910		970		1050	-		
	100	1088			1090		1010		1070		1150	-		
EI 30 z ościeżnicą MDF	60	644	2030	44 / 45	750	2090	602	2014	722	2077	824	864	kątownik (6) / (8) 2128 / 2148	±10 / ±5
	70	744			850		702		822		924	964		
	80	844			950		802		922		1024	1064		
	90	952			1060		910		1030		1132	1172		
	100	1044			1150		1002		1122		1224	1264		
EI 30, Rw=27 dB, Rw=32 dB z ościeżnicą stalową *	60	644	2030	44 / 41 44 / 45	675	2055	596	2013	656	2043	706	-	2068	±10 / ±5
	70	744			775		696		756		806	-		
	80	844			875		796		856		906	-		
	90	952			985		904		964		1014	-		
	100	1044			1075		996		1056		1106	-		
Rw=27 dB, Rw=32 dB z ościeżnicą stalową do ścian kartonowo- gipsowych	60	644	2030	40 / 41 44 / 45	685	2058	596	2013	680	2058	706	-	2068	+10 / +5
	70	744			785		696		780		806	-		
	80	844			885		796		880		906	-		
	90	952			993		904		988		1014	-		
	100	1044			1085		996		1080		1106	-		
EI 60 z ościeżnicą drewnianą	60	668	2030	60 / 61	775	2090	628	2017	747	2077	858	-	2133	±10 / ±5
	70	768			875		728		847		958	-		
	80	868			975		828		947		1058	-		
	90	968			1075		928		1047		1158	-		
EI 60 z ościeżnicą stalową *	60	668	2030	60 / 61	700	2055	618	2011	678	2041	732	-	2068	±10 / ±5
	70	768			800		718		778		832	-		
	80	868			900		818		878		932	-		
	90	968			1000		918		978		1032	-		

Tabele wymiarów drzwi

TABELA 4 DRZWI TECHNICZNE c.d.

RODZAJ OŚCIEŻNICY	ROZMIAR	S _s	H _s	D _s	S ₀	H ₀	O _s	O _w	S _B	H _B	S _Z (6)	S _Z (8)	H _Z	T _{S/W}
EI 30 PLUS, EI 60 PLUS	60	720	2040	62	745	2065	660	2023	730	2057	780	-	2083	±10 / ±5
	70	820			845		760		830		880	-		
	80	920			945		860		930		980	-		
	90	1020			1045		960		1030		1080	-		
	100	1120			1145		1060		1130		1180	-		
EI 30 PLUS, EI 60 PLUS podwójne	90+30**	1423	2040	62	1445	2065	1363	2023	1431	2057	1483	-	2083	±10/±5
	90+40**	1523			1545		1463		1531		1583	-		
	90+50**	1623			1645		1563		1631		1683	-		
	90+60	1723			1745		1663		1731		1783	-		
	90+70	1823			1845		1763		1831		1883	-		
	90+80	1923			1945		1863		1931		1983	-		
90+90	2023	2045	1963	2031	2083	-								
ENDURO	60	644	2030	40	675	2055	596	2016	656	2046	706	-	2071	±10 / ±5
	70	744			775		696		756		806	-		
	80	844			875		796		856		906	-		
	90	952			983		904		964		1014	-		
	100	1044			1075		996		1056		1106	-		
ENDURO z ościeżnicą wahadłową	60	618	2017	40	750	2085	638	2030	728	2075	728	-	2075	±10 / ±5
	70	718			850		738		828		828	-		
	80	818			950		838		928		928	-		
	90	918			1050		938		1028		1028	-		
4 klasa mechaniczna z ościeżnicą Kątową DUŻĄ do ścian murowanych	70	752	2030	40	783	2055	704	2016	764	2046	814	-	2071	±10/±5
	80	852			883		804		864		914	-		
	90	952			983		904		964		1014	-		
	100	1052			1083		1004		1064		1114	-		
	70	752			793		704		788		814	-		
4 klasa mechaniczna z ościeżnicą Kątową DUŻĄ do ścian kartonowo-gipsowych	80	852	2030	40	893	2055	804	2016	888	2046	914	-	2071	±10/±5
	90	952			993		904		988		1014	-		
	100	1052			1093		1004		1088		1114	-		
	70	752			798		704		778		824	-		
4 klasa mechaniczna z ościeżnicą stalową REGULOWANĄ	80	852	2030	40	898	2063	804	2016	878	2053	924	-	2076	±10/±5
	90	952			998		904		978		1024	-		
	100	1052			1098		1004		1078		1124	-		
	70	752			784		704		754		844	-		
4 klasa mechaniczna z ościeżnicą stalową PORTA SYSTEM	80	852	2030	40	884	2056	804	2016	854	2041	944	-	2086	±10/±5
	90	952			984		904		954		1044	-		
	100	1052			1084		1004		1054		1144	-		
	70	715			760		700		739		796	-		
Uniwersalne drzwi do pomieszczeń gospodarczych	80	815	2017	40***	860	2050	800	2018	839	2038	896	-	2066	±10 / ±5
	90	915			960		900		939		996	-		
	80	852			857		804		837		914	-		
Steel BASIC i Steel BASIC PLUS z ościeżnicą Kątową MAŁĄ PLUS PORTA SYSTEM	90	952	2030	40	957	2043 - Basic 2047 - Basic PLUS	904	2016	937	2033	1014	-	2071 - Basic 2075 - Basic PLUS	±10/±5
	100	1052			1057	1004	1037		1114		-			
	60	644			680	602	650		746		786	kątownik (6) / (8) 2088 / 2108		
70	744	780	702	750	846	886								
80	844	880	802	850	946	986								
90	968	1005	926	974	1070	1110								
100	1044	1080	1002	1050	1146	1186								
INNOVO 37 dB z ościeżnicą PORTA SYSTEM	60	644	2030	44	675	2055	596	2013	656	2043	706	-	2068	+10 / +5
	70	744			775		696		756		806	-		
	80	844			875		796		856		906	-		
	90	968			1000		920		980		1030	-		
	100	1044			1075		996		1056		1106	-		
INNOVO 42 dB z ościeżnicą MDF	80	888	2047	62	990	2105	822	2021	966	2093	1068	1108	kątownik (6) / (8) 2144 / 2164	±10 / ±5
	90	988			1090		922		1066		1168	1208		
	100	1088			1190		1022		1166		1268	1308		
INNOVO 42 dB z ościeżnicą PORTA SYSTEM	80	888	2047	62	925	2075	822	2020	894	2056	990	1030	kątownik (6) / (8) 2104 / 2124	+20 / +10
	90	988			1025		922		994		1090	1130		
	100	1088			1125		1022		1094		1190	1230		
INNOVO 42 dB z ościeżnicą stalową	80	888	2047	62	890	2055	810	2015	870	2045	950	-	2085	±10/±5
	90	988			990		910		970		1050	-		
	100	1088			1090		1010		1070		1150	-		

* Stosując ościeżnicę PROJEKT (BIS i Premium) należy powiększyć otwór w murze S₀ o 30 mm oraz wysokość H₀ o 15 mm (tolerancja wyników ±10 mm / ±5 mm).

Pozostałe wymiary charakterystyczne profilu PROJEKT, patrz rysunek na stronie 214.

** Skrzydło bierne wyłącznie pełne (bez przeszklenia)

*** Grubość skrzydła mierzona na krawędziach pionowych (skrzydło bez wypełnienia, otwarte od strony zamykania).

UWAGA: w przypadku ościeżnic stalowych, dla podanych w tabelach wymiarów otworów w murze, może wystąpić konieczność punktowych, niewielkich podkuć krawędzi muru w miejscach wystających elementów wewnętrznych ościeżnic - patrz rys. str. 248.

Tabele wymiarów drzwi

TABELA 5 DRZWI WEWNĘTRZNE WEJŚCIOWE

RODZAJ OŚCIEŻNICY	ROZMIAR	S _s	H _s	D _s	S _o	H _o	O _s	O _w	S _B	H _B	S _Z (6)	S _Z (8)	H _Z	T _{s/w}
AGAT, OPAL, GRANIT kl. C z ościeżnicą stalową**	80	844	2030*	40 / 41	876	2056	796	2016***	856	2046	906	-	2071	±10 / ±5
	90	952		44 / 45	986		904		964		1014	-		
	100	1044		48 / 49	1076		996		1056		1106	-		
EXTREME RC2, EXTREME RC 3 z ościeżnicą stalową**	80	844	2032	50	876	2056	796	2016***	856	2046	906	-	2071	±10 / ±5
	90	968			1000		920		980		1030	-		
	100	1044			1076		996		1056		1106	-		
EXTREME RC 3 z ościeżnicą PS	80	844	2032	50	880	2060	802	2018***	850	2042	-	986	2110	+20 / +10
	90	968			1005		926		974		-	1110		
	100	1044			1080		1002		1050		-	1186		
EXTREME RC 4 z ościeżnicą stalową**	80	844	2032	54	880	2060	798	2016***	858	2046	908	-	2071	±10 / ±5
	90	968			1005		922		982		1032	-		
	100	1044			1080		998		1058		1108	-		
Steel SECURE	80	868	2040	54	900	2065	820	2025	880	2055	930	-	2080	±10 / ±5
	90	968			1000		920		980		1030	-		
	100	1068			1100		1020		1080		1130	-		

* dla GRANITa kl. C H_s=2032** Stosując ościeżnicę PROJEKT (BIS i Premium) należy powiększyć otwór w murze S_o o 30 mm oraz wysokość H_o o 15 mm (tolerancja wyników ±10 mm / ±5 mm).

Pozostałe wymiary charakterystyczne profilu PROJEKT, patrz rysunek na stronie 214.

*** Zastosowanie progu stalowego zmniejszy podany wymiar o 16 mm.

UWAGA: w przypadku ościeżnic stalowych, dla podanych w tabelach wymiarów otworów w murze, może wystąpić konieczność punktowych, niewielkich podkuć krawędzi muru w miejscach wystających elementów wewnętrznych ościeżnic - patrz rys. str. 248.

TABELA 6 SYSTEMY PRZESUWNE

	ROZMIAR	S _s	H _s	D _s	S _o (6)/(8)	H _o	O _s (6)/(8)	O _w	H _Z	M _s (6)/(8)	M _G	B _G	T _{siw}
System przesuwny PORTA	60	644	2030	40	680/-	2060	602/-	2016	2119	1413	103	60	+20 / +10
	70	744			780/-		702/-			1613			
	80	844			880/-		802/-			1813			
	90	944			980/-		902/-			2013			
	100	1044			1080/-		1002/-			2213			
System przesuwny ALU	60	744	2030	40	680/640	2060	602/560	2016	2114	1448	68	-	+20 / +10
	70	844			780/740		702/660			1648			
	80	944			880/840		802/760			1848			
	90	1044			980/940		902/860			2048			
	110	2 x 644			1220/1180		1145/1104			2452			
	130	2 x 744			1420/1380		1345/1304			2852			
	150	2 x 844			1620/1580		1545/1504			3252			
	170	2 x 944			1820/1780		1745/1704			3652			

	ROZMIAR	S _s	H _s	S _o *	H _o *	O _s	O _w	S _B	H _B	S _Z (6)	S _Z (8)	H _Z (6)/(8)	S _C	H _C	T _{siw}
System przesuwny KOMPAKT - pojedynczy	60	644	2030	660	2065	600	2018	654	2040	744	784	2090 / 2110	1355	2130	+5 / +10
	70	744		760		700		844		884	1555				
	80	844		860		800		944		984	1755				
	90	944		960		900		1044		1084	1955				
	100	1044		1060		1000		1144		1184	2155				
System przesuwny KOMPAKT - podwójny	2 x 60	644	2030	1265	2065	1214	2018	1258	2040	1358	1398	2090 / 2110	2610	2130	+5 / +10
	2 x 70	744		1465		1414		1458		1558	1598		3010		
	2 x 80	844		1665		1614		1658		1758	1798		3410		
	2 x 90	944		1865		1814		1858		1958	1998		3810		
	2 x 100	1044		2065		2014		2058		2158	2198		4210		

* Dla Systemu przesuwego KOMPAKT wymiary S_o i H_o oznaczają wymiar otworu w kasie stalowej do osadzenia ościeżnicy drewnopodobnej.

	ROZMIAR	S _s	H _s	D _s	S _o	H _o	O _s	O _w	S _B	H _B	S _Z	H _Z	S _C	H _C	T _{siw}
System bezościeżnicowy	70	744	2030	40	1580	2110	726	2036	823	2067	1560	2101	1580	2110	+10 / +10
	80	844			1780		826		923		1760		1780		
	90	944			1980		926		1023		1960		1980		

Tabele wymiarów drzwi

	ROZMIAR	S _{S1}	S _{S2}	H _S	D _S	S _O	H _O	M _S	T _{S/W}
System przesuwny Porta BLACK podwójny	70+70	744	744	2090	40	1425	2060	4000	±10/±5
	80+70	844	744			1525			
	80+80	844	844			1625			
	90+70	944	744			1625			
	90+80	944	844			1725			
	90+90	944	944			1825			
	100+70	1044	744			1725			
	100+80	1044	844			1825			
	100+90	1044	944			1925			
100+100	1044	1044	2025						

	ROZMIAR	S _S	H _S	D _S	S _O	H _O	M _S	T _{S/W}
System przesuwny BLACK*	70	744	2090	40	680	2060	2000	±10/±5
	80	844			780			
	90	944			880			
	100	1044			980			
System przesuwny SLIDE	70	744	2200	40	680	2060	2010	±10/±5
	80	844			780			
	90	944			880			
	100	1044			980			
System przesuwny EFEKT	90	944	2230	40	680	2060	1665	±10/±5
	100	1044			780		1865	
	110	1144			880		2065	

* W przypadku zastosowania innego skrzydła niż PORTA BLACK, należy zmniejszyć wysokość otworu w murze o 60 mm.

TABELA 7 DRZWI PORTA GLASS

RODZAJ OŚCIEŻNICY	ROZMIAR	S _S	H _S	D _S	S _O	H _O	O _S	O _W	S _B	H _B	S _{Z(6)}	S _{Z(8)}	H _Z	T _{S/W}
PORTA SYSTEM	60	618	2016	8	680	2060	602	2016	646	2038	746	786	kątownik (6) / (8) 2088/ 2108	+20/+10
	70	718			780		702		746		846	886		
	80	818			880		802		846		946	986		
	90	918			980		902		946		1046	1086		
Stalowa Kątowa DUZA (ściana muruwana)	60	618	2016	8	675	2055	596	2016	656	2046	706	–	2071	±10/±5
	70	718			775		696		756		806	–		
	80	818			875		796		856		906	–		
	90	918			975		896		956		1006	–		
Stalowa Kątowa DUZA (ściana GK)	60	618	2016	8	685	2055	596	2016	680	2046	706	–	2071	±10/±5
	70	718			785		696		780		806	–		
	80	818			885		796		880		906	–		
	90	918			985		896		980		1006	–		
Stalowa Porta SYSTEM	60	618	2016	8	675	2055	596	2016	646	2041	736	–	2086	±10/±5
	70	718			775		696		746		836	–		
	80	818			875		796		846		936	–		
	90	918			975		896		946		1036	–		

TABELA 10 DRZWI PORTA LOFT STALOWE

	ROZMIAR	S _O	H _O	S _Z /S _B	H _Z /H _B
PORTA LOFT Stalowe	80	874	2053	864	2048
	90	974		964	

S_O szerokość otworu w murze przygotowanego do osadzenia ościeżnicy

H_O wysokość otworu w murze przygotowanego do osadzenia ościeżnicy

S_B szerokość ościeżnicy, wymiar bez listew maskujących

H_B wysokość ościeżnicy, wymiar bez listew maskujących

S_Z szerokość zewnętrzna drzwi

H_Z wysokość zewnętrzna drzwi

Tabele wymiarów drzwi

TABELA 8 DRZWI WEWNĄTRZLOKALOWE Z OŚCIEŻNICAMI DREWNIANYMI - WYSOKOŚĆ „220”

RODZAJ OŚCIEŻNICY	ROZMIAR	S _S	H _S	D _S	S ₀	H ₀	O _S	O _W	S _B	H _B	S _Z (6)	S _Z (8)	H _Z	T _{S/W}
z ościeżnicą PORTA SYSTEM	60	644	2230	40	680	2260	602	2216	646	2238	746	786	kątownik (6) / (8) 2288 / 2308*	+20 / +10
	70	744			780		702		746		846	886		
	80	844			880		802		846		946	986		
	90	944			980		902		946		1046	1086		
	100	1044			1080		1002		1046		1146	1186		
110	1144	1180	1102	1146	1246	1286								
z ościeżnicami PORTA SYSTEM ELEGANCE, PORTA SYSTEM ELEGANCE 90 stopni	60	618	2217	40	690	2260	602	2216	646	2238	-	786	2308	+10 / +10
	70	718			790		702		746		-	886		
	80	818			890		802		846		-	986		
	90	918			990		902		946		-	1086		
	100	1018			1090		1002		1046		-	1186		
z ościeżnicą PORTA SYSTEM z odwrotną przylgą*	60	639	2227	40	720	2280	626	2228	691	2261	-	831	2330	±10/±5
	70	739			820		726		791		-	931		
	80	839			920		826		891		-	1031		
	90	939			1020		926		991		-	1131		
	100	1039			1120		1026		1091		-	1231		

UWAGA: Wymiary S_Z i H_Z dla ościeżnic w okleinie naturalnej podano z tolerancją -1 mm / +3 mm.

* Wymiar zewnętrzny (po węższej stronie skrzydła) S_Z i H_Z identyczny jak wymiar drzwi z ościeżnicą PORTA System ELEGANCE.

TABELA 9 DRZWI WEWNĄTRZLOKALOWE Z OŚCIEŻNICAMI STALOWYMI - WYSOKOŚĆ „220”

RODZAJ OŚCIEŻNICY	ROZMIAR	S _S	H _S	D _S	S ₀	H ₀	O _S	O _W	S _B	H _B	S _Z	H _Z	T _{S/W}
z ościeżnicą Stalową PORTA SYSTEM	60	644	2230	40	675	2255	596	2216	646	2241	736	2286	±10/±5
	70	744			775		696		746		836		
	80	844			875		796		846		936		
	90	944			975		896		946		1036		
	100	1044			1075		996		1046		1136		
Stalowa PORTA SYSTEM ELEGANCE*	60	618	2217	40	675	2255	596	2216	646	2241	736	2286	±10/±5
	70	718			775		696		746		836		
	80	818			875		796		846		936		
	90	918			975		896		946		1036		
	100	1018			1075		996		1046		1136		

* W przypadku gdy puszką zawiasu nie mieści się w świetle muru należy wykonać podkucie.

UWAGA: w przypadku ościeżnic stalowych, dla podanych w tabelach wymiarów otworów w murze, może wystąpić konieczność punktowych, niewielkich podkuc krawędzi muru w miejscach wystających elementów wewnętrznych ościeżnic - patrz rys. str. 248.

TABELA 13 DRZWI PORTA HIDE - WYSOKOŚĆ "220"

RODZAJ OŚCIEŻNICY	ROZMIAR	S _S	H _S	S ₀	H ₀	O _S	O _W	S _B	H _B	T _{S/W}
PORTA HIDE bezprzylgowe (otwierane na zewnątrz)	70	718	2217	800	2270	703	2217	787	2259	+10/-5
	80	818		900		803		887		
	90	919		1000		903		987		
PORTA HIDE z odwrotną przylgą (otwierane do wewnątrz)	70	718	2227	800	2280	703	2227	787	2269	+10/-5
	80	818		900		803		887		
	90	919		1000		903		987		

DRZWI WYSOKOŚĆ PODWYŻSZONA „220”



WYSOKOŚĆ „220” JEST DOSTĘPNA W KOLEKCJACH:

- 4 ŻYWIÓŁY
- PORTA HIDE
- PORTA VECTOR
- PORTA ART DECO
- PORTA DESIRE
- PORTA OSLO
- NATURA OSLO
- NATURA CLASSIC
- NATURA LINE
- NATURA VECTOR
- NATURA VERDINO

UWAGI:

- Tolerancja wymiarów zgodnie z PN: do 1 m: ±1 mm, powyżej 1 m: ±2 mm - dotyczy wymiarów szerokości i wysokości.
- Dostawki do drzwi przylgowych dostępne w naturalnej okleinie oferujemy w rozmiarze „40”, gdzie S_S=444, H_S=2030.
- Ościeżnice są zaprojektowane do postawienia na gotowej, wykończonej posadzce. W przypadku ościeżnic stalowych istnieje możliwość zamówienia ich w wersji wydłużonej o 30 mm do zalania w wylewce posadzki. Należy wówczas podane wymiary H_B i H_Z powiększyć o 30 mm (poziom „-30”).
- Podany dla skrzydeł wewnętrznych w tabeli rozmiar skrzydła dotyczy zarówno skrzydeł przylgowych, jak i suwanych.
- PORTA SYSTEM zintegrowana z naswietlem górnym wymiary H_S, H₀ i H_Z +302 mm.
- Stosując ościeżnicę PROJEKT (BIS i Premium) należy powiększyć otwór w murze S₀ o 30 mm oraz wysokość H₀ o 15 mm (tolerancja wyników ±10 mm / ±5 mm).

Tabele wymiarów drzwi

TABELA 11 DRZWI WEJŚCIOWE ZEWNĘTRZNE PORTA THERMO*

	ROZMIAR	S _s	H _s	D _s	S ₀	H ₀	O _s	O _w	S _z	H _z	T _{sw}
PAKIET STANDARD	80	868	2040	54	950	2090	820	2008	930	2080	+10/+5
	85	918			1000		870		980		
	90	968			1050		920		1030		
	95	1018			1100		970		1080		
	100	1068			1150		1020		1130		
PAKIET OPTIMUM	80	885	2038	66	974	2095	834	2005	954	2085	+10/+5
	85	935			1024		884		1004		
	90	985			1074		934		1054		
	95	1035			1124		984		1104		
	100	1085			1174		1034		1154		
PAKIET OPTIMUM ENERGY	80	885	2038	78	974	2095	834	2005	954	2085	+10/+5
	85	935			1024		884		1004		
	90	985			1074		934		1054		
	95	1035			1124		984		1104		
	100	1085			1174		1034		1154		
PAKIET PREMIUM ENERGY	80	885	2038	66	974	2095	834	2005	954	2085	+10/+5
	85	935			1024		884		1004		
	90	985			1074		934		1054		
	95	1035			1124		984		1104		
	100	1085			1174		1034		1154		

* wymiary dla wysokości standard, przy zmianie wysokości, wymiar HS, HO, OW, HB, HZ jest odpowiednio dopasowany w zakresach -70 do +300 mm

* wymiary Hs, Hz, H0 zwiększają się o 3mm gdy zastosowany jest samozamykacz ukryty

TABELA 12 NAŚWIETLA DO DRZWI PORTA THERMO*

	NH	Now	NS	Nos
NAŚWIETLA BOCZNE	2085	1967	300	182
			400	282
			500	382
			600	482
			700	582
			800	682
NAŚWIETLA GÓRNE	300/400/500	182/282/382	954	836
			1004	886
			1054	936
			1104	986
			1154	1036
			1204	1086
			1254	1136
			1304	1186
			1354	1236
			1404	1286
			1454	1336
			1504	1386
			1554	1436
			1604	1486
			1654	1536
			1704	1586
			1754	1636
			1804	1686
			1854	1736
			1904	1786
			1954	1836
			2004	1886
			2054	1936
			2104	1986
			2154	2036
			2204	2086
			2254	2136
			2304	2186
			2354	2236
			2404	2286
2454	2336			
2504	2386			
2554	2436			
2604	2486			
2654	2536			
2704	2586			
2754	2636			

A Dopasowanie szerokości naświetla górnego w zakresie S_z 954-2754 mm

B Dopasowanie wysokości naświetla górnego w zakresie NH 300-500 mm (co 10 mm)

C Dopasowanie wysokości naświetla bocznego w zakresie H_z 2015-2385 mm (co 10 mm)

D Dopasowanie wysokości drzwi co 10 mm w zakresie: standard H_z = 2010 - 2380 mm optimum H_z = 2015 - 2385 mm premium H_z = 2015 - 2385 mm

E Dopasowanie szerokości drzwi co 10 mm w zakresie: Standard S_z = 930-1130 mm Optimum S_z = 954-1154 mm Premium S_z = 954-1154 mm

F Dopasowanie szerokości naświetla bocznego w zakresie NS 300-800mm (co 10 mm)

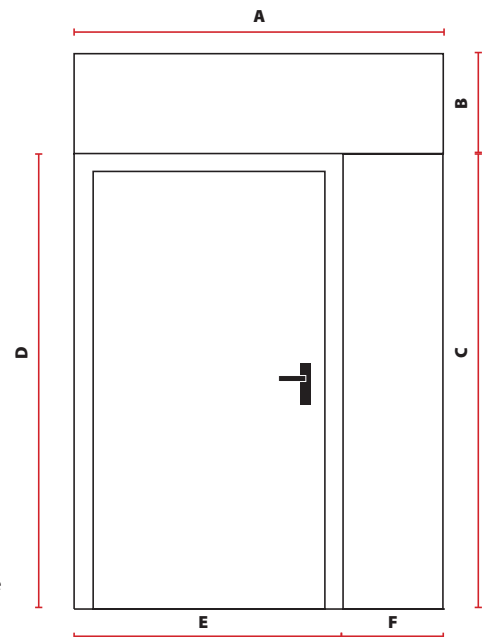

LEGENDA DO WYMIARÓW

- S_s** całkowita szerokość skrzydła drzwiowego (łącznie z przylgami)
- H_s** całkowita wysokość skrzydła drzwiowego (łącznie z przylgą)
- D_s** grubość skrzydła drzwiowego
- S₀** szerokość otworu w murze przygotowanego do osadzenia ościeżnicy
- H₀** wysokość otworu w murze przygotowanego do osadzenia ościeżnicy, mierzone od poziomu wykończonej podłogi
- O_s** szerokość w świetle ościeżnicy
- O_w** wysokość w świetle ościeżnicy (mierzona od poziomu wykończonej podłogi)
- S_z** szerokość całkowita ościeżnicy
- H_z** wysokość całkowita ościeżnicy
- T_{sw}** dopuszczalna tolerancja odchyłki szerokości | wysokości otworu w murze
- NS** szerokość całkowita naświetla
- NH** wysokość całkowita naświetla
- Nos** widzialna szerokość przeszklenia
- Now** widzialna wysokość przeszklenia

* wymiary dla wysokości standard, przy zmianie wysokości drzwi, wymiar NH, Now naświetla bocznego jest odpowiednio dopasowany

Rysunki techniczne

■ PRZYKŁADY MONTAŻU - OŚCIEŻNICE MINIMAX

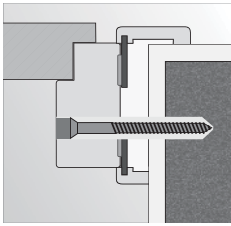

montaż na piankę i kotwy w ścianie murowanej

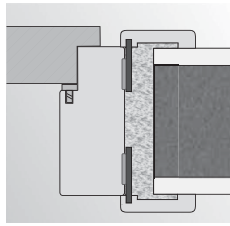

montaż na piankę w ścianie murowanej

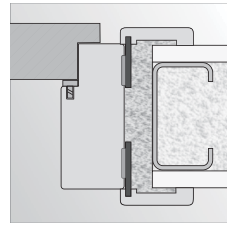

montaż na piankę w ścianie z płyty kartonowo-gipsowej

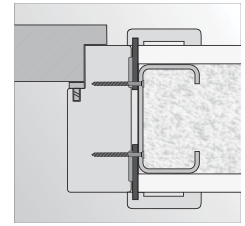

montaż na wkręty w ścianie z płyty kartonowo-gipsowej

■ PRZYKŁADY MONTAŻU - OŚCIEŻNICE KĄTOWE

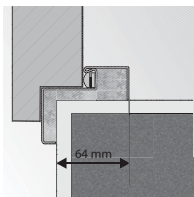

ościeżnica Kątowa MAŁA PLUS

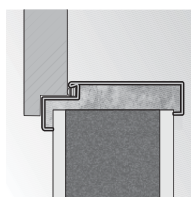

montaż bez dodatkowych elementów kotwiących

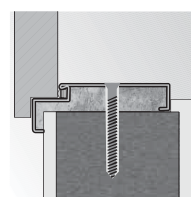

ościeżnica Kątowa DUŻA montaż na dyble

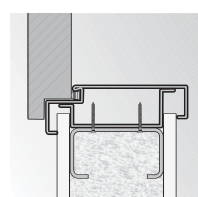

ościeżnica Kątowa DUŻA montaż na ścianie kartonowo-gipsowej

■ PRZYKŁADY MONTAŻU - OŚCIEŻNICA REGULOWANA

ościeżnica Regulowana

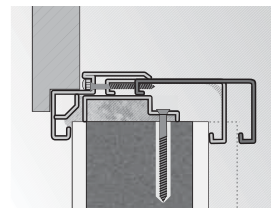

grubość muru zakres regulacji

■ PRZYKŁADY MONTAŻU - DRZWI HIDE

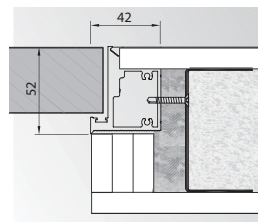

bezprzylgowe (otwierane na zewnątrz)

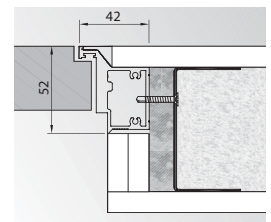

odwrotna przylga (otwierane do wewnątrz)

■ MODUŁ RETRO (Z OŚCIEŻNICĄ PORTA SYSTEM)

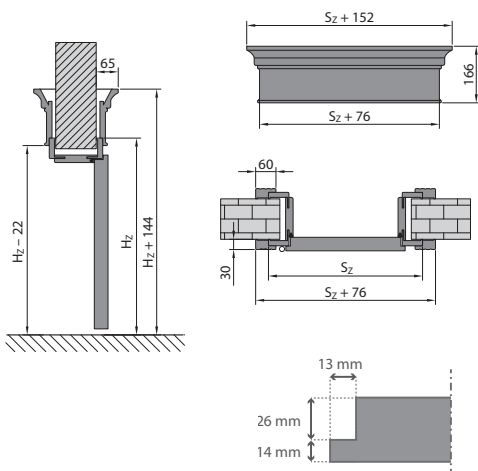

■ PRZYGOTOWANIE OTWORU DO ZAMONTOWANIA OŚCIEŻNICY STALOWEJ

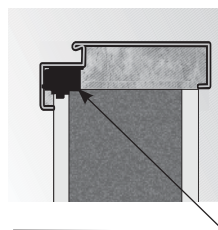

UWAGA: w przypadku ościeżnic stalowych, dla podanych w tabelach wymiarów otworów w murze, może wystąpić konieczność punktowych, niewielkich podkuć krawędzi muru w miejscach wystających elementów wewnętrznych ościeżnicy

■ PRZYGOTOWANIE OTWORU DO ZAMONTOWANIA OŚCIEŻNICY BEZPRZYLGOWEJ

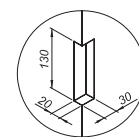

*środkowe wcięcie w ścianie, należy wykonać dla ościeżnicy z trzema zawiasami

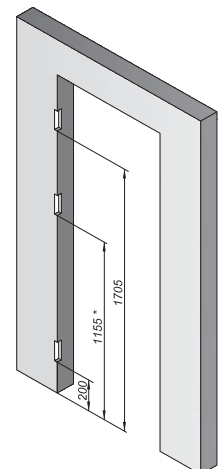

Klasyfikacja wykończeń / Próbki kolorów

SPRAWDŹ KLASYFIKACJĘ NASZYCH WYKOŃCZEŃ, WYBIERZ ODPOWIEDNI KOLOR DLA SIEBIE



Klasa podstawowa PORTA zapewnia możliwość długotrwałego użytkowania w gospodarstwach domowych.



Klasa idealnie łącząca estetykę z gwarancją wysokiej jakości użytkowej, z sugerowanym przeznaczeniem do budynków mieszkalnych i biur.



Klasa, której parametry stanowią ochronę dla intensywnego użytkowania drzwi. Dedykowana jest do miejsc o dużym natężeniu ruchu.



Rozszerzona klasa STANDARD o podwyższonych parametrach ścieralności oraz odporności na wilgotność.



Klasa łącząca funkcjonalność z elegancją wszędzie tam, gdzie drzwi bezpośrednio są narażone na długotrwałe działanie czynników zewnętrznych, z sugerowanym przeznaczeniem do budynków użyteczności publicznej.

Lakier Standard

1 warstwa lakierowania bezpiecznego dla alergików, małych dzieci i środowiska.

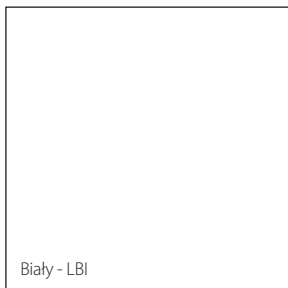

Biały - LBI

Lakier UV Standard

2 warstwy lakierowania utwardzone UV, posiada właściwości jak Lakier Standard i dodatkowo trwałość koloru dzięki utwardzeniu UV.

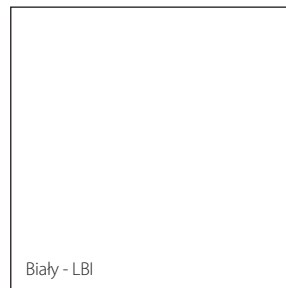

Biały - LBI

Wykończenie dostępne w kolekcji PORTA FACTOR.

Lakier UV Premium

3 warstwy lakierowania utwardzone UV, posiada właściwości jak Lakier UV Standard i dodatkowo satynową gładkość oraz wysoką odporność na ścieranie, zarysowania, zabrudzenia, a także łatwość utrzymania w czystości.



Biały - UBI

Okleina Lakierowana Premium

Okleina, która jest alternatywą dla produktu lakierowanego. Doskonale odzwierciedla właściwości powłoki lakierowanej. Posiada warstwę lakierniczą - materiał bazowy, który po odpowiednim przetworzeniu jest lakierowany, zapewniając haptkę zbliżoną do lakieru.



Biały - UBI

Lakier UV Premium Plus

Najbardziej trwały lakier w ofercie PORTA. Ma on właściwości Lakieru UV Premium, natomiast dzięki zastosowaniu specjalnej technologii nanoszenia lakieru, uzyskaliśmy efekt satynowo gładkiej powierzchni bez widocznych porów. Dodatkowo, zastosowanie technologii utwardzania koloru światłem UV sprawia, że to wykończenie jest chronione przed odciskami palców, tzw. efekt antifinger.



Biały - WBI

Kolor Biały zbliżony do RAL 9003

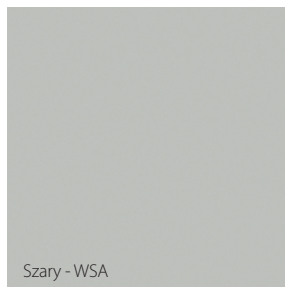

Szary - WSA

Kolor Szary zbliżony do RAL 7035



NOWOŚĆ

Kaszmir - WCA

Kolor Kaszmir zbliżony do NCS S2002-Y50R



NOWOŚĆ

Szałwia - WSL

Kolor Szałwia zbliżony do NCS S 3005-G20Y

W związku z użyciem różnych materiałów i technologii wykończenia do pokrycia skrzydła i ościeżnicy, może wystąpić niewielka różnica kolorystyczna między nimi.

PORTA przykłada najwyższą wagę do dokładnego dopasowania kolorystycznego proponowanych zestawów drzwiowych, jednak ze względów technologicznych lub materiałowych mogą występować niewielkie różnice pomiędzy ich elementami.

Próbki kolorów

Okleina Portadecor

Ten rodzaj wykończenia stanowi doskonałe połączenie ceny, parametrów użytkowych oraz szerokości dostępnej oferty. Powierzchnia okleiny jest wykończona lakierem. Charakteryzuje go gładka powierzchnia z nadrukiem.

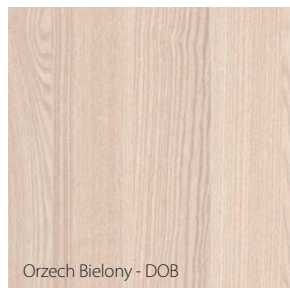
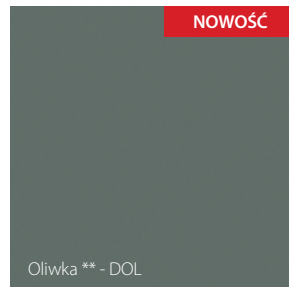
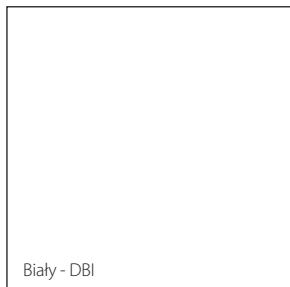

Kolor Fiord zbliżony do NCS: S 3010-B50G
Kolor Oliwka zbliżony do NCS S 5005-G20Y

** wykończenie dostępne wyłącznie w wybranych produktach

Okleina Super Matt

Ten rodzaj wykończenia to folia PP, czyli folia polipropylenowa, która charakteryzuje się podwyższoną odpornością na ścieranie, czy zarysowania. Równocześnie nadaje drzwicom jedwabiście gładką strukturę.

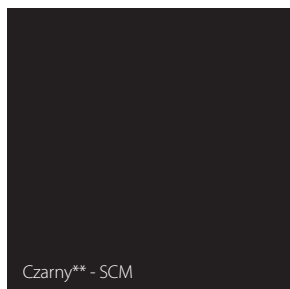

** wykończenie dostępne w wybranych produktach

Okleina Lakierowana Matt

Okleinę charakteryzuje wyjątkowa trwałość, gładkość powierzchni, oraz niska porowatość. Dodatkowym jej atutem jest ochrona przed odciskami palców, tzw. powłoka antifinger, która znacząco wpływa na jakość eksploatacji drzwi w tym wykończeniu w życiu codziennym.

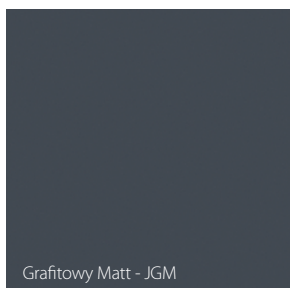

Kolor Szary Platynowy Matt zbliżony do RAL 7037 / NCS S5502-G

Kolor Grafitowy Matt zbliżony do RAL 7024 / NCS S8000-N

Kolor Kaszmir Matt zbliżony do NCS S2005-Y50R / S2005-Y60R

PORTA przykłada najwyższą wagę do dokładnego dopasowania kolorystycznego proponowanych zestawów drzwiowych, jednak ze względów technologicznych lub materiałowych mogą występować niewielkie różnice pomiędzy ich elementami.

Okleina Portasynchro 3D

Wykończenie o charakterystyce wykończenia Portadecor z dodatkowym efektem optycznym, odzwierciedla strukturę drewna i nadaje mu efekt trójwymiarowości.



Wenge White - RNS

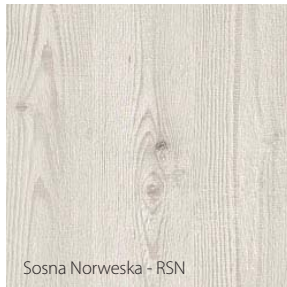

Sosna Norweska - RSN



Sosna Andersen - RSD



Akacja Srebrna - RAS



Akacja Miodowa - RAM

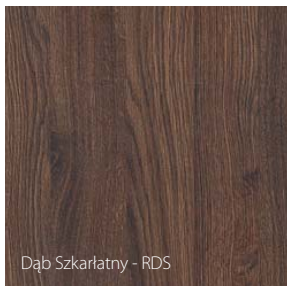

Dąb Szkarłatny - RDS

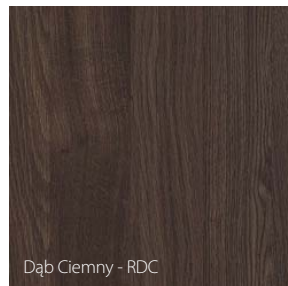

Dąb Ciemny - RDC

PORTA przykładą najwyższą wagę do dokładnego dopasowania kolorystycznego proponowanych zestawów drzwiowych, jednak ze względów technologicznych lub materiałowych mogą występować niewielkie różnice pomiędzy ich elementami.

Okleina Portaperfect 3D

Wykończenie o wysokiej jakości powierzchni, odwzorowuje rysunek drewna z efektem 3D, który czuć pod palcami.



Dąb Skandynawski - PDN



Dąb Syberyjski - PDY



Buk Skandynawski - PUA

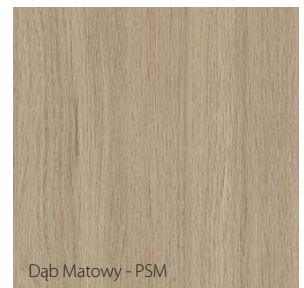

Dąb Matowy - PSM



Dąb Klasyczny - PDL

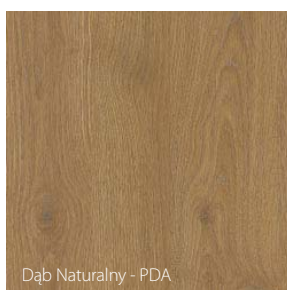

Dąb Naturalny - PDA

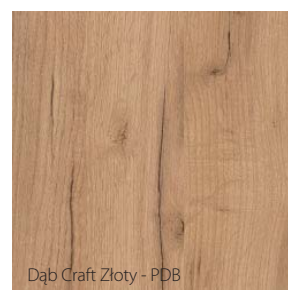

Dąb Craft Złoty - PDB

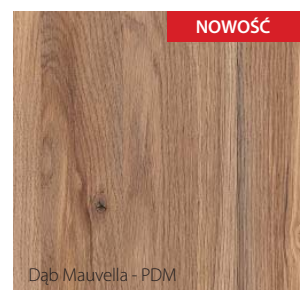

Dąb Mauveilla - PDM



Dąb Kalifornia - PDK

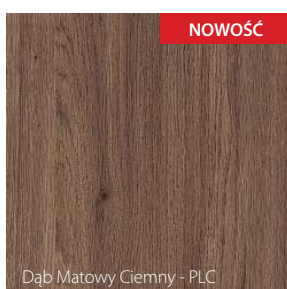

Dąb Matowy Ciemny - PLC

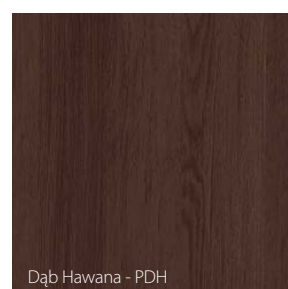

Dąb Hawana - PDH

Próbki kolorów

Okleina Portalamino

To rodzaj trwałego, elastycznego laminatu, który wizualnie oraz w dotyku odzwierciedla strukturę drewna. Do dodatkowego zabezpieczenia jego powierzchni jest zastosowana technologia laminacji, która wpływa na trwałość.



Płyta Gladstone/Halifax

Bardzo wytrzymałe i niezwykle trwałe wykończenie - wysoko skompresowana płyta z bardzo drobną strukturą włókien. Dzięki swojej dużej gęstości gwarantuje wysoką odporność na uderzenia, ścieranie i zarysowania.

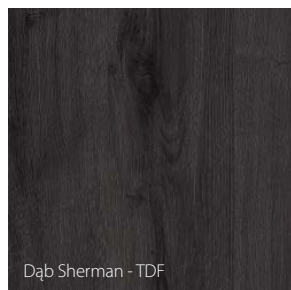
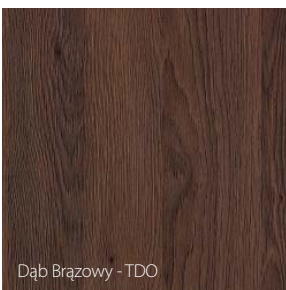
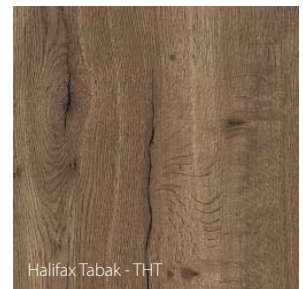
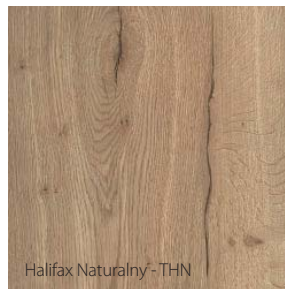
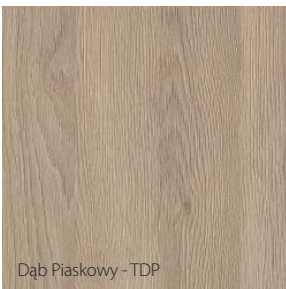

Blacha Stalowa Laminowana PVC

Blachy stalowe i folia dekoracyjna mogą imitować drewno naturalne lub nowoczesne struktury. Sugerowanym przeznaczeniem tego rozwiązania są miejsca bezpośrednio narażone na długotrwałe działanie czynników zewnętrznych.

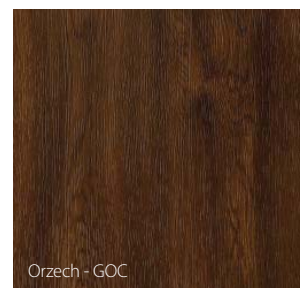

Laminat CPL HQ 0,2

Laminat HPL i CPL 0,7

Laminaty charakteryzują się wysoką odpornością na zarysowania, uderzenia, ścieranie oraz zdrapania. Jedynie oryginalny daje takie właściwości. PORTA stosuje wyłącznie oryginalne laminaty od renomowanych producentów, akredytowane przez Instytuty Badawcze. Dzięki nadrukowi ze strukturą, produkty z tą powierzchnią posiadają dodatkowo efekt haptyczny. Laminat CPL HQ 0,2 może być stosowany na skrzydłach i ościeżnicach, laminat HPL i CPL HQ 0,7 ze względu na wysoką twardość może być stosowany wyłącznie na skrzydłach. Laminaty składają się z warstwy dekoracyjnej zaimpregnowanej w żywicach oraz warstwy podkładowej nadającej elastyczność.

GRUPA I

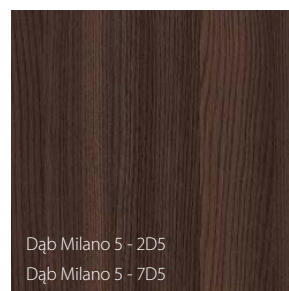
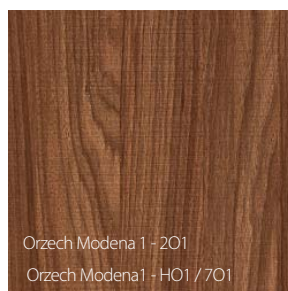
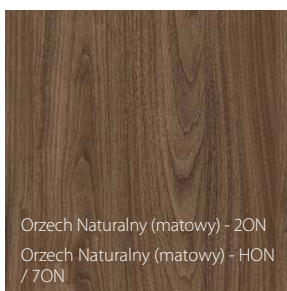
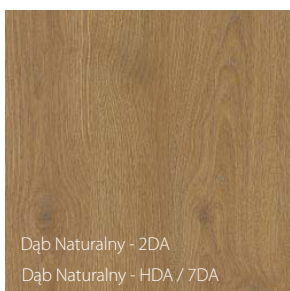
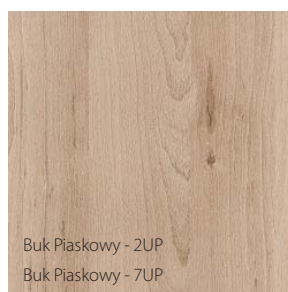
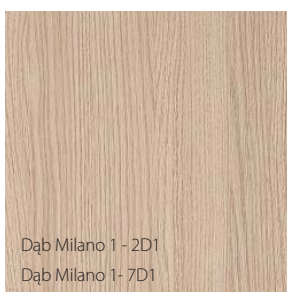
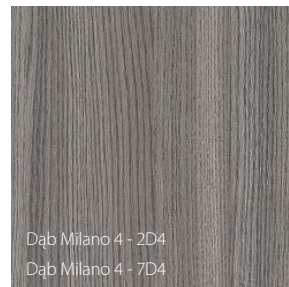
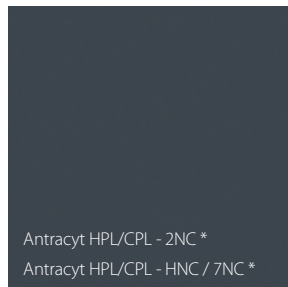
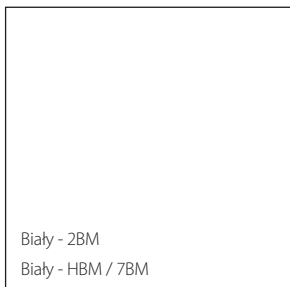

GRUPA II

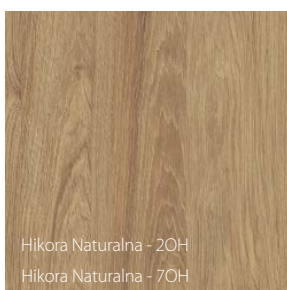

Charakterystyka oklein HPL i CPL na www.PORTA.com.pl/dm/charakterystykaHPLCPL.pdf
* oznaczenie HPL/CPL wprowadzono z uwagi na dedykowaną farbę proszkową Antracyt HPL/CPL

Próbki kolorów



okleina naturalna / fornir

Okleina Naturalna Select

Okleina Naturalna Select - to specjalnie przygotowana i wyselekcjonowana okleina naturalna charakteryzująca się dużą powtarzalnością rysunku usłojenia i koloru wybarwienia. Produkty wykonane w tego rodzaju pokryciu spełniają wysokie normy jakościowe.

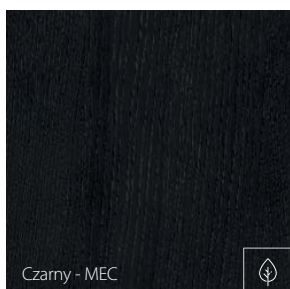
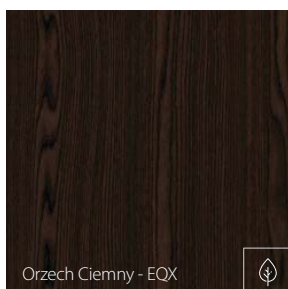
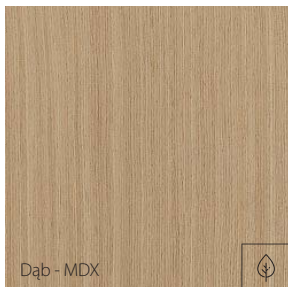

Kolor Czarny
porównywalny do RAL 9017

Okleina Naturalna Dąb Satin

Te okleiny charakteryzująca się różnorodnością kolorystyki, rysunku usłojenia, występujących skrętów włókien, itp. Ich charakter wynika z naturalnego środowiska wzrastania drzewa, z warunków klimatycznych i siedliskowych występujących w obrębie tego samego gatunku biologicznego. Jej kolor uzyskiwany jest z wykorzystaniem technologii wybarwienia i późniejszego lakierowania ekologicznym, bezbarwnym lakierem. Występuje w dwóch odmianach: pasiaku, który ma jednolity rysunek stojów drewna oraz kwiecie (flader), który ma naturalny, wyraźny i wzorzysty rysunek stojów drewna.

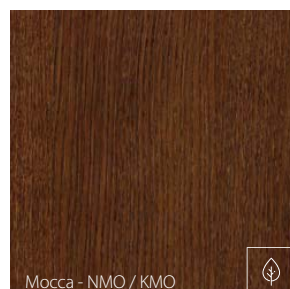
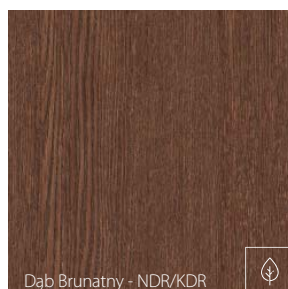
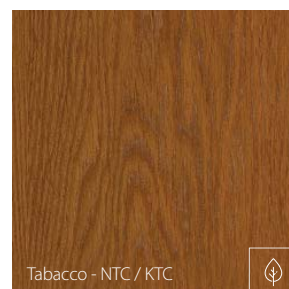
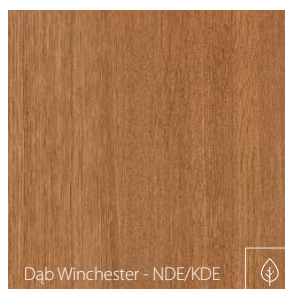

Kolor Biały
porównywalny do RAL 9016

Wzór okleiny uzyskuje się poprzez właściwą selekcję drewna oraz odpowiednią obróbkę liści okleiny i technikę ich składania.
Symbolika kolorów:
N – okleina w wersji „pasiak”
K – okleina w wersji „kwiat”

Specyfiką okleiny naturalnej jest możliwość wystąpienia różnic w usłojeniu i wybarwieniu. Różnice te nie mogą być podstawą uznania reklamacji. PORTA przykłada najwyższą wagę do dokładnego dopasowania kolorystycznego proponowanych zestawów drzwiowych, jednak ze względów technologicznych lub materiałowych mogą występować niewielkie różnice pomiędzy ich elementami.

Próbki kolorów

Okleina Naturalna

Okleina Naturalna Dąb, Jesion, Orzech oraz Dąb Matowy to unikatowe wykończenia w naszej ofercie, ponieważ naturalne kolory wymienionych kolorów są wyłącznie lakierowane ekologicznym lakierem UV. Pełna prezentacja naturalnego koloru drewna oraz głębi jego usłojenia, szlachetnie nawiązuje do natury.

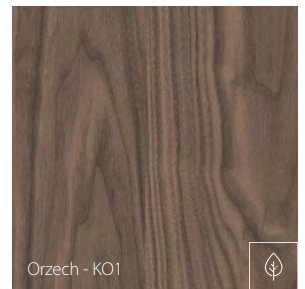
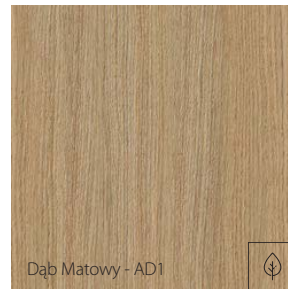

Farba Poliesterowa Premium

Skład farby to żywica lub mieszanina żywic w odpowiedniej proporcji, pigmenty i wypełniacze oraz dodatki uszlachetniające. Po pomalowaniu farbą elementy są nagrzewane, w rezultacie farba proszkowa ulega stopieniu, dając trwałą powłokę.

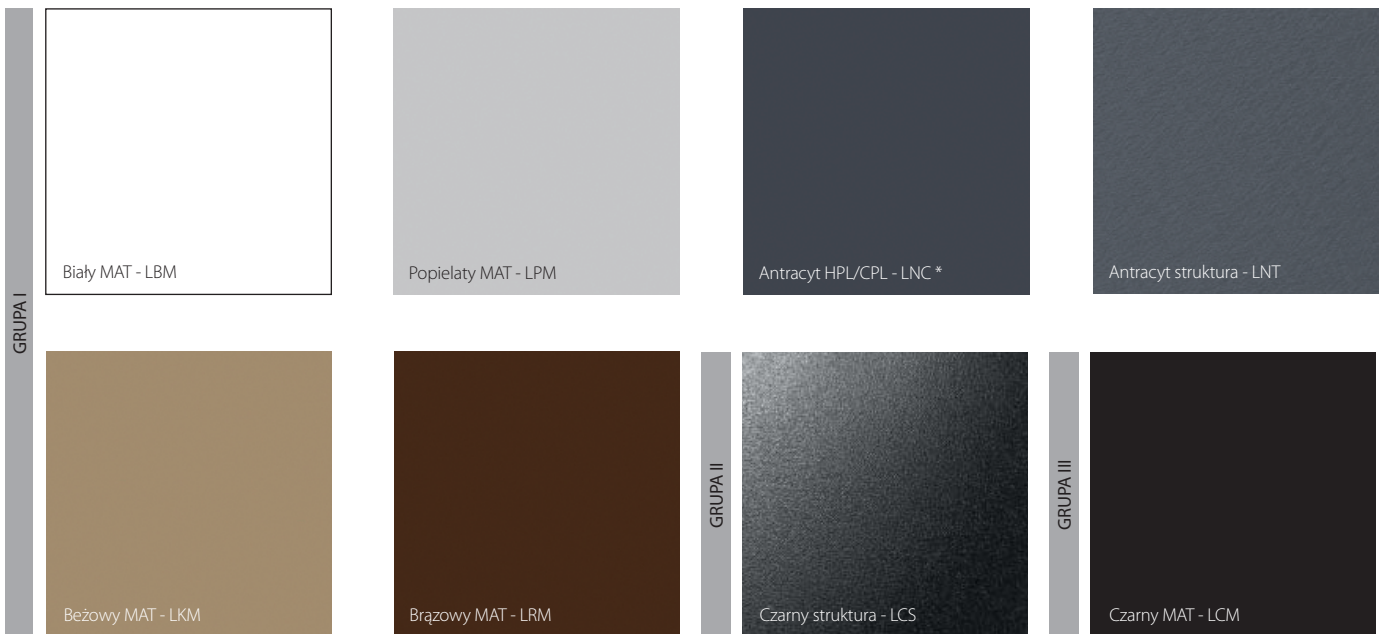

* oznaczenie HPL/CPL wprowadzono z uwagi na dedykowaną okleinę Antracyt HPL/CPL

Kolor Biały (LBM) porównywalny do RAL 9003
 Kolor Popielaty (LPM) porównywalny do RAL 7047
 Kolor Brązowy (LRM) porównywalny do RAL 8028
 Kolor Beżowy (LKM) porównywalny do RAL 1019
 Kolor Czarny (LCM) porównywalny do RAL 9017
 Kolor Antracyt struktura (LNT) porównywalny do RAL 7024

Blacha Powlekana

Stal ocynkowana pokryta powłoką organiczną na bazie żywic poliesterowych. Bardzo popularne rozwiązanie, estetyczne i trwałe.

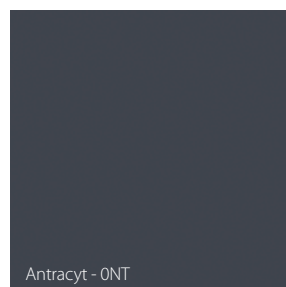
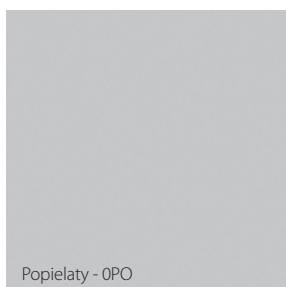
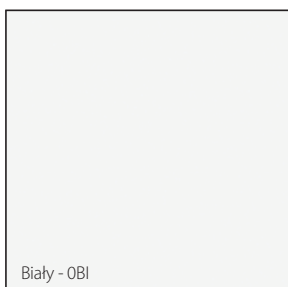

Z uwagi na charakter stosowanego materiału, kolorystyka produktów jest zbliżona do podanych z palety RAL.
 Kolor Biały porównywalny do RAL 9010
 Kolor Popielaty porównywalny do RAL 7035
 Kolor Antracyt porównywalny do RAL 7024

PORTA przykłada najwyższą wagę do dokładnego dopasowania kolorystycznego proponowanych zestawów drzwiowych, jednak ze względów technologicznych lub materiałowych mogą występować niewielkie różnice pomiędzy ich elementami.

Próbki kolorów

Błacha Ocynkowana

Jest zabezpieczona przed korozją poprzez nałożenie warstwy cynku. Powłoka cynkowa chroni stal przez wiele lat i nie wymaga konserwacji, co umożliwia jej stosowanie w najbardziej wymagających warunkach, narażonych na agresywne działania czynników środowiska, w tym głównie na korozję.

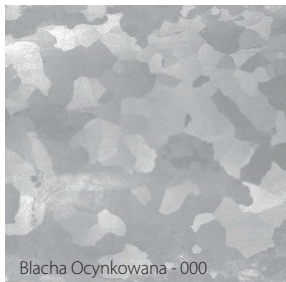

Stal Nierdzewna

Doskonały surowiec o specjalnych właściwościach fizykochemicznych. Jej główną cechą jest niezwykła odporność na korozję oraz szkodliwe działanie kwasów. Dzięki tej właściwości może być ona wykorzystywana w środowisku agresywnym. Istotnym czynnikiem, odpowiadającym za popularność tego materiału w przemyśle, jest odporność, jaką wykazuje w kontakcie z wysokimi temperaturami.



Farba Podkładowa

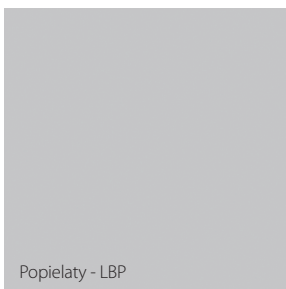

RODZAJE PRZESZKLEŃ



Szyba przezroczysta

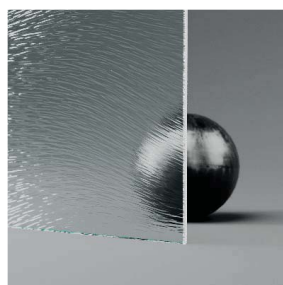

Szyba "chinchilla"



Szyba czarna



Szyba "ramka" matowa

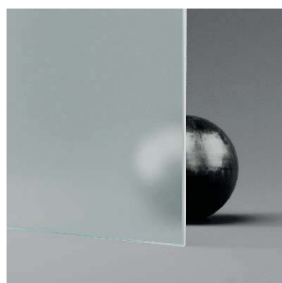

Szyba matowa

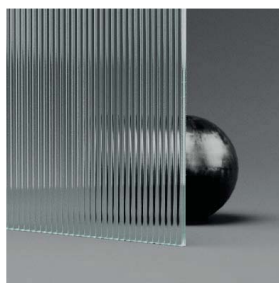

Szyba ryflowana

Skanuj QR kod
i dowiedz się więcej
o szybach



PORTA przykładą najwyższą wagę do dokładnego dopasowania kolorystycznego proponowanych zestawów drzwiowych, jednak ze względów technologicznych lub materiałowych mogą występować niewielkie różnice pomiędzy ich elementami.



AUTORYZOWANA
GRUPA MONTAŻOWA
PORTA

Autoryzowane Grupy Montażowe

SKORZYSTAJ Z USŁUG AUTORYZOWANEJ GRUPY MONTAŻOWEJ PORTA
I ZAPEWNIJ SOBIE WYSOKĄ JAKOŚĆ MONTAŻU!

**Warto zaufać Autoryzowanym
Grupom Montażowym!**

• Przy zakupie drzwi razem z usługą montażu obowiązuje 8% VAT, zamiast 23%.

• Monterzy przechodzą szereg szkoleń, dzięki czemu podnoszą swoje kwalifikacje, a Ty masz pewność, że wybrane drzwi zostały zamontowane prawidłowo.

**Znajdź w swojej okolicy
Autoryzowaną Grupę Montażową PORTA**



porta.com.pl/monterzy

Skanuj QR kod, sprawdź na mapie
lub zapytaj w Punkcie Sprzedaży.

Oszczędzaj z profesjonalnym montażem!



DRZWI

+



MONTAŻ

+

8%

VAT

=



TWOJA
SATYSFAKCJA

Strefa Architekta PORTA PRO



_ SERWIS DLA ARCHITEKTÓW
Dowiedz się więcej

Na naszej platformie znajdziesz rzetelną bazę wiedzy o drzwiach, pobierzesz rysunki i modele 2D oraz 3D czy kupisz próbki. Możesz również zainspirować nas biorąc udział w konkursie PORTA BY ME.

01 RYSUNKI I MODELE 2D i 3D

- **działaj precyzyjniej** – projektuj szybko i twórz dokładniejsze dokumentacje techniczne
- **planuj wygodniej** – biegłe oceniasz ergonomię przestrzeni
- **pokaż docelowe efekty klientom** – łatwo generuj realistyczne wizualizacje

02 CAD DECOR

- **wzbogacaj swoje projekty** – korzystaj z precyzyjnych wizualizacji kolekcji drzwi PORTA dostępnych w dedykowanym module CAD Decor, Decor PRO i CAD Kuchnie
- **wykorzystuj przewagę konkurencyjną** – PORTA udostępnia projekty swoich drzwi w CAD Decor jako pierwszy producent w Polsce
- **pracuj pewnie** – szybko twórz realistyczne wizualizacje wnętrz i pokazuj klientom gotowe, dopasowane do siebie zestawy (skrzydło, ościeżnica, akcesoria)

03 TEKSTURY

- **podnoś jakość swoich prac** – sięgaj po kompletne tekstury (rysunek/wzór) 900x2000 mm w doskonałej jakości
- **nadawaj projektom głębię** – prezentuj klientom bardzo realistyczny wygląd całych drzwi (wraz z usłojeniem)
- **wybierz wygodę** – ściągasz i wykorzystujesz w swoich projektach tekstury w popularnym formacie jpg

04 BAZA WIEDZY

- **przyswajaj cenną wiedzę** – korzystaj z rzetelnych materiałów edukacyjnych
- **zwiększaj możliwości projektowe** – inspiruj się największą bazą wiedzy o drzwiach
- **rozwijaj umiejętności** – oglądaj zdjęcia i filmy tłumaczące różne zagadnienia

05 PRZYKŁADY ROZWIĄZAŃ INWESTYCYJNYCH

- **zyskuj czas** – korzystaj z propozycji wybranych produktów do obiektu, który projektujesz
- **zainspiruj się** – poznaj szerokie możliwości rozwiązań i dopasuj je do swojego projektu
- **korzystaj ze wskazówek** – podpowiadamy produkty z parametrami, których potrzebujesz do różnych typów obiektów

06 REALIZACJE

- **buduj bazę inspiracji** – poznawaj gotowe pomysły i wykorzystuj je we własnych projektach
- **udowadniaj klientom jakość** – pokazuj gotowe realizacje projektów z drzwiami PORTA
- **dziel się swoim projektem** – inspiruj innych w ramach PORTA By Me

07 E – SKLEP

- **ułatwiasz sobie pracę** – zamawiasz próbki kolorów
- **oszczędzasz** – kupujesz nawet pojedyncze kolory w rozmiarze A4
- **być pewien swoich wyborów** – porównujesz kolory i struktury na żywo

08 SZKOLENIA, DORADZTWO I WSPARCIE TECHNICZNE

- **poznawaj nowości tam, gdzie lubisz i u kogo wolisz** – śledź trendy na szkoleniach prowadzonych w wybranym przez Ciebie punkcie sprzedaży i/albo przez Twojego opiekuna (kalendarz 2025 dostępny na PRO)
- **rozmawiasz otwarcie i rzeczowo** – wzbogacasz swój projekt podczas swobodnej rozmowy z innym architektem znającym szczegóły produktu
- **korzystasz z pełnego wsparcia technicznego** – formularza kontaktowego z kalendarzem online
- **...i czujesz się zawsze bezpiecznie** – jesteśmy Twoimi partnerami i zawsze chcemy pomóc! Masz pytania? Napisz na architekt@porta.com.pl

Skontaktuj się z nami

→ Chcesz kupić i zamontować drzwi PORTA?

Współpracujemy z największą na rynku SIECIĄ SPRZEDAŻY. Znajdziesz nas w ponad 2 000 Punktach Sprzedaży, dzięki czemu **jesteśmy dostępni dla Ciebie.**



Wejdź na **www.porta.com.pl** i znajdź najbliższy Punkt Sprzedaży lub Autoryzowanego Montera drzwi.



Zadzwoń do nas – 585 858 056 odpowiemy na Twoje pytania i doradzimy w wyborze drzwi.

**KONTAKT DLA ARCHITEKTÓW
I PROJEKTANTÓW WNĘTRZ**
587 282 863 / architekt@porta.com.pl

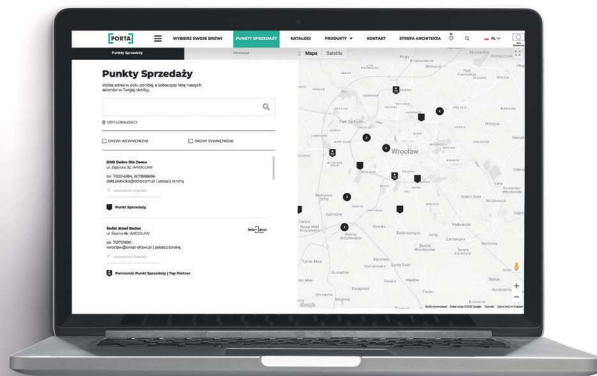

→ Jesteś sprzedawcą lub inwestorem?

Sprzedawco – w systemie zamówień znajdziesz numer na dedykowaną infolinię. Nasi specjaliści są do Twojej dyspozycji.

Potrzebujesz bezpośredniego kontaktu do Szefa Rozwoju Sprzedaży Inwestycyjnej lub Kierownika Rozwoju Sprzedaży Detalicznej? Wybierz region i zadzwoń:

OBSŁUGA SPRZEDAŻY INWESTYCYJNEJ

- 1 603 952 003 zachodnio-pomorskie, pomorskie, warmińsko-mazurskie, podlaskie
- 2 601 994 396 lubuskie, wielkopolskie, kujawsko-pomorskie, łódzkie
- 3 782 623 138 dolnośląskie, opolskie, małopolskie, śląskie
- 4 601 994 399 mazowieckie, świętokrzyskie, podkarpackie, lubelskie



OBSŁUGA SPRZEDAŻY DETALICZNEJ

- 1 885 960 271 pomorskie, warmińsko-mazurskie, podlaskie
- 2 601 994 392 zachodnio-pomorskie, wielkopolskie, lubuskie
- 3 609 997 908 mazowieckie, kujawsko-pomorskie, łódzkie
- 4 723 331 531 dolnośląskie, opolskie, śląskie
- 5 601 994 394 małopolskie, świętokrzyskie, podkarpackie, lubelskie



Niniejszy katalog produktów nie stanowi zapewnienia, w szczególności w rozumieniu art. 556(1) par.1 pkt 2) lub 556(1) par. 2 Kodeksu cywilnego. **Firma PORTA KMI Poland S.A. zastrzega sobie prawo wprowadzenia (bez uprzedzenia) zmian parametrów technicznych, wyposażenia, cen, warunków wydłużonej gwarancji oraz specyfikacji produktów.** Wszystkie ceny, zawarte w niniejszym Katalogu, stanowią średnie rynkowe ceny detaliczne produktów, określone na podstawie wybranej próbki transakcji dokonywanych przez dealerów i Autoryzowane Punkty Sprzedaży (APS). Ceny w Katalogu podane są w PLN. Niniejszy Katalog nie ustala cen odsprzedaży, zaś poszczególni dealerzy i APS indywidualnie określają ceny produktów PORTA, w związku z czym ceny sprzedaży mogą się różnić w poszczególnych punktach sprzedaży. **Zawarte informacje są aktualne w chwili ukazania się niniejszej publikacji. Wszystkie poprzednie cenniki dotyczące tego samego asortymentu tracą ważność.**

UWAGA! Ze względu na użytą technikę druku kolor prezentowanego produktu może różnić się od oryginału.

[PORTA]

NOWOŚĆ
/ PIERWSZA
NA RYNKU

100%
WODOODPORNĄ



OŚCIEŻNICA
HYDRO PROTECT™

z serii PORTA SYSTEM

DESIGN +
FUNCTION

Nigdy więcej spuchniętej ościeżnicy w pomieszczeniach mokrych!

HYDRO PROTECT™ nowa generacja ościeżnic PORTA SYSTEM, wykonana z kompozytu drzewno - polimerowego pozwala poczuć się swobodnie i bezpiecznie w kuchni, łazience, pralni, wszędzie tam gdzie powierzchnie są szczególnie narażone na wilgoć. Ciesz się życiem i spokojem, **ościeżnica HYDRO PROTECT™** jest w 100% wodoodporna. **Poznaj nową jakość ościeżnic na str. 188 lub szukaj ikony HYDRO PROTECT™ przy produktach w katalogu.**